

IDV GMBH

Ihr Partner für nachhaltiges Licht



Seit 30 Jahren entwickelt und liefert IDV energieeffiziente und umweltfreundliche Lichtlösungen für professionelle Nutzer und private Verbraucher in Deutschland, Österreich und der Schweiz mit.

Als „Erfinder“ der erfolgreichen Lichtmarke MEGAMAN (1994) gehört IDV zu den Wegbereitern der energiesparenden Beleuchtung in Europa.* Unsere beiden weiteren Marken MEGATRON für technisches Licht und LIGHTME für dekorative Lichtprodukte decken nahezu alle Anwendungsbereiche ab.

Der heutige Produktfokus liegt auf nachhaltig nutzbaren und servicefreundlichen Leuchten, deren LED-Lichtquellen bzw. LED-Lampen nach Möglichkeit vom Verwender selbst gewechselt werden können.

Unsere DNA sind Lichtquellen. Daher bieten wir ein breites Sortiment an kompakten und stromsparenden LED-Leuchtmitteln an, die für private oder professionelle Anwendungsbereiche ausgelegt sind.

Das IDV-Beschaffungskonzept umfasst die umwelt- und sozialgerechte Produktion, kunststofffreie Verpackungen und sachgemäßes Recycling. Unser Warenzeichen „Fair-Trade-LED“ tragen Produkte, deren Fertigung durch unabhängige Organisationen zertifiziert wurden.

MEGAMAN

Wegweisende Lichtprodukte



Das Jubiläums-Logo kennzeichnet spezielle Aktionsangebote im Katalog.

Seit der Markengründung im Jahr 1994 bietet MEGAMAN ausschließlich energieeffiziente und ressourcenschonende Produkte an. Die ursprünglich aus Deutschland stammende Marke wurde 2001 internationalisiert. Heute ist MEGAMAN eine international anerkannte Lichtmarke*, die in allen Teilen der Welt vertreten ist.

MEGAMAN hat sich in den vergangenen 30 Jahren stetig weiterentwickelt. Zur langen Reihe wegweisender Innovationen gehörten beispielsweise die ersten Energiesparlampen im klassischen Lampendesign, die mit Splitterschutz und Amalgamtechnik maximale Sicherheit für Mensch und Umwelt gewährleisteten.

Heute umfasst das MEGAMAN-Sortiment smarte LED-Lichtquellen und modulare LED-Leuchten ebenso wie den umweltgerechten LED-Ersatz für Gasentladungslampen im Innen- und Außenbereich. Mit innovativen LED-Produkten in einer Vielzahl von Größen, Formen, Farbtemperaturen und Funktionen bietet MEGAMAN lichttechnische Lösungen an, die für die Verbraucher und die Ökologie von großem Vorteil sind.

*MEGAMAN ist eine Marke von NEONLITE DISTRIBUTION LIMITED, Hong Kong.

INNENBELEUCHTUNG

Facility, Office und Shop

01

LED-WAND-/ UND
DECKENLEUCHTEN



14-17
RENZO+



20-25
DECKO

02

LED-
SANIERUNGSPANEL



26-29
PANO



29
PANO DECORINGE

03

LED-
DECKENPANEL



30-33
BACKLIT FLATO

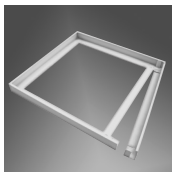

33
AUFBAURAHMEN

04

LED-
EINBAULEUCHTEN



34-36
FILA Diffusor



34-36
FILA Reflektor



37
FILA Diffusor



38-39
KAYLA 3-Step-Effect



40
TEGO Slim



41
RICO HR/Treiber



42-44
DECOCLIC IP44



45-46
DECOCLIC



48-49
KOIN LED-MODUL

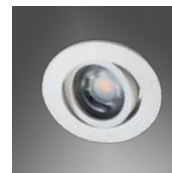

50-51
DECOCLIC KOIN



52-53
Modul KOIN FLEX



54
PLANEX GX53



55
POWERLENS-SET

INNENBELEUCHTUNG

05 LED-AUFBAU-LEUCHTEN



56-57
DECOCLIC

06 LED-SCHIENENSTRAHLER FÜR 3-PHASEN-STROM-SCHIENEN



60
MARCO 90 DBT



61
MARCO MIDI DBT



61
MARCO MINI DBT



62-63
ANGOLO S



62-63
ANGOLO M



62-63
ANGOLO L



64
MORA



65
XAVIER

Wohnraumbelichtung

07 LED-POWERLENS-LEUCHTEN



68-69
MOSAIK



70
SNAKE



71
Schraubklemme



71
Schnellklemme

08 LED-BADLEUCHTEN

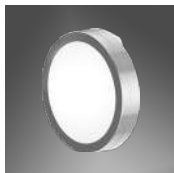

74
DONNA



75
ON TOP



76
ONNA 1,2 und 3er



77
TORCIA



78
HOLLYWOOD



79
UNO



80-81
DISK/DISK2/4



82
PLANO

08



84-85
Ersatzleuchtmittel



86
STABLEUCHTE



87
S14s f. Stableuchte

09

LED-
UNTERBAULEUCHTEN



88-91
PINOLIGHT



92
UNTA FLEX CCT



92
UNTA



93
UNTA SLIM 90



93
UNTA ACRYL

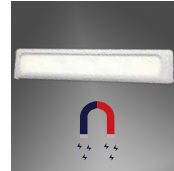

94
CASA

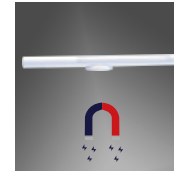

95
MAGIC

AKKULEUCHTEN

Tischleuchten TAVOLA

10

AKKU-LEUCHTEN



99
TAVOLA Premium



100
TAVOLA



101
TAVOLA 2-in-1

TECHNISCHES LICHT

Auch mit hohem IP-Schutz

11

LED-
FEUCHTRAUM-
LEUCHTEN



104-106
TIBIA



107
LUTO G13



108-110
ZELLA NEO Sensor



111
ZELLA NEO



112
ZELLA E27

12

LED-
HALLENLEUCHTEN



114-116
HELA



117
HELA DALI-2

13

LED-FLÄCHEN-
STRAHLER



118-119
MEGAMAN HUGO



120
TOTT



121
MEGATRON ispot®

14

LED-ARBEITS-
LEUCHTEN



122
MEGATRON ispot®



124
HELFA 360°



124
Renovierungsleuchte



125
HELFA DUO



126
HELFA XL



127
Akkuleuchten

15

LED-TREIBER



128-129
TREIBER

AUSSENBELEUCHTUNG

Gebäude & Außenanlagen

16

LED-
DECKEN-/ UND
WAND-
LEUCHTEN



132-135
FONDA/FONDA+

Neu



136-138
DULA



139
BULKA

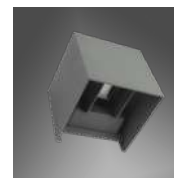

140
WING UP&DOWN



140
DESSINI



141
CANGO UP&DOWN



141
CANGO DOWN

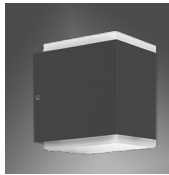

142
PLATO UP&DOWN



142
QUADRO L



143
SIBU



143
SATURNO L



144
RUNO UP&DOWN



145
COSTA UP & DOWN

17

LED-
STAND-
LEUCHTEN



146
CILLO



147
POLLA RUND



147
POLLA ECKIG

18

LED-
GARTEN-
LEUCHTEN



150
GARTIA WALLIS



151
GARTIA LINEA



152
GARTIA



153
GARTIA GU10



154
GARTIA SCHIRM



155
CAPPI

19

LED-
SOLAR-
WAND-
LEUCHTEN



156-158
LOKY



158
WANDIA



158
SOLLIA



159
ONDIN



159
SOLLIN

LED-LEUCHTMITTEL

LED Lampen, Module & Zubehör

20

SPEZIAL



164-165
CLUSTERLITE



166-167
AC/DC



167
12V DC-LAMPE



168-169
SENSORLAMPEN

20.1

LED-CLASSIC
E14/E27



170
FILAMENT klar



170-171
FILAMENT klar



171
FILAMENT matt



172-174
SMD



174
TROPFFORM



174
KÜHLSCHRANKLAMPE



175
KOLBENFORM



176
FILAMENT TROPFEN



176
FILAMENT MATT



177
KÜHLSCHRANKLAMPE



177
T8 Sockel E14



177
KOLBENFORM



178-179
KERZEN

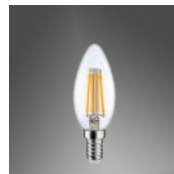

178-179
KERZEN



179
KERZEN



180-181
GLOBE G95



181
KOPFSPIEGELLAMPE



182
FARBIGE FILAMENT



183
FARBIGE DECO



184-185
FILAMENT GOLD



185
PENDELLEUCHE
für E27

LED-LEUCHTMITTEL

20.2 LED-HALOGEN-ERSATZ



186-187
G9



187
T18-B15d



188-189
G4



188-189
R7s

20.3 REFLEKTOREN



190-192
PAR16 GU10



194-195
MR16 GU5.3/
MR11 GU4



196-197
AR111 GU10/G53



198
R50/R63/R80



199
PAR20/PAR30S/PAR38

20.4 LED-MODULE ERSATZ PAR16/MR16



200-201
KOIN FLEX
LED-MODUL



202
KOIN LED-MODUL

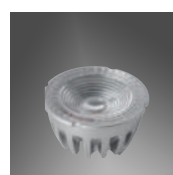

203
PUCK Modul

20.5 LED-GX53



204-205
GX53



205
POWERLENS GX53

20.6 RÖHREN



206
T8 G13



207
LINIENLAMPEN

20.7 LED-PFLANZENLICHT



208
PINOLITE PLANT



208 SPEZIAL-
LEUCHTMITTEL



209 SPEZIAL-
LEUCHTMITTEL

20.8 GADGETS UND ZUBEHÖR



210
DON ELEKTRO



211 STECKDOSEN-
LEUCHE



212-213
DIMMER











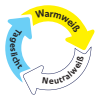















128-129
TREIBER



193
LAMPENFASSUNGEN

PIKTOGRAMME

	Color Select Jede Leuchte mit warmweiß (2700K) oder neutralweiß (4000K) einstellbarer Farbtemperatur. Verwendung des gleichen Leuchtenmodells in unterschiedlichen Anwendungen		Sicherheitsbeleuchtung Dieses Symbol zeigt an, dass einzelne Leuchten aus einer Serie nachgerüstet werden können.
	Color Select Jede Leuchte mit warmweiß (2700K) oder neutralweiß (4000K) oder tageslicht (6500K) einstellbarer Farbtemperatur. Verwendung des gleichen Leuchtenmodells in unterschiedlichen Anwendungen (z.B. Wohnraum, Flur, Bad).		HF-Bewegungssensor MEGAMAN Dieses Symbol zeigt an, dass Leuchten mit einem Bewegungssensor ausgerüstet sind oder nachgerüstet werden können.
	Lumen Select / Multi Lumen Jede Leuchte mit mehrfach einstellbarem Lichtstrom. Optimale Anpassung an gegebene oder veränderte Nutzerbedürfnisse. Entsprechend verringerte Leistungsaufnahme.		HF-Bewegungssensor MEGATRON Dieses Symbol zeigt an, dass Leuchten mit einem Bewegungssensor ausgerüstet sind oder nachgerüstet werden können.
	3-Step-Dimming Jede Leuchte dimmen mit dem Lichtschalter in drei Stufen. 100% - 50% - 20%.		PROFESSIONAL Professionelle Leuchten von MEGATRON.
	AC/DC Lampen für die Notbeleuchtung AC/DC-kompatible LED-Leuchtmittel und Leuchten		Magnethalterung Einfache Befestigung der Leuchte bzw. der Dekoringe.
	Schutzart IP20 Schutz gegen feste Fremdkörper. IP44 für Bad/Feuchträume geeignet. IP54/IP65/IP66 für den nicht geschützten Aussenbereich (Strahlwasser) und Staubdicht.		IK03/04/07/08/10 Stoßfestigkeitsgrad
	Integrierte LED Leuchte mit integriertem LED-Leuchtmittel		Touch-Schalter Einfaches Ein- oder Ausschalten der Leuchte durch leichte Berührung
	Wechselbare LED Leuchte mit wechselbarem LED-Leuchtmittel		Abstrahlwinkel
	DALI Dimmer 1-100% dimmbar		DUAL BEAM (DBT)-Reflektoren Reflektoren mit zwei einstellbaren Abstrahlwinkeln. Ausleuchtung durch Druck aufs Frontglas umschalten.
	Stufenloses Dimmen Allgemeinen Text für Dimmbare Modelle. Eventuell Hinweis, dass in den Aufzählungen die Angaben für jedes Modell steht.		3-in-1 Reflektor mit drei einstellbaren Abstrahlwinkeln. Ausleuchtung durch einen Schiebeschalter bzw drei Drucktastern umschalten.
	Dimmen 1-10V		Super flache Leuchte
	Dim to WARM Ändert die Lichtfarbe beim Dimmen von warmweiß 3000K bis 1800K extrawarmweiß.		Schwenken Besagt den Winkel der Schwenkbarkeit der Einbau
	U-DIM LED-Lampen mit U-DIM-Technologie lassen sich stufenlos und flimmerfrei mit LED-Dimmern sowie mit Phasenanschnitt- und Phasenabschnittdimmern betreiben (100-5%).		Beste Farbwiedergabe Ra90 bis Ra97 für natürliche Farbwiedergabe
			MEGA Effizienz EEK A: Effizienz bis zu 211lm/W
	Entblendung		Temperaturbereiche Zulässiger Betriebstemperaturbereich eines Produktes
	High-Power-Factor		IR-Sensor Dunkelheits- und Bewegungserkennung
	Flimmerfrei Entspanntes Sehen mit hochwertigem Licht		HF-Sensor Bewegungserkennung



Lichtquellen

Besser wechselbar

Leuchten mit wechselbaren LED-Lichtquellen sind wartungsfähig und daher eine besonders nachhaltige Lösung. Die neuen LIGHTME home Wohnraumleuchten und LIGHTME home aqua Badleuchten sind mit innovativen LED-Designlampen ausgestattet, die vom Verbraucher selbst ersetzt werden können. Langlebige und ressourcenschonende LED-Lampen vertreiben wir in großer Sortimentsbreite.



Produktion

Fair-Trade LED

Als erster Anbieter und Importeur von LED-Lampen und -Leuchten zeichnet die IDV qualifizierte Produkte von LIGHTME und MEGATRON mit dem eingetragenen Warenzeichen "Fair-Trade LED" für sozialgerechte Produktion aus. Faire Arbeits- und Sozialstandards sind ein wichtiger Aspekt der Produktqualität. Gemeinsam mit unseren Kunden, Endnutzern und Handelspartnern können wir die Durchsetzung von Arbeits-, Sozial- und Umweltstandards bei Lichtprodukten aus Fernost positiv beeinflussen (www.fair-trade-led.de).



Verpackungen

Karton statt Plastik

Bereits rund 90 Prozent der Verpackungen von LIGHTME und MEGATRON kommen ohne Kunststoffe aus. Als erster Anbieter von LED-Lampen und -Leuchten stellt die IDV seit 2019 systematisch die Verkaufsverpackungen auf kunststofffreie Varianten um. Die umweltgerechten Verpackungen tragen unser Zeichen „No Plastic“.



Zur NEWSLETTER-Anmeldung

Newsletter

Bleiben Sie immer aktuell

informiert und abonnieren unseren Newsletter!

SCHUTZKLASSEN

I		Schutzvorkehrung Alle berührbaren Metallteile sind elektrisch leitend miteinander verbunden und erden mit dem Netz-Schutzleiter verbunden.
II		Schutzvorkehrung Die Leuchte hat durch entsprechende Isolation keine berührbaren Metallteile, die im Fehlerfall Spannung führen können. Ein Schutzleiter ist nicht vorhanden.
III		Schutzvorkehrung Die Leuchte wird mit Kleinspannung bis 42 V betrieben, die von einem Sicherheitstrafo oder einer Batterie stammt.



Objektlicht für innen und außen

Variabilität und Alltagstauglichkeit sind entscheidend: Mit Merkmalen wie einfacher Installation, modularem Aufbau, Vandalismus-Schutz oder universellen Sanierungsleuchten decken Objektleuchten von MEGAMAN und MEGATRON alle wesentlichen Standardanwendungen ab, die für die Ausstattung der Außen- und Innenbereiche von Industrie-, Gewerbe- und Wohngebäuden benötigt werden.

INNENBELEUCHTUNG

Facility, Office und Shop

- 01** LED-WAND- UND DECKENLEUCHTEN
14-25

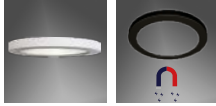

- 02** LED-SANIERUNGSPANEL
26-29

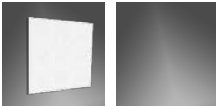
- 03** LED-DECKENPANEL
30-33

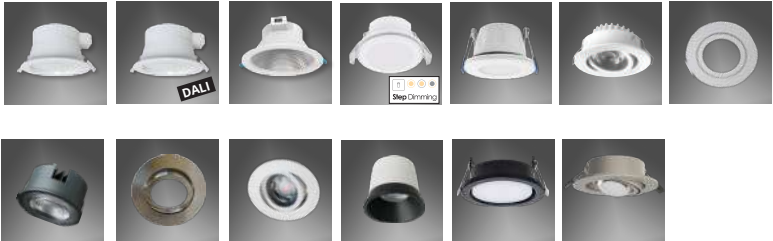
- 04** LED-EINBAULEUCHTEN
34-55



- 05** LED-AUFBAULEUCHTEN
56-57



- 06** LED-SCHIENENSTRAHLER FÜR 3-PHASEN-STROM-SCHIENEN
60-65

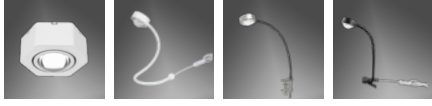

Wohnraumleuchten

- 07** LED-POWERLENS-LEUCHTEN
66-71

- 08** LED-BADLEUCHTEN
74-87

- 09** LED-UNTERBAULEUCHTEN



RENZO+ SERIE

LED integriert

Die bewährten LED-Objektleuchten mit Modulen für jeden Bedarf

- Professionell: 100.000-fach bewährt in der Objektausrüstung.
- Lichtqualität: homogene Ausleuchtung, flimmerfreies Licht.
- Individuell: Konfiguration nach Kundenwunsch vor Ort.
- Variabel: Helligkeit und Lichtfarbe einstellbar.
- Upgradefähig: Ergänzungsmodule für Zusatzfunktionen.
- Montagefreundlich: ausgereiftes, zweckmäßiges Produktdesign.
- Servicefreundlich: Leuchtenabdeckung als Ersatzteil lieferbar.
- Garantie: 5 Jahre.

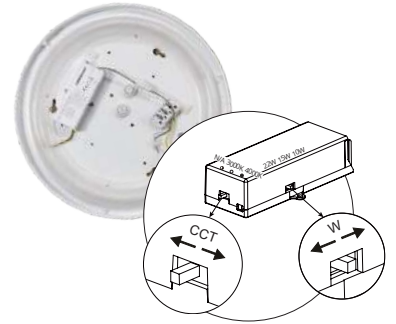

ColorSelect

3000K / ColorSelect / 4000K
Farbtemperatur wählbar

MultiLumen

2000lm / 1400lm / 1000lm
oder
1400lm / 1000lm
einstellbare Helligkeit
(modellabhängig)



»Sie entscheiden,
was die Leuchte können soll«



Multi Lumen

Jede Leuchte mit mehrfach einstellbarem Lichtstrom.

Optimale Anpassung an gegebene oder veränderte Nutzerbedürfnisse. Entsprechend verringerte Leistungsaufnahme.



Color Select

Jede Leuchte mit warmweiß (3000K) oder neutralweiß (4000K) einstellbarer Farb-

temperatur. Verwendung des gleichen Leuchtenmodells in unterschiedlichen Anwendungen

IP44

IP Schutz

Staub- und Spritzwasserschutz. Geeignet für alle Einsatzbereiche in Gebäuden einschließlich Feuchträumen und wettergeschützten Außenbereichen.



HF-Bewegungssensor
auch zur Nachrüstung
Erfassungsbereich siehe Schema:



Notstrom-Modul
zur Nachrüstung
Leuchtdauer mind. 3 Std.

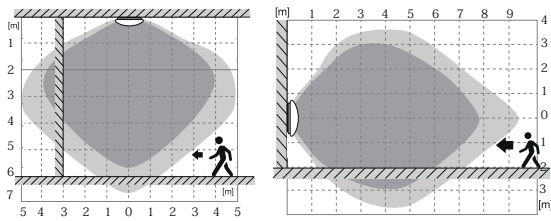

RENZO PLUS+ Standby Dim Neu

- Farbtemperatur warmweiß/neutralweiß einstellbar.
- Leistung und Lichtstrom dreifach einstellbar.
- Maximale Helligkeit der gewählten Leistungsstufe 100% oder 50% einstellbar.
- Dauer der maximalen Helligkeit von 5 Sek. bis 10 Minuten einstellbar.
- Standby-Licht auf 10% und 30% der maximalen Helligkeit einstellbar.
- Standby-Licht von 10 Sek. bis dauerhaft einstellbar.
- 2 Kabeleinführungen, für Durchgangsverdrahtung geeignet.
- 50.000 Stunden Lebensdauer (L80/B10).
- AC 220-240V.

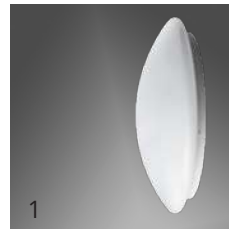
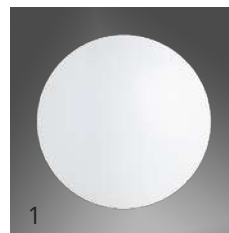

Art.-Nr.	Watt	Lumen	(lm/W)	Lebensdauer (h)	Abstrahlwinkel (°)	Lichtfarbe K (CRI)	Ø / H (mm)	Abb.	
MM77126	Standby Multilumen	19/14/12	1700/1200/1000	89/86/83	50.000 L80/B10	120°	3000/4000 (Ra80)	Ø390 x 115	1
MM77129	Notstrom-Modul	mit Steckverbindern, 300lm, Leuchtdauer mind. 3 Stunden, Arbeitstemperaturbereich: 0°C bis +35°C.							2
Ersatzabdeckung									
MM87139	PMMA (weiß)-Abdeckung für MM77126								-

Notstrom-Modul
zur Nachrüstung
Leuchtdauer mind. 3 Std.

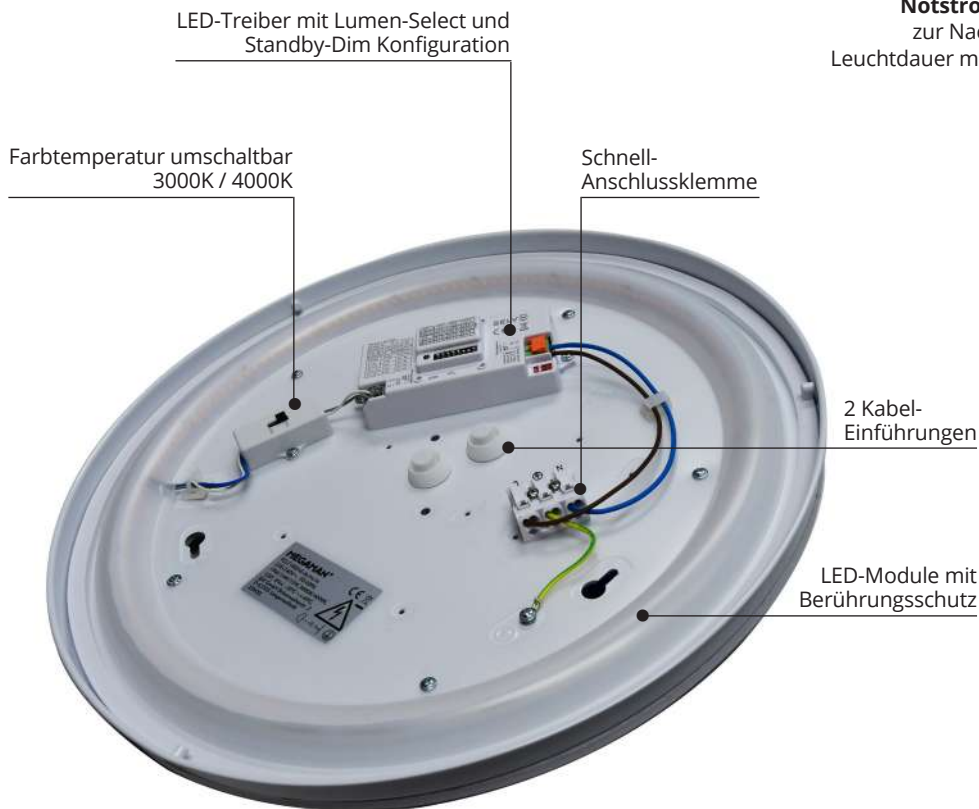

- Integrierte LED
- IP44
- HPF >0.9
- DC 210-260V
- +40°C / -20°C
- PMMA Cover
- HF-Sensor
-

100%

10% or 30%

STAND-BY

5 Jahre Garantie

Objektleuchte mit dynamischer HF-Sensor-Dimmfunktion

Die multifunktionale und modulare Objektleuchte RENZO PLUS+ Standby Dim ist eine ideale Lösung für Objekte, in denen Bereiche mit „schwarzen Löchern“ vermieden und Energieeinsparungen erreicht werden sollen. Sie sorgt für helles Licht bei Bedarf und gewährleistet bei Abwesenheit von Personen eine reduzierte Orientierungs- und Sicherheitsbeleuchtung. In Kombination mit dem nachrüstbaren Notstrommodul gewährleistet die RENZO PLUS+ Standby Dim bis zu drei Stunden lang die Grundbeleuchtung.

Funktionsweise

Die RENZO PLUS+ Standby Dim kombiniert einen HF-Mikrowellensensor zur Bewegungs- und Anwesenheitserkennung mit einem dynamischen Dimmer. Bei Annäherung schaltet sich die Leuchte auf die maximale Helligkeit ein. Nach dem Verlassen des Erfassungsbereiches wird die Helligkeit auf 30% oder 10% reduziert. Die Leuchte kann in ihrer maximalen Helligkeit, der Farbtemperatur sowie der Dauer und der Helligkeit der Standby-Dimmfunktion individuell konfiguriert werden.

Anwendungen

- Flure, Treppenhäuser, Lobbys, Eingangs- und Empfangsbereiche
- Büro- und Wohnungsbau, Hotels, Tagungsstätten
- Krankenhäuser, Senioren- und Pflegeheime

RENZO PLUS+

- ColorSelect: Jedes Modell mit einstellbarer Farbtemperatur (3000K oder 4000K).
- MultiLumen: zwei- (1400/1000lm) und dreistufig (2000/1400/1000lm) einstellbare Helligkeit.
- Für Gleichspannung DC 180-260V geeignet.
- 2 mittige Kabeleinführungen für Durchgangsverdrahtung.
- Nachträgliche Änderungen der Funktionalität sind möglich.
- Sensor-Modul: HF-Bewegungssensor (ab Werk oder nachrüstbar).
- Notstrom-Modul: mit Funktionsprüftaste und Kontrollanzeige zur Nachrüstung.
- Hochwertige, UV-resistente PMMA-Abdeckung.
- Arbeitstemperaturbereich: -30°C bis +40°C.

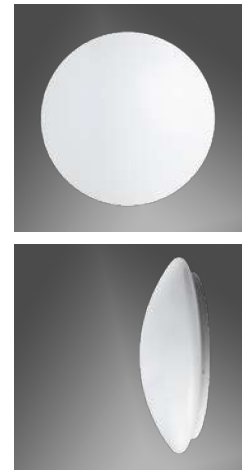

Art.-Nr.	Ausführung	Watt	Lumen	(lm/W)	Lebensdauer (h)	Abstrahlwinkel (°)	Lichtfarbe K (CRI)	Ø / H (mm)
MM77120	ColorSelect	11	930/1000	85/91	50.000 L80/B10	120°	3000/4000 (Ra80)	Ø280 x 100
MM77121	ColorSelect/ LumenSelect	15/10	1300/930 1400/1000	87/93 93/100	50.000 L80/B10	120°	3000/4000 (Ra80)	Ø330 x 110
MM77122	ColorSelect/ LumenSelect	22/15/10	1850/1300/930 2000/1400/1000	84/87/93 91/93/100	50.000 L80/B10	120°	3000/4000 (Ra80)	Ø390 x 115
Neu MM77123	ColorSelect/ LumenSelect	30/20/14	2850/1900/1330 3000/2000/1400	95/100	50.000 L80/B10	120°	3000/4000 (Ra80)	Ø500 x 130
MM77124	ColorSelect/ LumenSelect HF-Sensor	15/11	1300/930 1400/1000	87/85 93/91	50.000 L80/B10	120°	3000/4000 (Ra80)	Ø330 x 110
MM77125	ColorSelect/ LumenSelect HF-Sensor	23/16/11	1850/1300/930 2000/1400/1000	80/81/85 87/88/91	50.000 L80/B10	120°	3000/4000 (Ra80)	Ø390 x 115
Neu MM77126	ColorSelect/ LumenSelect Standby Dim	19/14/12	1700/1200/1000 1800/1300/1100	90/86/83 94/92/82	50.000 L80/B10	120°	3000/4000 (Ra80)	Ø390 x 115

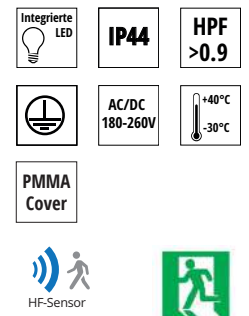

Module für RENZO PLUS+ (nachrüstbar)

MM77128	HF-Sensor-Modul	mit Steckverbindern, Arbeitstemperaturbereich: -20°C bis +40°C.
MM77129	Notstrom-Modul	mit Steckverbindern, 300lm, Leuchtdauer mind. 3 Stunden, Arbeitstemperaturbereich: 0°C bis +35°C.

Ersatzabdeckungen RENZO PLUS+

MM87137	PMMA Weiß-Abdeckung für MM77120
MM87138	PMMA Weiß-Abdeckung für MM77121, MM77124
MM87139	PMMA Weiß-Abdeckung für MM77122, MM77125

5 Jahre Garantie

Modellübersicht RENZO PLUS+

Art.-Nr.	Leistung/ Lichtstrom (lm)	ColorSelect 3000K/4000K	Multi- Lumen	HF-Sensor- Modul	Notstrom- Modul	Standby Dim
MM77120	11W/1000lm	●		○*	○*	-
MM77121	15W/1400lm - 10W/1000lm	●	●	○	○	-
MM77122	22W/2000lm - 15W/1400lm - 10W/1000lm	●	●	○	○	-
MM77123	30W/3000lm - 20W/2000lm - 14W/1000lm	●	●	○	○	-
MM77124	16W/1400lm - 11W/1000lm	●	●	●	○	-
MM77125	23W/2000lm - 16W/1400lm - 11W/1000lm	●	●	●	○	-
MM77126	19W/1800lm - 14W/1300 - 12W/1100lm	●	●	●	○*	●

● serienmäßig ○ nachrüstbar ○* entweder HF-Sensor oder Notstrom-Modul nachrüstbar



GUTES LICHT MIT WENIGER ENERGIE

BEG-Förderung für Beleuchtung

Deutschland muss Energie sparen. Die staatliche BEG-Förderung* soll Privatpersonen, Unternehmen und Kommunen dazu motivieren, durch Investitionen in modernste Technik die Energieeffizienz und die CO₂-Emissionen von Gebäuden in Deutschland zu senken.

Der Einbau fest installierter, energieeffizienter Innenbeleuchtungssysteme wird mit 15 Prozent der Investitionskosten bezuschusst. Gefördert werden effiziente Beleuchtungsanlagen in gewerblichen Bestandsgebäuden (keine Wohngebäude). Dazu zählen einzelne Modernisierungsmaßnahmen (z.B. Leuchtentausch) oder umfangreiche Sanierungsprojekten (Installation neuer Lichtsysteme).

*Richtlinie Bundesförderung für effiziente Gebäude-Einzelmaßnahmen (BEG EM)



JETZT IN EFFIZIENZ INVESTIEREN

BEG-förderfähige MEGATRON Leuchten

Die Leuchtenserien FILA (Seiten 34-37), Decko (Seiten 20-25), TIBIA (Seiten 104-105) und HELA (Seiten 114-117) erfüllen die Kriterien der BEG-Richtlinie und können mit 15 Prozent der Investitionskosten bezuschusst werden.

Förderung von Beleuchtungssystemen

- Gefördert werden Modernisierungsmaßnahmen in Höhe von 15 Prozent der Investitionskosten im Bereich der Innenbeleuchtung von beheizten Bestandsgebäuden.
- Förderfähig ist ausschließlich der komplette Leuchten-tausch (keine Einzelkomponenten von Leuchten) einschließlich erforderlicher Nebenarbeiten und Komponenten sowie die Erstellung eines Beleuchtungskonzepts.

Förderberechtigte Objekte

- Antragberechtigt sind Eigentümer, Pächter oder Mieter von Bestandsgebäuden:
- Büro-, Verwaltungs-, Betriebs- und Geschäftsgebäude.
- Restaurants, Hotels, Pensionen, Boardinghäuser.
- Konzert- und Theaterbauten, Stadthallen.
- Krankenhäuser, Tagespflegeeinrichtungen.
- Schulen, Turnhallen, Schwimmbäder.

Technische Bedingungen

- Die Systemlichtausbeute der eingebauten Lichtquelle mit Betriebsgerät (Leuchtenlichtausbeute) muss mindestens betragen:
 - 120 Lumen je Watt bei Leuchten
 - 140 Lumen je Watt bei LED-Lichtbandleuchten
- Lichtstromerhalt für LED-Leuchten mindestens $\geq 80\%$ (L80) bei 50.000 Betriebsstunden.
- Nicht förderfähig sind Sicherheits- und Fluchtwegbeleuchtungen, Warenausleuchtungen, Außenbeleuchtung sowie Pflanzenleuchten.

Weitere Bedingungen

- Einbindung eines anerkannten Energieeffizienzexperten (förderfähig).
- Investition mindestens 2.000 Euro netto.
- Beleuchtung ist älter als 5 Jahre.
- Antragstellung vor Beginn des Vorhabens.

1920 Lumen/Leuchte Leuchtdauer/Jahr Strompreis	Leuchte ohne BEG Förderung 80 lm/W (24W)*	Leuchte mit BEG Mindesteffizienz 120 lm/W (16W)*	Stromkosten- einsparung pro Leuchte
2000 Stunden 45 Ct./kWh 60 Ct./kWh	21,60 Euro 28,80 Euro	14,40 Euro 19,20 Euro	7,20 Euro 9,60 Euro
4000 Stunden 45 Ct./kWh 60 Ct./kWh	43,20 Euro 57,60 Euro	28,80 Euro 38,40 Euro	14,40 Euro 19,20 Euro
6000 Stunden 45 Ct./kWh 60 Ct./kWh	64,80 Euro 86,40 Euro	43,20 Euro 57,60 Euro	21,60 Euro 28,80 Euro

*, „Die Systemlichtausbeute des eingebauten Leuchtmittels mit Betriebsgerät (Leuchtenlichtausbeute) muss mindestens
-140 Lumen je Watt bei LED-Lichtbandleuchten
-120 Lumen je Watt bei allen anderen Beleuchtungssystemen betragen.
Der Lichtstromerhalt der eingesetzten Leuchten muss mindestens folgende Werte erreichen:
-Für LED-Leuchten $\geq 80\%$ (L80) bei 50 000 Betriebsstunden.“
(Richtlinie für die Bundesförderung für effiziente Gebäude- Einzelmaßnahmen vom 16. September 2021)



Informationen:

www.bafa.de/DE/Energie

DECKO

LED integriert

Hocheffiziente Objektleuchten mit bis zu 161lm/W

Allround- und Sicherheitsleuchten

- Förderfähig: 15% Investitionskostenzuschuss gem. BEG-Programm.
- Professionell: DALI-2-Version lieferbar.

Montagefreundlich Varianten für die bedarfsgerechte Objektausrüstung

- Lichtqualität: homogene Ausleuchtung, flimmerfreies Licht.
- Individuell: Helligkeit und Lichtfarbe bei Montage einstellbar.
- Modular: LumenSelect, ColorSelect, HF-Sensor, Notstrommodul oder DALI-2-Funktionalität bereits serienmäßig vorhanden oder als Module Plug&Play nachrüstbar.
- Servicefreundlich: Leuchtenabdeckungen als Ersatzteile lieferbar.
- AC/DC-tauglich: für Wechselspannung 220-240V und Gleichspannung 178-260V geeignet.
- Garantie: 5 Jahre.

DECKO für die Notbeleuchtung

DECKO Leuchten sind zum Einsatz als Sicherheitsleuchten geeignet (DC178-260V). Sie können in Zentralbatterieanlagen bzw. in Verbindung mit unserem Notstrom-Modul MT77140 können sie entsprechend DIN EN 60598-2-22 als Einzelbatterieleuchten verwendet werden.

Staatliche Förderung: Die hohe Energieeffizienz von 154lm/W bis 161lm/W (4000K) und die lange Lebensdauer von 50.000h (L80/B10) qualifizieren DECKO Leuchten für Förderprogramme zur energetischen Sanierung und Ausstattung von Gebäuden, beispielsweise für die Bundesförderung für effiziente Gebäude (BEG-Programm) oder die Förderung nach der Kommunalrichtlinie. Weitere Informationen über die diversen Programme finden Sie hier: www.foerderdatenbank.de

**BEG-
förderfähig**

„Sie entscheiden,
was die Leuchte können soll“



MultiLumen
Jede Leuchte mit mehrfach einstellbarem Lichtstrom.

Optimale Anpassung an gegebene oder veränderte Nutzerbedürfnisse. Entsprechend verringerte Leistungsaufnahme.



Color Select
Jede Leuchte mit warmweiß (3000K) oder neutralweiß (4000K) einstellbarer Farb-

temperatur. Verwendung des gleichen Leuchtenmodells in unterschiedlichen Anwendungen

IP54

IP Schutz
Staub- und Spritzwasserschutz. Für alle Einsatzorte in Gebäuden einschließlich Feuchträumen und wettergeschützten Außenbereichen geeignet.



DALI-2

MT77155 ist mit einem dimmbaren Multi-DALI 2 Treiber ausgestattet, der von 260mA (1220lm bei 3.000K) bis zu 600mA (3700lm bei 4.000K) eingestellt werden kann



Notstrom-Modul
Optional nachrüstbar

HF-Bewegungssensor
Optional nachrüstbar

Der HF-Bewegungssensor bietet mehr Komfort und Energieeffizienz. Serienmäßig installiert oder als Option nachrüstbar (Modul MT77139).

In Verbindung mit dem optional zurüstbaren Notstrommodul MT77140 ist die DECKO als Sicherheitsleuchte nach DIN EN 60598-2-22 zugelassen. Bei Stromausfall ist eine Lichtstärke von 300 Lumen für min. drei Stunden sichergestellt.

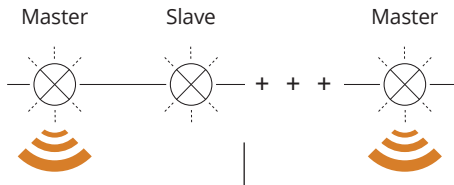

Hochwertige, vergilbungsresistente PMMA-Diffusor-Abdeckung (als Ersatzteil lieferbar)



Treiber mit Color Select und Lumen Select

LED-Module mit Berührungsschutz (modellspezifisch)

Kabelschnellklemmen

DECKO SE
MT77132 mit Seiteneinspeisungen und erhöhtem Gehäusestand



Flache, geometrische Abdeckung

DECKO FL Ø 350mm – ColorSelect – LumenSelect

Art.-Nr.	Ausführung	Watt	Lumen	(lm/W)	Lebensdauer (h)	Abstrahlwinkel (°)	Lichtfarbe K (CRI)	Ø x H (mm)
MT77151	ColorSelect/ LumenSelect	14/9,5	2100/1470 2250/1580	150lm/W (3000K) 160lm/W (4000K)	50.000 L80/B10	120°	3000/4000 (Ra80)	350x96
MT77152	ColorSelect/ LumenSelect Seiteneinspeisung	14/9,5	2100/1470 2250/1580	150lm/W (3000K) 160lm/W (4000K)	50.000 L80/B10	120°	3000/4000 (Ra80)	350x126
Module optional nachrüstbar								
MT77139	HF-Sensor-Modul	mit Steckverbindern						
MT77140	Notstrom-Modul	mit Steckverbindern						
Ersatzabdeckung								
MT87138	PMMA-Weiß	Ersatzabdeckung für MT77151, MT77152						

In Verbindung mit dem optional zurüstbaren Notstrommodul MT77140 ist die DECKO als Sicherheitsleuchte nach DIN EN 60598-2-22 zugelassen. Bei Stromausfall ist eine Lichtstärke von 300 Lumen für min. drei Stunden sichergestellt.

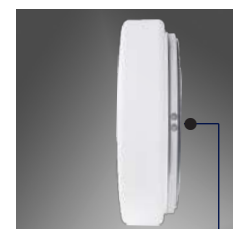
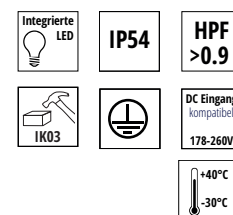
DECKO
MT77152 mit
Seiteneinspeisung

DECKO FL Ø 400mm – ColorSelect – LumenSelect



Art.-Nr.	Ausführung	Watt	Lumen	lm/W 3000K lm/W 4000K	Lebensdauer (h)	Abstrahlwinkel (°)	Lichtfarbe K (CRI)	Ø / H (mm)
MT77153	ColorSelect/ LumenSelect	18/12,5/9,5	2800/1960/1400 3000/2100/1500	155lm/W 166lm/W	50.000 L80/B10	120°	3000/4000 (Ra80)	400x112
MT77154	ColorSelect/ LumenSelect	24/15,5 /11	3500/2450/1750 3700/2600/1850	145lm/W 155lm/W	50.000 L80/B10	120°	3000 /4000 (Ra80)	400x112
Module optional nachrüstbar								
MT77139	HF-Sensor-Modul	mit Steckverbindern						
MT77140	Notstrom-Modul	mit Steckverbindern						
Ersatzabdeckungen								
MT87138	PMMA-Weiß	Ersatzabdeckungen für MT77151, MT77152						
MT87139	PMMA-Weiß	Ersatzabdeckungen für MM77153, MM77154						

DECKO FL Ø 400mm – DALI 2 – ColorSelect

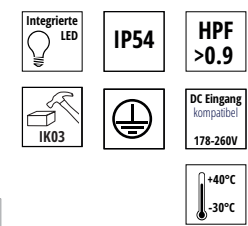

Art.-Nr.	Ausführung	Watt	Lumen	lm/W lm/W	Lebensdauer (h)	Abstrahlwinkel (°)	Lichtfarbe K (CRI)	Ø x H (mm)
MT77155	ColorSelect/ DALI	24W	3500/3700 600mA*	145lm/W (3000K) 155lm/W (4000K)	50.000 L80/B10	120°	3000 /4000 (Ra80)	400x112
Module optional nachrüstbar								
MT77140	Notstrom-Modul	mit Steckverbindern						
Ersatzabdeckung								
MT87139	PMMA-Weiß	Ersatzabdeckung für MT77155						



Die DECKO DALI 2 hat neben der wählbaren Lichtfarbe 3.000k oder 4.000K einen dimmbaren Multi-DALI 2 Treiber, der von 260mA (1220lm bei 3.000K) bis zu 600mA* (3700lm bei 4.000K) eingestellt werden kann. Zwei Einführungen zur Durchgangsverdrahtung und das optional nachrüstbare Notstrommodul mit drei Stunden Notlichtfunktion vervollständigen die Anwendungsmöglichkeiten.





DECKO CLASSIC Ø 300mm – ColorSelect – LumenSelect

Art.-Nr.	Ausführung	Watt	Lumen	(lm/W)	Lebensdauer (h)	Abstrahlwinkel (°)	Lichtfarbe K (CRI)	Ø / H (mm)
MT77130	ColorSelect/ LumenSelect	11/8	1600/1120 1700/1200	145lm/W (3000K) 154lm/W (4000K)	50.000 L80/B10	120°	3000/4000 (Ra80)	Ø300 x 89
MT77136	ColorSelect/ LumenSelect HF-Sensor	12/9	1600/1120 1700/1200	133lm/W (3000K) 142lm/W (4000K)	50.000 L80/B10	120°	3000 /4000 (Ra80)	Ø300 x 89
Module optional nachrüstbar								
MT77139	HF-Sensor-Modul	mit Steckverbindern						
MT77140	Notstrom-Modul	mit Steckverbindern						
Ersatzabdeckung								
MT87134	PMMA-Weiß	Ersatzabdeckung						



- Integrierte LED
- IP54
- HPF >0.9
- IK03
- DC Eingang kompatibel 178-260V
- +40°C / -30°C

BEG-förderfähig

In Verbindung mit dem optional zurüstbaren Notstrommodul MT77140 ist die DECKO als Sicherheitsleuchte nach DIN EN 60598-2-22 zugelassen. Bei Stromausfall ist eine Lichtstärke von 300 Lumen für min. drei Stunden sichergestellt.

- AUGENFREUNDLICH
FlimmerFREI
Flickerfree
- PRO
Exklusiv im Fachhandel
- Lumen Select
- Color Select
Neutralweiß
- AC/DC Notlicht
DC 178-260V
-
-

DECKO CLASSIC Ø 350mm – ColorSelect – LumenSelect – HF-Modul

Art.-Nr.	Ausführung	Watt	Lumen	(lm/W)	Lebensdauer (h)	Abstrahlwinkel (°)	Lichtfarbe K (CRI)	Ø / H (mm)
MT77131	ColorSelect/ LumenSelect	14/9,5	2100/1470 2250/1580	150lm/W (3000K) 160lm/W (4000K)	50.000 L80/B10	120°	3000/4000 (Ra80)	Ø350 x 108
MT77132	ColorSelect/ LumenSelect Seiteneinspeisung	14/9,5	2100/1470 2250/1580	150lm/W (3000K) 160lm/W (4000K)	50.000 L80/B10	120°	3000/4000 (Ra80)	Ø350 x 137
MT77137	ColorSelect/ LumenSelect HF-Sensor	15/10,5	2100/1470 2250/1580	140lm/W (3000K) 150lm/W (4000K)	50.000 L80/B10	120°	3000 /4000 (Ra80)	Ø350 x 108
Module optional nachrüstbar								
MT77139	HF-Sensor-Modul	mit Steckverbindern						
MT77140	Notstrom-Modul	mit Steckverbindern						
Ersatzabdeckung								
MT87135	PMMA-Weiß	Ersatzabdeckung						



Bis zu 3700 Lumen



- Integrierte LED
- IP54
- HPF >0.9
- IK03
- DC Eingang kompatibel
- 178-260V
- +40°C
-30°C

DECKO CLASSIC Ø 400mm – ColorSelect – LumenSelect – HF-Modul

Art.-Nr.	Ausführung	Watt	Lumen	lm/W 3000K lm/W 4000K	Lebensdauer (h)	Abstrahlwinkel (°)	Lichtfarbe K (CRI)	Ø / H (mm)
MT77133	ColorSelect/ LumenSelect	18/12,5/9,5	2800/1960/1400 3000/2100/1500	155lm/W 166lm/W	50.000 L80/B10	120°	3000/4000 (Ra80)	Ø400 x 121
MT77134	ColorSelect/ LumenSelect	24/15,5 /11	3500/2450/1750 3700/2600/1850	145lm/W 155lm/W	50.000 L80/B10	120°	3000 /4000 (Ra80)	Ø400 x 121
MT77138	ColorSelect/ LumenSelect HF-Sensor	19/13,5/10,5	2800/1960/1400 3000/2100/1500	147lm/W 158lm/W	50.000 L80/B10	120°	3000 /4000 (Ra80)	Ø400 x 121
Module optional nachrüstbar								
MT77139	HF-Sensor-Modul	mit Steckverbindern						
MT77140	Notstrom-Modul	mit Steckverbindern						
Ersatzabdeckung								
MT87136	PMMA-Weiß	Ersatzabdeckung						

DECKO CLASSIC Ø 400mm – DALI 2 – ColorSelect

DALI-2

Art.-Nr.	Ausführung	Watt	Lumen	lm/W lm/W	Lebensdauer (h)	Abstrahlwinkel (°)	Lichtfarbe K (CRI)	Ø / H (mm)
MT77135	ColorSelect/ DALI	24W	3500/3700 600mA*	145lm/W (3000K) 155lm/W (4000K)	50.000 L80/B10	120°	3000 /4000 (Ra80)	Ø400 x 121
Module optional nachrüstbar								
MT77140	Notstrom-Modul	mit Steckverbindern						
Ersatzabdeckung								
MT87136	PMMA-Weiß	Ersatzabdeckung						

BEG-förderfähig

Die DECKO DALI 2 hat neben der wählbaren Lichtfarbe 3.000k oder 4.000K einen dimmbaren Multi-DALI 2 Treiber, der von 260mA (1220lm bei 3.000K) bis zu 600mA* (3700lm bei 4.000K) eingestellt werden kann. Zwei Einführungen zur Durchgangsverdrahtung und das optional nachrüstbare Notstrommodul mit drei Stunden Notlichtfunktion vervollständigen die Anwendungsmöglichkeiten.



PANO

LED integriert

Die geniale Universal-Sanierungsleuchte

Ob Einbau- oder Aufbaumontage: PANO passt immer!

- Superflaches Design mit integrierten LEDs.
- Für die Aufbaumontage (Aufbauhöhe 15mm).
- Für die Einbaumontage (verschiebbare Klammern).
- Lichtströme von 500lm bis 3200lm.
- Farbtemperatur auf 3000K, 4000K, 6500K einstellbar.
- Sehr gute Dimmbarkeit (100-10%).
- Direktanschluss an AC220-240V durch integriertes Vorschaltgerät.
- Gehäuse weiß, Material: Kunststoff.
- Vario-Montagebügel: Metall.
- Universell einsetzbar für runde oder eckige Ausschnitte von 55mm bis 250mm.
- Für die Einbau- und Aufbaumontage.
- AC 220-240V.

NEU: PANO+ Deckenleuchten für Wechsel- und Gleichspannung

AC/DC: für Wechselspannung (220-240V) und Gleichspannung (178-260V) (MT76118/MT76119).

PANO für die Leuchtensanierung

PANO ist die praktische Universallösung für den Ersatz alter Leuchten. Durch die verschiebbaren Halteklammern, kann die Einbauleuchte in große oder kleine Ausschnitte montiert werden.



Ohne Dekoring
Weiß

»Sie entscheiden,
was die Leuchte können soll«



**Lumen Select /
Multi Lumen**
Jede Leuchte
mit mehrfach
einstellbarem

Lichtstrom. Optimale Anpassung an gegebene oder veränderte Nutzerbedürfnisse. Entsprechend verringerte Leistungsaufnahme.

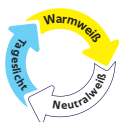

Color Select

Jede Leuchte mit warmweiß (2700K) oder neutralweiß (4000K) oder tageslicht (6500K) einstellbarer

Farbtemperatur. Verwendung des gleichen Leuchtenmodells in unterschiedlichen Anwendungen (z.B. Wohnraum, Flur, Bad).



Dimmbarkeit

(Verschiedene Modelle)
100-10%

Vario-Montagebügel
Verschiebbare Klammern (weit)

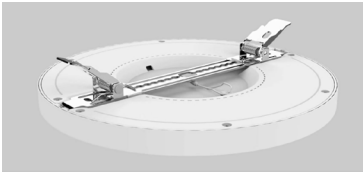

Vario-Montagebügel
Verschiebbare Klammern (eng)

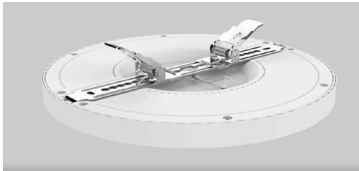

Vario-Montagebügel
Schraubmontage



Deckenausschnitt
Rund und eckig



Mit Dekoring
Schwarz

Magnet-Dekorahmen
In Mattschwarz oder Stahl gebürstet





PANO COLOR SELECT

Art.-Nr.	Watt	Lumen	Lebensdauer (h)	Abstrahlwinkel (°)	Lichtfarbe K (CRI)	Dimmbar	Gewicht (g)	Deckenausschnitt rund	Deckenausschnitt eckig	LxBxH (mm)	Abb.
MT76110	6	500	30.000	110°	3000K	100-10%	217	55 - 100	55 - 85	Ø140 x 15	1
MT76111	12	1000	30.000	110°	4000K		272	55 - 125	55 - 106	Ø165 x 15	-
MT76112	18	1700	30.000	110°	6500K (Ra80)		438	55 - 175	55 - 148	Ø217 x 15	-
MT76113	24	2100	30.000	110°			727	55 - 250	55 - 212	Ø292 x 15	-



Art.-Nr.	Watt	Lumen	Lebensdauer (h)	Abstrahlwinkel (°)	Lichtfarbe K (CRI)	Dimmbar	Gewicht (g)	Deckenausschnitt eckig	Deckenausschnitt eckig	LxBxH (mm)	Abb.
MT76114	6	500	30.000	110°	3000K	100-10%	246	55 - 100	55 - 100	140 x 140 x 15	2
MT76115	12	1000	30.000	110°	4000K		318	55 - 125	55 - 125	165 x 165 x 15	-
MT76116	18	1700	30.000	110°	6500K (Ra80)		530	55 - 175	55 - 175	217 x 217 x 15	-
MT76117	24	2100	30.000	110°			865	55 - 250	55 - 212	292 x 292 x 15	-



-
-
-
-
-
-
-

-
-
-

PANO+ für Wechsel- und Gleichspannung AC/DC

- Für Wechsel- und Gleichspannung 180-260V DC geeignet.
- Zwei Modelle: Ø 217mm (MT76118) und Ø 292mm (MT76119).
- LumenSelect: 3-stufig einstellbare Helligkeit (MT76118: 2500/1750/1250 Lumen; MT76119: 3200/2250/1600 Lumen).
- ColorSelect: 3-stufig einstellbare Farbtemperatur 3000K/4000K/6500K.
- Vario-Montagebügel: für kleine und große Deckenausschnitte sowie Aufbaumontage.
- Magnet-Dekoringe: Stahl gebürstet oder Mattschwarz.

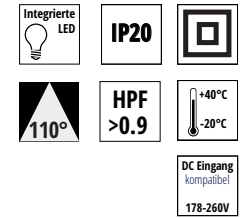

Art.-Nr.	Ausführung	Watt	Lumen	Lebensdauer (h)	Abstrahlwinkel (°)	Lichtfarbe K (CRI)	Gewicht (g)	Deckenausschnitt rund	Deckenausschnitt eckig	LxBxH (mm)
MT76118	Color Select/ Lumen Select	18	2500/ 1750/ 1250	30.000	110°	3000K 4000K 6500K	438	55 - 175	55 - 148	Ø217 x 15
MT76119		24	3200/ 2250/ 1600	30.000	110°	(Ra80)	727	180 - 250	180 - 212	Ø292 x 15

PANO Dekoringe mit magnetischer Halterung

PANO ist dekorativ und anpassungsfähig

Die magnetisch befestigten Dekoringe aus Metall werden einfach auf das weiße Leuchtgehäuse aufgesetzt.

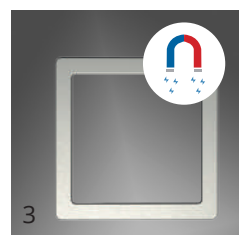
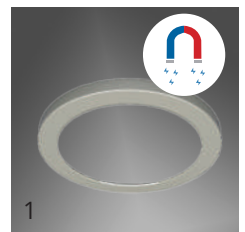

Rund: Stahl gebürstet

Art.-Nr.	Für	Ø	Stückzahl
MT76000	Für MT76110	Ø141 x 16	1
MT76001	Für MT76111	Ø166 x 16	-
MT76002	Für MT76112 und MT76118	Ø219 x 16	-
MT76003	Für MT76113 und MT76119	Ø294 x 16	-

Rund: schwarz

Art.-Nr.	Für	Ø	Stückzahl
MT76008	Für MT76110	Ø141 x 16	2
MT76009	Für MT76111	Ø166 x 16	-
MT76010	Für MT76112 und MT76118	Ø219 x 16	-
MT76011	Für MT76113 und MT76119	Ø294 x 16	-

Eckig: Stahl gebürstet

Art.-Nr.	Für	Abmessungen	Stückzahl
MT76004	Für MT76114	141 x 141 x 16	3
MT76005	Für MT76115	166 x 166 x 16	-
MT76006	Für MT76116	219 x 219 x 16	-
MT76007	Für MT76117	294 x 294 x 16	-



BACKLIT-PANEL- FLATO

LED integriert

Integrierte SMD-LED – einfaches Einlegen in Deckensysteme

- Harmonische Lichtwirkung.
- Blendungsarm UGR<19 – BAP-geeignet.
- Panel-Lumen 3600lm.
- 50.000h Betriebsstunden (L70/B50).
- 40.000 Schaltzyklen Ein/Aus.
- Powerfactor >0,9.
- Flimmerfreie LED-Konstantstrom-Treiber-Optionen.
- Inklusive externen Treiber.

Beim FLATO LED-Panel sorgen 3600 Lumen Lichtstrom für helles flimmerfreies Licht, das durch die Backlit-Technologie gleichmäßig und blendfrei abgegeben wird. Mit einem UGR-Wert <19 ist FLATO für anspruchsvolle Sehaufgaben bestens aufgestellt, beispielsweise für PC-Arbeitsplätze, Büros, Seminarräume, Arztpraxen, Werkstätten usw. Die Leuchten geben ein gleichmäßiges und flickerfreies Licht ab. Der niedrige UGR-Wert < 19 bedeutet, dass praktisch keine Störungen durch Blendung oder Reflexionen auftreten. Die Nutzer fühlen sich wohl und können konzentriert ihrer Tätigkeit nachkommen.

MEGATRON LED-Panels haben eine microprismatische Oberfläche ohne störende Reflexionen oder optische Störer.

Die Panels können in Systemdecken (625 x 625 mm) eingelegt werden.

Die MEGATRON LED-Panels werden mit externem Treiber geliefert. Für die Dimmbarkeit über DALI, Push-DIM, etc. wird ein dimmbarer Treiber benötigt (siehe Empfehlung).

Neu

FLATO CCT
mit einstellbarer
Farbtemperatur

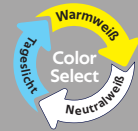

»Sie wählen, was Ihre
Leuchten benötigen«

Empfehlung für DALI-Anwendung

MT76231:

Dimmbarer Konstantstrom-Treiber mit einstellbarer Stromstärke zwischen 550 – 1050mA.

- DALI 2.0 konform
- Push-Dimmung geeignet
- 0-10V Dimmung geeignet

Max. Ausgangsleistung: 44W

Ausgangsspannung: 25-42 V DC

Flickerfrei

Eingebaute HPF-Korrektur: >=0,95@230VAC (bei LED)

Stand-by Leistungsaufnahme: < 0,5W

- Synchron dimmbar: bis zu 10 LED-Treiber teilen sich eine IP-Adresse.
- Bis zu 18 LED-Treiber an einem Sicherungsautomat B16A.
- Geeignet für Innenraum-Beleuchtungen – IP20.
- Geschützt gegen Kurzschluss und Überspannung (bis 55V).

Maße: L: 147mm x B: 50mm x H: 32mm

DALI 2.0 PUSH-DIM LED-Konstantstrom-Treiber

550-1050mA. Dimmbar





Quadratische Rückseitenstruktur für erhöhte Resistenz

Stromeinspeisung via Steckverbindung für die einfache Installation

Integrierte Linsen-SMDs für gleichmäßige Lichtverteilung

»Sie entscheiden,
was die Leuchte können soll«

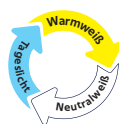

Color Select

Jede Leuchte mit warmweiß (2700K) oder neutralweiß (4000K) oder tageslicht (6500K) einstellbarer Farbtemperatur.

LED integriert – BACKLIT-PANEL FLATO **Neu**

- Harmonische Lichtwirkung.
- UGR<19 – für Bildschirmarbeitsplatz geeignet.
- Panel-Lumen 3600lm.
- Flimmerfreie LED-Konstantstrom-Treiber-Optionen.
- Powerfactor >0,9.
- Quadratische Rückseitenstruktur für erhöhte Stabilität.
- Integrierte Linsen-SMDs für gleichmäßige Lichtverteilung
- Stromspeisung via Steckverbindung für die einfache Installation.
- 50.000h Betriebsstunden (L70/B50).
- 40.000 Schaltzyklen Ein/Aus.
- Inklusive externem LED-Treiber.

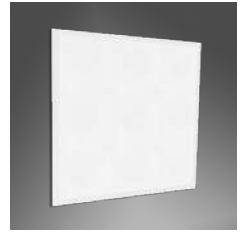

5 Jahre Garantie

Integrierte LED

IP20

90°

HPF >0.9

UGR<19
Blendfreies Licht

+45°C
-20°C

Art.-Nr.	Wattage Panel (W)	Systemleistung inkl. Treiber (W)	Lumen	Lebensdauer (h)	Lichtfarbe K (CRI)	Stromstärke	Systemspannung (V)	Panel Eingangsspannung (V)	LxBxH (mm)
Neu MT76233	30	33	4000	50.000 L70B50	4000 (Ra80)	850mA	AC 220-240V	DC 30-42V	620 x 620 x 34

LED-DALI-Treiber

DALI 2.0 PUSH-DIM LED-Konstantstrom-Treiber 550-1050mA. Dimmbar

DALI

Art.-Nr.	Watt (W)	Eingangsspannung (V)	Ausgangsspannung (V)	Ausgangsstromstärke (mA)	Powerfaktor	Länge (mm)	Breite (mm)	Höhe (mm)	Lebensdauer (h)	Dimmbar	Abb.
MT76231	Bis zu 44W	AC 220-240	DC 25-42V	550-1050	>0,9	147	50	32	50.000	Ja	1



LED integriert – BACKLIT-PANEL FLATO CCT **Neu**

- CCT/Farbtemperatur einstellbar: 3000K/4000K/6500K.
- Harmonische Lichtwirkung.
- UGR<19 – für Bildschirmarbeitsplatz geeignet.
- Panel-Lumen 3600lm.
- Flimmerfreie LED-Konstantstrom-Treiber-Optionen.
- Powerfactor >0,9.
- Quadratische Rückseitenstruktur für erhöhte Stabilität.
- Integrierte Linsen-SMDs für gleichmäßige Lichtverteilung
- Stromeinspeisung via Steckverbindung für die einfache Installation.
- 50.000h Betriebsstunden (L70/B50).
- 40.000 Schaltzyklen Ein/Aus.
- Inklusive externem LED-Treiber.

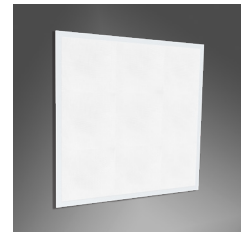

**5 Jahre
Garantie**

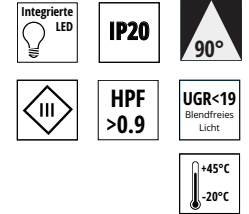

Art.-Nr.	Wattage Panel (W)	Systemleistung inkl. Treiber (W)	Lumen	Lebensdauer (h)	Lichtfarbe K (CRI)	Stromstärke	Systemspannung (V)	Panel Eingangsspannung (V)	LxBxH (mm)
MT76235*	26	28,5	3600	50.000 L70B50	3000/4000/6500	800mA	AC 220-240V	DC 30-42V	620 x 620 x 34

* vorläufige Daten

Aufbaurahmen für LED-PANEL

- Hochwertiger Montagerahmen aus Stahlblech.
- Einfaches Stecksystem ohne sichtbare Schrauben.
- Schnelle Installation.
- Mattweiß pulverbeschichtet (RAL9016).

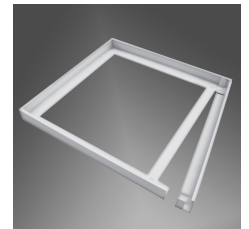

Art.-Nr. : MT76222

FILA

LED wechselbar

Vom Rathaus über die Schule bis zur Bürgerhalle oder dem Krankenhaus – mit FILA haben Sie die passende Downlight-Lösung. Die FILA-Leuchten sind mit individuell konfigurierbaren LED-Modulen bestückt. Spätere Änderungen der Konfiguration sind kein Problem. Die Module können im Servicefall umweltfreundlich gewechselt werden.

FILA Reflektoren für Bohrloch:

Ø150mm
Ø172mm
Ø200mm
Ø225mm



FILA Diffusoren für Bohrloch:

Ø150mm
Ø172mm
Ø200mm
Ø225mm



Eigenschaften FILA Reflektor:

- Der FILA Reflektor ist eine Einbauleuchte für helleres und effektvolleres Licht.
- Der Abstrahlwinkel beträgt 90°.

Eigenschaften FILA Diffusor:

- Der FILA Diffusor ist eine Einbauleuchte für blendfreies und breit abstrahlendes Licht.
- Der Abstrahlwinkel beträgt 100°.



15% BEG-förderfähig

Bis zu 15% Investitionszuschuss gem. BEG-Förderung möglich.



Color Select

Jede Leuchte mit warmweiß (3000K) oder neutralweiß (4000K) einstellbarer Farbtemperatur für unterschiedlichen Anwendungen.



Lumen Select bis 2700lm

Jede Leuchte mit zwei einstellbaren Lichtströmen. Optimale Anpassung an gegebene oder veränderte Nutzerbedürfnisse. Entsprechend verringerte Leistungsaufnahme.



Hoher Staub- und Spritzwasserschutz

Für alle Einsatzorte in Gebäuden einschließlich Sanität- und Feuchträumen geeignet.



DC Eingang
kompatibel

178-260V



Servicefreundlich

Zwei werkzeuglos wechselbare LED-Module für einfache und schnelle Leuchtenwartung. Ermöglicht die lange und nachhaltige Nutzung der Leuchten.



DALI

FILA DALI-Leuchten sind mit einem dimmbaren Multi-DALI Treiber ausgestattet.

FILA ersetzt KLL-Stecksockellampen

Anwendungsempfehlungen

2 x 18 W KLL

MT76774 Diffusor
MT76776 Diffusor
MT76771 Reflektor
MT76770 Reflektor

2 x 26 W KLL

MT76775 Diffusor
MT76777 Diffusor
MT76772 Reflektor
MT76773 Reflektor

Seit 24.02.2023
Verbot von
KLL-Steck-
sockellampen



Einfache Installation und problemloser Service

Das FILA-LED-Modul wird mit dem Leuchtengehäuse verbunden. Es kann im Servicefall mit wenigen Handgriffen ersetzt werden.

AC/DC
Notlicht
DC
178-260V

Anschluss
Für 2 Kabel IN/OUT - werkzeuglos

LED-Modul
Wechselbar mit Lampensockel
3er Steckklemme



Eigenschaften FILA Reflektor:

- Der FILA Reflektor ist eine Einbauleuchte für Neubau und Renovierung, z.B. zum Ersatz von KLL-Einbauleuchten.
- 90° Abstrahlwinkel, ideal für die Ausleuchtung von Fluren, Foyers und Ladengeschäften.

LED wechselbar – FILA mit Diffusor

Diffusor für blendfreies, breit abstrahlendes Licht und einfache Reinigung der Oberfläche.

Art.-Nr.	Ausführung	Watt	Lumen* (lm)	(lm/W)	Lebens- dauer (h)	Abstrahl- winkel (°)	Ge- wicht (g)	Aus- schnitt (mm)	Ø / H (mm)	Abb.
MT76774	ColorSelect/ LumenSelect	13,5/18,5	1600/2220 (3000K) 1700/2300 (4000K)	120/120 (3000K) 126/124 (4000K)	50.000 L80/B10	100°	450	150	Ø172x90	1
MT76776 Neu	ColorSelect/ LumenSelect	13,5/18,5	1600/2220 (3000K) 1700/2300 (4000K)	120/120 (3000K) 126/124 (4000K)	50.000 L80/B10	100°	450	172	Ø190x95	ähn- liche Abb.
MT76775	ColorSelect/ LumenSelect	14,5/20	1900/2450 (3000K) 2000/2600 (4000K)	131/123 (3000K) 138/130 (4000K)	50.000 L80/B10	100°	550	200	Ø225x98	2
MT76777 Neu	ColorSelect/ LumenSelect	14,5/20	1900/2450 (3000K) 2000/2600 (4000K)	131/123 (3000K) 138/130 (4000K)	50.000 L80/B10	100°	550	225	Ø250x98	ähn- liche Abb.



*Lumen umgebendes Produkt (Leuchtenlichtstrom)

LED wechselbar – FILA mit Reflektor

Reflektor für brillantes Licht, besonders geeignet zum 1-zu-1-Ersatz von Stecksocket-Downlights.

Art.-Nr.	Ausführung	Watt	Lumen* (lm)	(lm/W)	Lebens- dauer (h)	Abstrahl- winkel (°)	Ge- wicht (g)	Aus- schnitt (mm)	Ø / H (mm)	Abb.
MT76771	ColorSelect/ LumenSelect	13,5/18,5	1700/2300 (3000K) 1800/2400 (4000K)	126/124 (3000K) 133/130 (4000K)	50.000 L80/B10	90°	450	150	Ø172x90	3
MT76770 Neu	ColorSelect/ LumenSelect	13,5/18,5	1700/2300 (3000K) 1800/2400 (4000K)	126/124 (3000K) 133/130 (4000K)	50.000 L80/B10	90°	450	172	Ø190x90	ähn- liche Abb.
MT76772	ColorSelect/ LumenSelect	14,5/20	1900/2550 (3000K) 2000/2700 (4000K)	131/128 (3000K) 138/135 (4000K)	50.000 L80/B10	90°	550	200	Ø225x98	4
MT76773 Neu	ColorSelect/ LumenSelect	14,5/20	1900/2550 (3000K) 2000/2700 (4000K)	131/128 (3000K) 138/135 (4000K)	50.000 L80/B10	90°	550	225	Ø250x98	ähn- liche Abb.

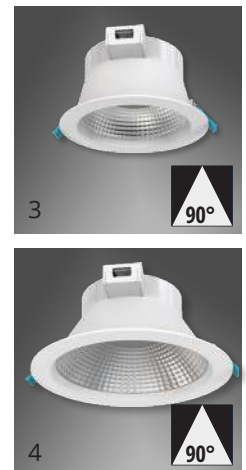

*Lumen umgebendes Produkt (Leuchtenlichtstrom)

FILA MODULE

Art.-Nr.	Ausführung	Watt	Lumen (lm)	(lm/W)	Lebens- dauer (h)	Abstrahl- winkel (°)	Gewicht (g)	L x B x H (mm)	EEK
MT76778	ColorSelect/ LumenSelect	13,5/18,5	2000/2650 (3000K) 2100/2800 (4000K)	148/143 (3000K) 155/151 (4000K)	50.000 L80/B10	160°	290	149 x 121 x 46	D A T G
MT76779	ColorSelect/ LumenSelect	14,5/20	2200/2900 (3000K) 2300/3050 (4000K)	151/145 (3000K) 158/153 (4000K)	50.000 L80/B10	160°	290	149 x 121 x 46	D A T G



LED wechselbar – FILA mit Diffusor DALI **Neu**



Diffusor für blendfreies, breit abstrahlendes Licht und einfache Reinigung der Oberfläche.
Inklusive externem DALI-Treiber.

Art.-Nr.	Ausführung	Watt	Lumen* (lm)	(lm/W)	Lebens- dauer (h)	Abstrahl- winkel (°)	Gewicht (g)	Aus- schnitt (mm)	Ø / H (mm)	Abb.
MT76786	ColorSelect/ LumenSelect	20,5	2300/1700 (3000K) 1700/2300 (4000K)	120/120 (3000K) 126/124 (4000K)	50.000 L80/B10	100°	450	150	Ø172x90	1
MT76788	ColorSelect/ LumenSelect	22,5	1900/2450 (3000K) 2000/2600 (4000K)	131/123 (3000K) 138/130 (4000K)	50.000 L80/B10	100°	550	200	Ø225x98	2

*Lumen umgebendes Produkt (Leuchtenlichtstrom)



LED wechselbar – FILA mit Reflektor DALI **Neu**



Reflektor für brillantes Licht, besonders geeignet zum 1-zu-1-Ersatz von Stecksockel-Downlights.
Inklusive externem DALI-Treiber.

Art.-Nr.	Ausführung	Watt	Lumen* (lm)	(lm/W)	Lebens- dauer (h)	Abstrahl- winkel (°)	Gewicht (g)	Aus- schnitt (mm)	Ø / H (mm)	Abb.
MT76782	ColorSelect/ LumenSelect	20,5	2500	120	50.000 L80/B10	90°	450	150	Ø172x90	3
MT76784	ColorSelect/ LumenSelect	22,5	2700	120	50.000 L80/B10	90°	550	200	Ø225x98	4

*Lumen umgebendes Produkt (Leuchtenlichtstrom)



FILA MODUL DALI **Neu**

Inklusive externem DALI-Treiber.

Art.-Nr.	Ausführung	Watt	Lumen (lm)	(lm/W)	Lebens- dauer (h)	Abstrahl- winkel (°)	Gewicht (g)	L x B x H (mm)	EEK
MT76780	DALI-2	20,5	2600	127	50.000 L80/B10	160°	290	149 x 121 x 46	D A G
MT76781	DALI-2	22,5	2600	125	50.000 L80/B10	160°	290	149 x 121 x 46	D A G

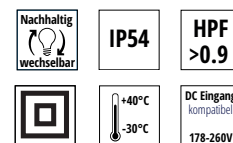

LED integriert – KAYLA mit 3-Step-Effect-Dimming Neu

- Flache Einbauleuchten mit blendungsarmem LED-Diffusorsystem.
- 3-fach-Dimmfunktion für helles Licht und dezente Grundbeleuchtung.
- Dimmeffekt mit jedem Lichtschalter- bzw. Schaltimpuls schaltbar (Memoryfunktion).
- Einfache Installation durch integrierte Treiber und Schnellklemmen an AC 220-240V.
- Zwei Anschlusspunkte pro Leuchte für Durchgangsverdrahtung: bis zu 15 Leuchten in Reihen und Parallelschaltung kombinierbar.
- Mattweißes Kunststoffgehäuse, Polycarbonat, Federklemmen aus Metall mit Silikon-Bügelschutz.

Der Einschaltzustand der Leuchten kann festgelegt werden (Memoryfunktion).

Art.-Nr.	Farbe	Watt Ersatz	Watt (W)	Lumen (lm)	Lumen/Watt	Lebensdauer (h)	Dimmbar	Abstrahlwinkel (°)	Lichtfarbe K (CRI)	Ausschnitt (mm)	Ø / H (mm)	Abb.
MM76746	Weißmatt		4	350	88	25.000	3-Step-dim	120°	2700 (Ra80)	65	82x42	1
MM76748	Weißmatt		8,4	800	95	25.000	3-Step-dim	120°	2700 (Ra80)	130	145x39	2

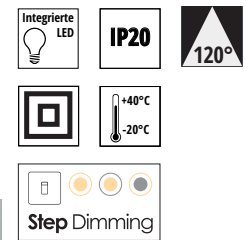

3-stufiger Dimm- und Lichteffect.

Der gewünschte Einschaltzustand kann vom Nutzer festgelegt werden (Memoryfunktion).

MM76746 Step 1



MM76746 Step 2



MM76746 Step 3



MM76748 Step 1



MM76748 Step 2



MM76748 Step 3



Einfache Gruppeninstallation mittels integrierten Treibern und Durchgangsverdrahtung.

Zwei Anschlusspunkte pro Leuchte sind optimal geeignet für Durchgangsverdrahtung. Bis zu 15 Leuchten können in Reihen- und Parallelschaltung kombiniert werden. Jede Leuchte ist mit zwei Anschlusspunkten ausgerüstet. Kabelschnellanschlüsse und kombinierte Abdeckkappen/Kabelklemmen sorgen für die schnelle und leichte Installation (zur Veranschaulichung wurde jeweils eine Abdeckung entfernt).

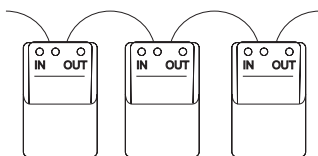



TEGO Slim Universal 10er-Pack **Neu**

- Kompaktes, schlankes Design und geringe Einbautiefe für 68mm Deckenausschnitte.
- Sehr gute Dimmbarkeit von 100% auf 5%.
- Integrierte LED-Lichtquelle und Treiber.
- Flexibles Kabel zwischen Leuchte und 230V-Anschlussbox.
- Schutzart IP65, perfekt für den Einsatz in Feuchträumen.
- Feuerbeständig für bis zu 30, 60 und 90 Minuten nach BS476-21:1987 (entsprechend EN 1365-2:2014).
- Inklusive Abstandshalter für gedämmte Decken.
- Lange Lebensdauer 25.000 Stunden (L70/B50).
- 3 Jahre Garantie.
- AC 220-240V.

Nur als 10er-Pack erhältlich

Art.-Nr. (VE 10 Stck.)	Farbe	Watt (W)	Lumen (lm)	Lumen/Watt (lm/W)	cd	Lebensdauer (h) L70B50	Dimmbar	Abstrahlwinkel (°)	Lichtfarbe K (CRI)	Ausschnitt (mm)	Ø / H (mm)	Abb.
MM76953	Weiß	5,5	430	78	180	25.000	U-DIM	90°	2800 (Ra80)	68	83/51	1
MM76954	Weiß	5,5	450	81	180	25.000	U-DIM	90°	4000 (Ra80)	68	83/51	2
MM76955	Nickel	5,5	430	78	180	25.000	U-DIM	90°	2800 (Ra80)	68	83/51	1
MM76956	Nickel	5,5	450	81	180	25.000	U-DIM	90°	4000 (Ra80)	68	83/51	2



Nur als 10er-Pack erhältlich

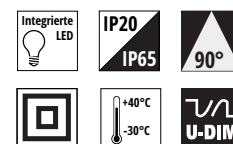

DOWNLIGHT



ABSTANDSHALTER



Separate Anschlussbox mit Schnellklemmen, Abstandshalter zum Einbau in Dämmungen.

Feuchtraum- und Brandschutz-Downlight IP65

TEGO Slim ist ein vielseitig verwendbares und kompaktes LED-Downlight. Durch den raumseitigen IP65 Staub- und Strahlwasserschutz ist die Leuchte für Feuchträume und sogar zum Deckeneinbau in Nasszellen geeignet. Die Leuchte ist für den Einbau in feuerbeständigen Decken geprüft (gem. BS476-21 entsprechend EN1365-2: 2014) für 30, 60 und 90 Minuten.

Anwendungen

- Korridore
- Konferenzräume
- Büroräume
- Hotels, Restaurants
- Ladenbau



LED integriert – RICO HR

- Profi-Einbauleuchte mit externem Treiber.
- Hybrid-Optik mit LED-COB-System.
- Flaches Gehäuse, nur 30mm Einbautiefe.
- Deckenausschnitt 68mm.
- Exzellente Farbwiedergabe Ra95 oder Dim to WARM Ra97.
- Benötigt 350mA/500mA-Konstantstrom-Treiber DC 16-21V.
- U-DIM in Verbindung mit U-DIM-Treiber (MM56017, MM56018, MM56019).

Art.-Nr.	Farbe	Watt Ersatz	Watt (W)	Lu-men	cd	Lebensdauer (h)	Dimmbar	Abstrahlwinkel (°)	Lichtfarbe K (CRI)	Ausschnitt (mm)	Ø / H (mm)	Abb.
U-DIM und RICH COLOR 350mA												
MM76730	Weiß	70	6,5	500	1100	25.000	treiberabhängig	36°	2800 (Ra95)	68	80/30	1
MM76731	Stahl gebürstet	70	6,5	500	1100	25.000	treiberabhängig	36°	2800 (Ra95)	68	80/30	2
U-DIM und RICH COLOR 500mA												
MM76732	Weiß	96	9	700	1650	25.000	treiberabhängig	36°	2800 (Ra95)	68	80/30	1
MM76733	Stahl gebürstet	96	9	700	1650	25.000	treiberabhängig	36°	2800 (Ra95)	68	80/30	2
U-DIM und DIM to WARM 350mA												
MM76734	Weiß	70	6	500	1100	50.000	Dim to WARM	36°	1800-3000 (Ra97)	68	80/30	1
MM76735	Stahl gebürstet	70	6	500	1100	50.000	Dim to WARM	36°	1800-3000 (Ra97)	68	80/30	2

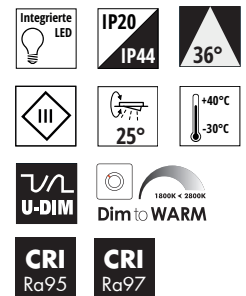

Elektronische Treiber für RICO HR und andere LED

- Konstantstromtreiber für MEGAMAN und andere Produkte.
- U-DIM-Technologie (dimmbare mit Phasenanschnitt/Phasenabschnitt).
- Kompakte Bauformen (teilweise geeignet zum Einbringen in ein 68mm Bohrloch).
- Montage- und installationsfreundlich.
- AC 220-240V.

Art.-Nr.	Watt	Eingangsspannung (V)	Ausgangsspannung (V)	Ausgangsstromstärke (mA)	Powerfaktor	Länge (mm)	Breite (mm)	Höhe (mm)	Lebensdauer (h)	Dimmbar	Abb.
LED-KONSTANTSTROMTREIBER 350mA U-DIM											
MM56017	Bis zu 9W	AC 220-240	DC 40V	350	>0,9	62	46	20	50.000	Ja	1
LED-KONSTANTSTROMTREIBER 500mA für RICO HR 9W U-DIM											
MM56018	Bis zu 12W	AC 220-240	DC 16-24V	500	>0,9	62	46	20	50.000	Ja	2
LED-KONSTANTSTROMTREIBER 350mA U-DIM											
MM56019*	Bis zu 21W	AC 220-240	DC 30-60V	350	>0,9	116	55	25	50.000	Ja	3

*MM56019 geeignet für mindestens 2 bis max. 3 PUCK-Modulen und RICO HR in Reihenschaltung, Mindestlast 11W



DALI-Treiber finden Sie auf der Seite 128-129



DECOCLIC

Universal Decken-Einbaurahmen

Die montagefreundlichen DECOCLIC Einbauringe gibt es mit schwenkbarem Leuchtmittelträger (IP20) sowie in der IP44 Feuchtraum-Version mit fixiertem Leuchtmittel. Alle Modelle mit Schnellmontage-Federbügeln und aufsteckbarer Frontblende ohne Sprengring. Lieferung inklusive Fassungen GU10/GU5.3. Geeignet für LED-Leuchtmittel PAR16, MR16 oder LED-Module Ø 50mm.

DECOCLIC IP20 – 30° schwenkbar



DECOCLIC IP44 – nicht schwenkbar



Silikon-Dichtungsring

Fassungen

Inkl. 220-240V~
GU10 PAR16



Inkl. 12V MR16
GU5.3



»Sie wählen, mit welchem Leuchtmittel Sie Ihre Leuchten bestücken«

PAR16/GU10	Modul PUCK	MR16/GU5.3	Modul KOIN	Modul KOIN FLEX
100-20% dimmbar	DIM to WARM	12V	DIM to WARM Dimmbar 100-10% Hoher CRI	Dimmbar 100-10% Hoher CRI

DECOCLIC IP44 mit Glas – nicht schwenkbar



DECOCLIC IP20 schwenkbar



LED wechselbar – DECOCLIC – IP44 nicht schwenkbar

- Für Badezimmer, Flure, geschützte Außenbereiche, Dachüberstände.
- IP44 Staub- und Spritzwasser geschützte Deckeneinbauleuchte.
- Einfache, werkzeuglose Snap-in-Montage ohne Sprengring.
- Leuchtmittel wird durch Aufstecken der Frontblende fixiert (mit Schutzglas, servicefreundlich).
- Lampe wird durch Federflügel im Deckenausschnitt gehalten.
- Für 68mm Deckenausschnitte.
- Inkl. GU10 und GU5.3-Fassung.
- Material: Aluminium
- Für AC220-240V/DC12V.

Art.-Nr.	Farbe	Ohne Leuchtmittel. Wir empfehlen	Aus- schnitt (mm)	Ge- wicht (mm)	Ø / H (mm)	Abb.
MT75205	Weiß	MEGAMAN LED-PAR16	68	87	Ø 85 x 26	1
MT75206	Eisen gebürstet	LIGHTME LED-PAR16	68	87	Ø 85 x 26	2
MT75207	Chrom	(siehe Seite 190-192)	68	87	Ø 85 x 26	-
MT75208	Schwarz	LED Module (siehe Seite 200-203)	68	87	Ø 85 x 26	3



IP44 staub- und spritzwassergeschützt, dadurch geeignet für Dachüberhänge.

LED wechselbar – DECOCLIC – schwenkbar

- Einfache, werkzeuglose Snap-in-Montage ohne Sprengring.
- Leuchtmittel wird durch Aufstecken der Frontblende fixiert und wird durch Federflügel im Deckenausschnitt gehalten.
- Für 68mm Deckenausschnitt.
- Inkl. GU10 und GU5.3-Fassung.
- Material: Aluminium.
- Für AC220-240V/DC12V.

Art.-Nr.	Farbe	Ohne Leuchtmittel Wir empfehlen	Aus- schnitt (mm)	Ge- wicht (mm)	Ø / H Länge x Breite (mm)	Abb.
SCHWENKBAR ohne Leuchtmittel – RUND						
MT75200	Weiß	MEGAMAN LED-PAR16 LIGHTME LED-PAR16 (siehe Seite 206-211)	68	86	Ø 85 x 26	1
MT75201	Eisen gebürstet		68	86	Ø 85 x 26	2
MT75202	Aluminium silber		68	86	Ø 85 x 26	3
MT75203	Chrom glänzend		68	86	Ø 85 x 26	4
MT75204	Mattschwarz		68	86	Ø 85 x 26	5
MT75216	Gold matt		68	86	Ø 85 x 26	6
SCHWENKBAR ohne Leuchtmittel – ECKIG						
MT75210	Weiß	MEGAMAN LED-PAR16 LIGHTME LED-PAR16 (siehe Seite 190-192) LED Module (siehe Seite 200-203)	68	99	85 x 85 x 26	7
MT75211	Eisen gebürstet		68	99	85 x 85 x 26	8
MT75212	Aluminium silber		68	99	85 x 85 x 26	9
MT75213	Chrom glänzend		68	99	85 x 85 x 26	10
MT75214	Mattschwarz		68	99	85 x 85 x 26	11
MT75209	Zugentlastung - Steckklemme für MT-Einbauringe DECOCLIC					12

Neu

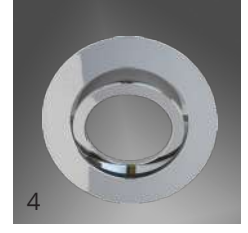
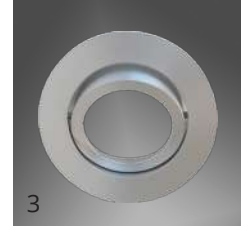
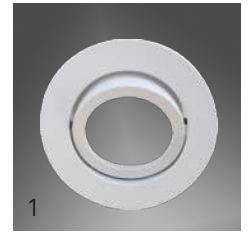

Alle runden Modelle in 6 verschiedenen Farben erhältlich.

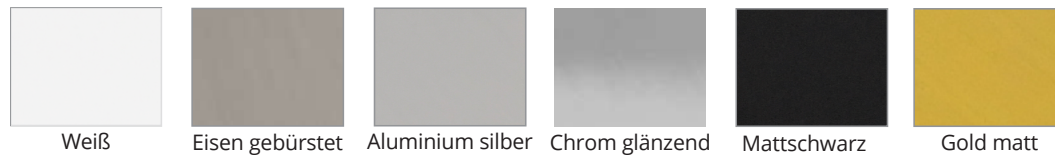

Alle eckigen Modelle in 5 verschiedenen Farben erhältlich.



LED wechselbar – DECOCLIC Komplett-LED-Sets – schwenkbar

- Einbauringe und LED-Lampen in einem Paket.
- Inklusive hochwertigen LED-Reflektorlampen (PAR16/GU10 und Modul PUCK).
- Einfache, werkzeuglose Snap-in-Montage.
- Leuchtmittel wird durch Aufstecken der Frontblende fixiert und wird durch Federflügel im Deckenausschnitt gehalten.
- Für 68mm Deckenausschnitt.
- Material: Aluminium
- Für AC220-240V.

Art.-Nr.	Eigenschaften	Farbe	Leuchtmittel PAR16	Auschnitt (mm)	Ge-wicht (mm)	Ø / H (mm)	Abb.
MT75400	-	Weiß	MM26622 4,7W/390lm/650cd/36° 2700K (Ra80)	68	109	85 x 26	1
MT75403		Eisen gebürstet					2
MT75401	100-20% dimmbar	Weiß	MM26642 100-20% dimmbar 4,7W/390lm/650cd/36° 2700K (Ra80)	68	97	85 x 26	1
MT75404		Eisen gebürstet					2
MT75409	100-5% dimmbar DUAL BEAM 24°/35°	Weiß	MM26712 U-DIM100-5% 5,3W/550lm/3000cd/1800cd/ 24°/ 36° 2700K (Ra80)	68	170	85 x 26	1
MT75410		Aluminium silber					3
MT75411		Eisen gebürstet					2
MT75412	-	Weiß	MM26552 4,2W/410lm/680cd/36° 2800K (Ra80)	68	114	85 x 26	1
MT75413		Eisen gebürstet					2
MT75414	100-10% dimmbar	Weiß	MM26572 100-10% dimmbar 5W/410lm/680cd/36° 2700K (Ra80)	68	120	85 x 26	1
MT75415		Eisen gebürstet					2
MT75406	Dim to WARM inkl. dimb. Treiber MM56017	Weiß	MM76742 Modul-PUCK Dim to WARM 6W/500lm/1200cd/36° 1800-3000 (Ra97)	68	305	85 x 26	1
MT75407		Aluminium silber					3
MT75408		Eisen gebürstet					2

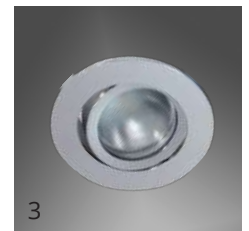
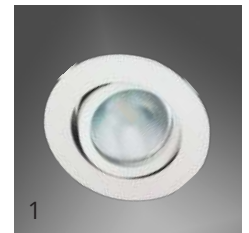

Leuchtmittel in den DECOCLIC-LED-Sets (siehe S. 190-191)

PAR16/GU10	PAR16/GU10	PAR16/GU10	PAR16/GU10	PAR16/GU10	Modul-PUCK
F A G	F A G	E A G	F A G	G A G	G A G
MM26622	MM26642 100-20% dimmbar	MM26712 100-5% U-DIM	MM26552	MM26572 100-10% dimmbar	MM76742 100-10% Dim to WARM



KOIN

LED-Modul für Einbauleuchten

5 Jahre
Garantie

Das professionelle und nachhaltige LED-Modul

KOIN ist ein platzsparendes, hochwertiges LED-Modul mit geringer Einbautiefe (25 mm) das mit einem separaten, mitgelieferten LED-Treiber betrieben wird. KOIN ersetzt MR16 oder PAR16-Reflektorlampen in gängigen 68mm Deckeneinbauringen. Durch den modularen Aufbau und die thermische Entkopplung von Leuchtmittel und Treiber haben LED-KOINs eine besonders lange Lebensdauer von 50.000 Stunden.

KOIN Reflektor mit 38° oder 100°

Das robuste Aluminium-Gehäuse leitet die LED-Wärme ab.



Eigenschaften KOIN LED-Module

- **3 Modelle lieferbar:**
 - **Abstrahlwinkel 100°: Lichtfarbe warmweiß (3000K) CRI 97.**
 - **Abstrahlwinkel 38°: Lichtfarbe warmweiß (3000K) CRI 97.**
 - **Abstrahlwinkel 38°: Dim to Warm (3000K auf 1800K) CRI 95.**
- Dimmbarkeit: stufenlos 100%-10%.
- Lichtstark: Gesamtlichtstrom 620 Lumen bzw. 500 Lumen (Dim to Warm).
- Exzellente Lichtqualität: flimmerfrei und CRI 97 bzw. CRI 95 (Dim to Warm).
- Einbautiefe: 25 mm.
- Anthrazitfarbenes Gehäuse aus Aluminium mit Konvektoren.
- Mit Steckerkupplungssystem zum Anschluß an den Treiber.
- Garantie: 5 Jahre.

Einbautiefe
Nur 25mm

KOIN Rückseite

Die Kühlrippen auf der Rückseite optimieren die Wärmeableitung.



LED-MODUL KOIN

- **3 Modelle lieferbar:**
 - **Abstrahlwinkel 100°: Lichtfarbe warmweiß (3000K) CRI 97.**
 - **Abstrahlwinkel 38°: Lichtfarbe warmweiß (3000K) CRI 97.**
 - **Abstrahlwinkel 38°: Dim to Warm (3000K auf 1800K) CRI 95.**
- Warmweiß 3000K oder Dim to Warm (3000K auf 1800K).
- Ersetzt 50 Watt Niedervolt-Halogenstrahler.
- Stufenlos dimmbar 100% auf 10%.
- Exzellente Farbwiedergabe CRI 97 bzw. CRI 95 (Dim to Warm).
- Abstrahlwinkel normal 38° oder breit 100°.
- Einbautiefe: 25 mm.
- Anthrazitfarbenes Gehäuse aus Aluminium mit Konvektoren.
- Garantie: 5 Jahre



5 Jahre Garantie

Art.-Nr.	Watt	cd	Lumen gesamt (lm)	Lumen in 90°	Lebensdauer L70B50 (h)	Dimmbar	Ausleuchtung	Lichtfarbe K (CRI)	Ø / H (mm)	EEK	Abb.
MT76763	7,6	1200	620	550	50.000	100-10%	38°	3000 (Ra97)	50 x 25	F A G	1
MT76765	7,6	260	620	570	50.000	100-10%	100°	3000 (Ra97)	50 x 25	F A G	2

Art.-Nr.	Watt	cd	Lumen gesamt (lm)	Lumen in 90°	Lebensdauer L70B50 (h)	Dimmbar	Ausleuchtung	Lichtfarbe K (CRI)	Ø / H (mm)	EEK	Abb.
MT76764	7,5	1100	600	520	50.000	Dim to Warm	38°	1800-3000 (Ra95)	50 x 25	G A G	1

KOIN wird im Set mit einem LED-Treiber geliefert (Ausgänge: DC 27-42V, 180 mA). Die Kombination ist besonders interessant, wenn die Platzverhältnisse für die Lichtquellen und für den Treiber sehr beengt sind, beispielsweise in Zimmerdecken, Einbauschränken oder Regalen (Gehäuseabmessungen L 62 mm, B 46 mm, H 20 mm). Der Treiber passt bequem durch 68er Deckenausschnitte und in enge Zwischenräume.

KOIN + Treiber

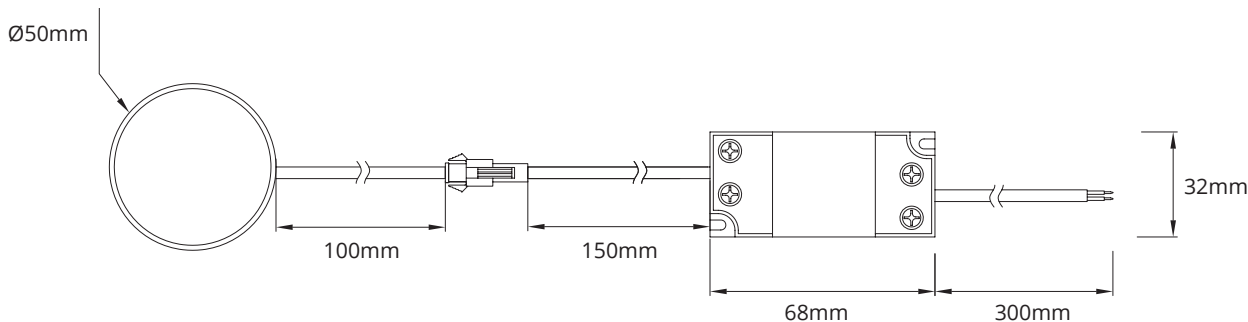

Hinweis: DALI-Treiber MT56023

Für den Einsatz von KOIN in DALI Systemen empfehlen wir unseren DALI-2 zertifizierten Multifunktionstreiber MEGATRON MT56023. Er gewährleistet hohe Funktionalität, Komfort und optimale Steuerung zwischen Geräten unterschiedlicher Hersteller. Der Treiber ist mit DALI abwärtskompatibel. Leistungsanpassung an das KOIN-Modul mittels DIP-Schaltern.

DECOCLIC KOIN

Komplett-Sets mit LED-Modul

5 Jahre
Garantie

- Einbauringe + LED-Modul + LED-Treiber
- 50.000 Stunden Lebensdauer
- 26mm Einbautiefe



Die DECOCLIC KOIN Komplett-Sets kombinieren drei professionelle Markenkomponenten von MEGATRON. Diese LED-Lösung aus einer Hand lässt sich schnell installieren und ist nachhaltig verwendbar.

- Montagefreundliche DECOCLIC Einbauringe mit Snap-in-Federbügel.
- Frontblende schnell und komfortabel aufsteckbar.
- Schwenkbarer Innenring durch Schrauben nachjustierbar.
- Lichtstarke, dimmbare KOIN LED-Module (Ø 50mm):
50.000 Stunden Lebensdauer, ersetzen PAR16/MR16-Reflektoren
- Superkompakte LED-Treiber (DC 27-42V, 180mA):
Passen durch 68mm Deckenausschnitte und in enge Zwischenräume.

5 Jahre Garantie

Der modulare Aufbau der DECOCLIC KOIN Komplett-Sets stellt eine optimale thermische Entkopplung der LED-Komponenten sicher. Das ermöglicht lange Betriebszeiten im Dauerbetrieb (5 Jahre Garantie). Im Servicefall können die Lichtquellen und die Betriebsgeräte problemlos ersetzt werden.

KOIN mit Treiber - Frontseite

Das optische System sorgt für eine markante Lichtverteilung.



Länge Verbindungskabel: 250mm

DECOCLIC-Ring zum einfachen Aufstecken



DECOCLIC KOIN LED-Komplett-Sets – schwenkbar

- Einbauringe und LED-Module mit Treiber in einem Paket.
- Einfache, werkzeuglose Snap-in-Montage.
- Leuchtmittel wird durch Aufstecken der Frontblende fixiert und wird durch Federflügel im Deckenausschnitt gehalten.
- Für 68mm Deckenausschnitt.
- Material: Aluminium
- Für AC220-240V.

Art.-Nr.	Eigenschaften	Farbe	Leuchtmittel PAR16	Aus-schnitt (mm)	Ge-wicht (mm)	Ø / H (mm)	Abb.
MT75422	KOIN	Weiß	MT76763 7,6W/620lm/1200cd/38° 3000K (Ra97)	68	131	85 x 26	1
MT75423	KOIN Dim to WARM	Weiß	MT76764 <i>Dim to WARM</i> 7,5W/600lm/1100cd/38° 1800-3000K (Ra95)	68	131	85 x 26	1
MT75424	KOIN	Eisen gebürstet	MT76763 7,6W/620lm/1200cd/38° 3000K (Ra97)	68	131	85 x 26	2
MT75425	KOIN Dim to WARM	Eisen gebürstet	MT76764 <i>Dim to WARM</i> 7,5W/600lm/1100cd/38° 1800-3000K (Ra95)	68	131	85 x 26	2
MT75426	KOIN	Schwarz	MT76763 7,6W/620lm/1200cd/38° 3000K (Ra97)	68	131	85 x 26	3
MT75427	KOIN Dim to WARM	Schwarz	MT76764 <i>Dim to WARM</i> 7,5W/600lm/1100cd/38° 1800-3000K (Ra95)	68	131	85 x 26	3

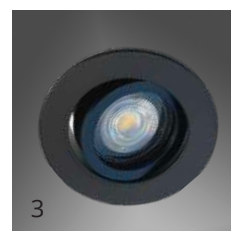
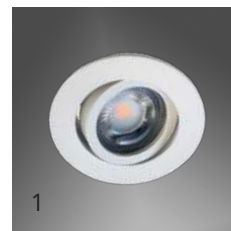

**5 Jahre
Garantie**



LED-MODUL KOIN FLEX KOMPLETT inkl. Aufsatzring **Neu**

- Komplettes KOIN FLEX Leuchtmittel (LED-Modul aus Keramik mit dekorativem Aufsatzring).
- Ersetzt Standard-PAR16/MR16 in Deckeneinbauleuchten (68 mm Ausschnitte).
- Professionelle Lichtquelle mit 50.000 Stunden Lebensdauer, geeignet für 24/7 Stunden-Betrieb.
- Deutlich weniger Blendung und Streulicht durch ca. 17mm tiefere Lage der LED-Lichtquelle im Vergleich zu herkömmlichen PAR16/MR16.
- Stark individualisierbar in Design und Lichtwirkung durch die Aufsatzringe zum Aufschrauben.
- Platzsparend durch nur 42 mm Einbautiefe gegenüber 56 mm Einbautiefe bei PAR16/GU10 mit Fassung.
- Einfache Installation durch integriertem Treiber zum Direktanschluss an 230V.
- Warmweißes Licht und sehr gute Farbwiedergabe CRI 90.
- Gehäuse aus Keramik, Aufsatzringe aus Keramik bzw. Aluminium.
- 5 Jahre Garantie.

Art.-Nr.	Farbe	Watt	cd	Lumen gesamt (lm)	Lumen in 90°	Lebensdauer (h)	Dimmbar	Ausleuchtung	Lichtfarbe K (CRI)	Ø / H (mm)	EEK	Abb.
MT76768WH	Weiß	4,9	900	500	460	50.000	-	36°	3000 (Ra90)	50 x 42	E A G	1
MT76768BK	Schwarz	4,9	900	500	460	50.000	-	36°	3000 (Ra90)	50 x 42	E A G	2
MT76768TI	Titan	4,9	900	500	460	50.000	-	36°	3000 (Ra90)	50 x 42	E A G	3
MT76768GD	Gold	4,9	900	500	460	50.000	-	36°	3000 (Ra90)	50 x 42	E A G	4
MT76769WH	Weiß	4,9	900	450	410	50.000	100-10%	36°	3000 (Ra90)	50 x 42	F A G	1
MT76769BK	Schwarz	4,9	900	450	410	50.000	100-10%	36°	3000 (Ra90)	50 x 42	F A G	2
MT76769TI	Titan	4,9	900	450	410	50.000	100-10%	36°	3000 (Ra90)	50 x 42	F A G	3
MT76769GD	Gold	4,9	900	450	410	50.000	100-10%	36°	3000 (Ra90)	50 x 42	F A G	4



**Profi-Ersatz für PAR16 / MR16 Reflektoren:
50.000 Stunden Lebensdauer für 24/7 Stunden Betrieb**

LED-MODUL KOIN FLEX (Lichtquelle)

Art.-Nr.	Watt-Ersatz	Watt	cd	Lumen gesamt (lm)	Lumen in 90°	Lebensdauer (h)	Dimmbar	Lichtfarbe K (CRI)	Ø / H (mm)	EEK	Abb.
MT76768	50	4,9	900	500	460	50.000	-	3000 (Ra90)	43 x 31	E A G	5
MT76769	50	4,9	820	450	410	50.000	100-10%	3000 (Ra90)	43 x 31	F A G	6



KOIN FLEX Aufsatzringe (einzeln bestellbar)



MT76810 KOIN FLEX Aufsatzring Mattweiß



MT76811 KOIN FLEX Aufsatzring Mattschwarz



MT76812 KOIN FLEX Aufsatzring Titan



MT76813 KOIN FLEX Aufsatzring Gold

AC 220-240V

+40°C
-20°C

PRO
Exklusiv im Fachhandel



Bitte beachten:
Das KOIN FLEX-Modul kann nur in Kombination mit einem Aufsatzring verwendet werden.

5 Jahre Garantie

Mehr Design. Mehr Vielfalt. Weniger Blendung.

Die KOIN FLEX LED-Module setzen hohe Maßstäbe in Design, Lichtwirkung, Individualisierung und Installationsfreundlichkeit. Auf die eigentlichen LED-Lichtquellen werden dekorative Aufsatzringe aufgeschraubt. Zusammen ergeben sie das Leuchtmittel. Die Aufsatzringe bewirken, dass die LED-Lichtquellen etwa 10mm tiefer in einer Deckeneinbauleuchte liegen als bei herkömmlichen Leuchtmitteln. Dadurch wird das Licht stark entblendet und Streulicht wirksam vermieden.



KOIN FLEX
Lichtquelle

+



KOIN FLEX
Aufsatzring

=



KOIN FLEX
Komplett-Leuchtmittel

Kreativ kombinieren mit KOIN FLEX

KOIN FLEX passt sich jeder Innenraumgestaltung an. Die dekorativen Aufsatzringe gibt es in vier Farbvarianten. Entweder Sie entscheiden sich für ein fix und fertig vorkonfiguriertes KOIN FLEX Komplettsset. Oder stellen Sie sich Ihre Wunschkonfiguration aus den KOIN FLEX Modulen und Aufsatzringen selbst zusammen.

In Verbindung mit hochwertigen Deckeneinbauringen, beispielsweise der DECOCLIC-Serie von MEGATRON, können Sie eine Vielzahl von einfarbigen und gemischtfarbigen Kombinationen bilden.



Kombinationsbeispiele KOIN-FLEX mit DECOCLIC Einbauringen



LED wechselbar – PLANEX GX53

- Einbau-Downlight für auswechselbare LED GX53-Leuchtmittel.
- Schlankes Design mit einer Einbautiefe von nur 40mm.
- GX53 LED-Lampe nach Wunsch (separat bestellen).
- Direkt an AC 220-240 Volt anschließbar.
- Material: Metall

Art.-Nr.	Farbe	Leuchtmittel GX53 (optional)	Auschnitt (mm)	Gewicht (mm)	Ø / H (mm)	Abb.
MT76301	Weiß	max. 15W – ohne Leuchtmittel.	90	75	104 x 43	1
MT76331	Schwarz	Wir empfehlen Leuchtmittel ab Seite 204-205 sowie das LED-POWERLENS Leuchtmittel auf Seite 205.	90	75	104 x 43	2
MT76341	Silber matt		90	75	104 x 43	3
MT76351	Stahl gebürstet		90	75	104 x 43	4



LED wechselbar und schwenkbar – POWERLENS-SET

- Einbau-Downlight-Set mit auswechselbarem GX53-Leuchtmittel LED-POWERLENS.
- Flaches Design mit einer Einbautiefe von nur *40mm.
- Direkt an AC 220-240 Volt anschließbar, inklusive Anschlußbox mit Schnellklemme.
- Material: Metall.

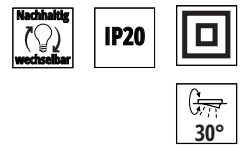

Art.-Nr.	Farbe	Inklusive Leuchtmittel LED-POWERLENS	Aus-schnitt (mm)	Ge-wicht (mm)	Ø / H (mm)	Abb.
MT76302	Weiß	4,8W/460lm/15.000h/2700K Siehe Seite 206.	*100	320	130 x 36	1
MT76332	Schwarz		*100	320	130 x 36	2
MT76342	Titan		*100	320	130 x 36	3

*Vorläufige Daten.





Die DECOCLIC Aufbau-Downlights von MEGATRON sind etwas für Design-Minimalisten. Gestalterisch nutzt man diese Leuchten zur optischen Absenkung von hohen Decken sowie zur Gliederung von Wohn- und Arbeitsbereichen sowie Verkehrsflächen. Aus technischen Gründen kommen sie zum Einsatz, wenn eingebaute Leuchten unzweckmäßig wären. Beispielsweise wenn keine Deckenausschnitte vorgenommen werden sollen oder können. Der Leuchtmittelträger kann stark geschwenkt werden, um bestimmte Zonen gezielt auszu-leuchten. Am Gehäuse sind keine Befestigungsschrauben äusserlich sichtbar.

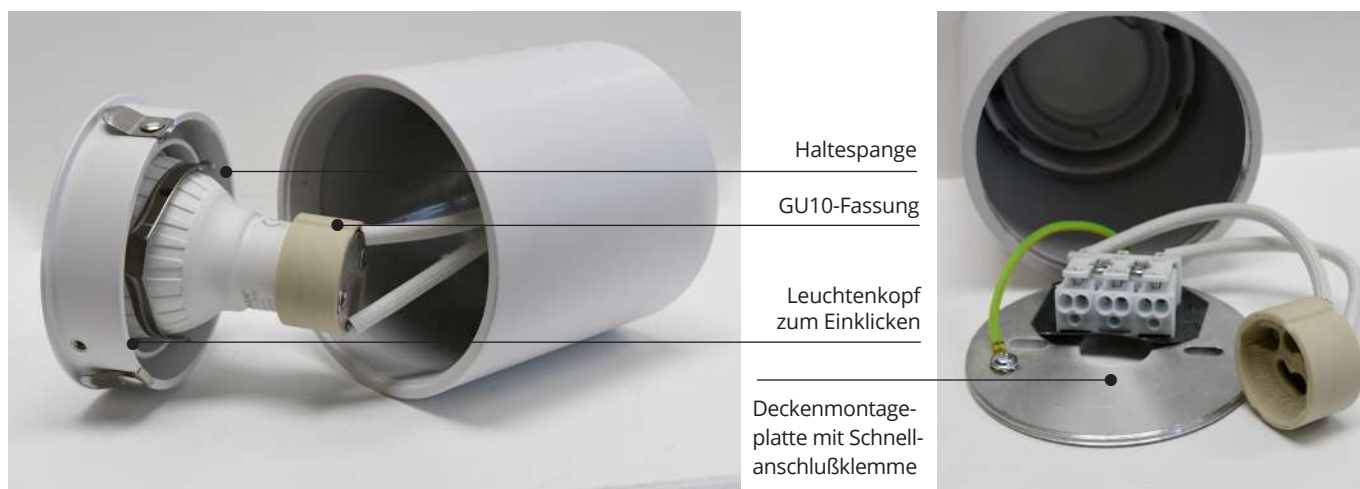

LED wechselbar – DECOCLIC – Aufbau-Downlight

- Professionelle Installation mittels Deckenmontageplatte und aufsteckbarem Leuchtenkopf.
- Für PAR16 GU10 LED-Leuchtmittel.
- Inkl. GU10-Fassung und Schnellanschlußklemme.
- Geeignet für Durchgangsverdrahtung/Reihenschaltung.
- Material: Aluminium.
- Für AC220-240V.

Art.-Nr.	Farbe	Leuchtmittel PAR16 (optional)	Gewicht (mm)	Ø / H (mm)	Abb.
MT75220	Weiß	MEGAMAN LED-PAR16	87	Ø80 x 90	1
MT75221	Schwarz	LIGHTME LED-PAR16 (siehe Seite 190-192)	87	Ø80 x 90	2



MARCO

LED integriert

Die Leuchten der Serie MARCO sind vielseitig einsetzbare Schienenstrahler mit integrierten LED. Durch einen leichten Druck aufs Frontglas kann der Abstrahlwinkel von "normal" auf "fokussiert" umgeschaltet werden (DUAL BEAM Technik).



MARCO 90



MARCO MIDI



MARCO MINI

»Sie entscheiden,
was die Leuchte können soll«

DUAL BEAM Technologie

Ein Reflektor - zwei Abstrahlwinkel
Ausleuchtung durch Druck aufs Frontglas umschalten!



CRI
Ra80





LED integriert – MARCO 90 DBT

- DBT: zwei verschiedene Abstrahlwinkel 25° oder 45° in einer Leuchte.
- Effiziente Systemlumen mit Wirkungsgraden bis 95lm/W.
- Hohe Farbkonsistenz SDCM≤3.
- Schwarzer Frontring für seitliche Entblendung.
- MARCO hat eine Lebensdauer von bis zu 50.000 Stunden (L70/B50 bei Ta25°C).
- Universal-Adapter für die 3-Phasen Stromschiene.
- Material: Aluminium-Druckguss.
- AC 220-240V.



Art.-Nr.	Farbe	Watt (W)	Lu- men	cd	Lebens- dauer (h)	Abstrahl- winkel (°)	Licht- farbe K (CRI)	Ge- wicht (g)	Ø / H (mm)	Abb.
MM78960	Weiß	37	3300	19400/7400	50.000	25°/45°	3000 (Ra80)	744	Ø 90 x 196	1
MM78961	schwarz	37	3300	19400/7400	50.000	25°/45°	3000 (Ra80)	744	Ø 90 x 196	2
MM78963	Weiß	37	3500	19400/7400	50.000	25°/45°	4000 (Ra80)	744	Ø 90 x 196	1
MM78964	Schwarz	37	3500	19400/7400	50.000	25°/45°	4000 (Ra80)	744	Ø 90 x 196	2

Jederzeit der optimale Abstrahlwinkel
Bei allen MARCO-Strahlern mit integrierter DUAL BEAM Technologie (DBT) passt man den Abstrahlwinkel flexibel ohne technische Umrüstung oder Lampenwechsel an. Einfach aufs Frontglas drücken und die Leuchte wechselt zwischen normaler und fokussierter Ausleuchtung. Ein Mehrwert für jeden Kunden. Superpraktisch für den Installateur: immer die passende Leuchte zur Hand.

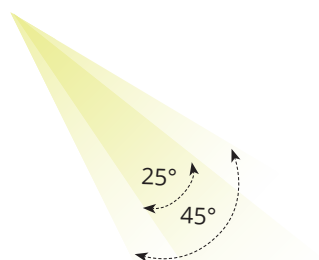

-
-
-
-
-
-
-
-

5 Jahre Garantie

LED integriert – MARCO MIDI DBT

- MARCO MIDI mit bis zu 2200lm und zwei verschiedenen Abstrahlwinkel 25° oder 45°.
- Effizient mit Wirkungsgraden bis 92lm/W.
- Hohe Farbkonsistenz SDCM≤3.
- Schwarzer Frontring für seitliche Entblendung.
- MARCO MIDI hat eine Lebensdauer von 50.000 Stunden (L70/B50 bei Ta25°C).
- Universal-Adapter für die 3-Phasen Stromschiene.
- Material: Aluminium-Druckguss.
- AC 220-240V.

Art.-Nr.	Farbe	Watt (W)	Lu-men	cd	Lebens-dauer (h)	Abstrahl-winkel (°)	Licht-farbe K (CRI)	Ge-wicht (g)	Ø / H (mm)	Abb.
MM78950	Weiß	24	2100	10700/4300	50.000	25°/45°	3000 (Ra80)	480	Ø 65 x 198	1
MM78951	Schwarz	24	2100	10700/4300	50.000	25°/45°	3000 (Ra80)	480	Ø 65 x 198	3
MM78953	Weiß	24	2200	10700/4300	50.000	25°/45°	4000 (Ra80)	480	Ø 65 x 198	1
MM78954	Schwarz	24	2200	10700/4300	50.000	25°/45°	4000 (Ra80)	480	Ø 65 x 198	3
MM78955	Silber	24	2200	10700/4300	50.000	25°/45°	4000 (Ra80)	480	Ø 65 x 198	2

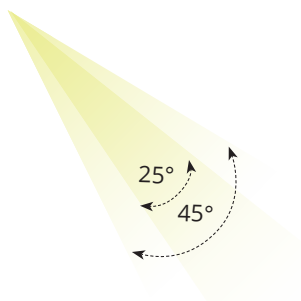

LED integriert – MARCO MINI DBT

- MARCO MINI mit bis zu 1000lm und zwei verschiedenen Abstrahlwinkel 24° oder 36°.
- Effizient mit Wirkungsgraden bis 83lm/W.
- Hohe Farbkonsistenz SDCM≤3.
- Schwarzer Frontring für seitliche Entblendung.
- MARCO MINI hat eine Lebensdauer von 25.000 Stunden (L70/B50 bei Ta25°C).
- Universal-Adapter für die 3-Phasen Stromschiene.
- Material: Aluminium-Druckguss.
- AC 220-240V.

Art.-Nr.	Farbe	Watt (W)	Lu-men	cd	Lebens-dauer (h)	Abstrahl-winkel (°)	Licht-farbe K (CRI)	Ge-wicht (g)	Ø / H (mm)	Abb.
MM78932	Weiß	12	950	5500/2650	25.000	24°/36°	2800 (Ra80)	180	Ø 50 x 160	1
MM78935	Weiß	12	1000	5500/2650	25.000	24°/36°	4000 (Ra80)	180	Ø 50 x 160	1
MM78934	Silber	12	950	5500/2650	25.000	24°/36°	2800 (Ra80)	180	Ø 50 x 160	2
MM78937	Silber	12	1000	5500/2650	25.000	24°/36°	4000 (Ra80)	180	Ø 50 x 160	2
MM78933	Schwarz	12	950	5500/2650	25.000	24°/36°	2800 (Ra80)	180	Ø 50 x 160	3
MM78936	Schwarz	12	1000	5500/2650	25.000	24°/36°	4000 (Ra80)	180	Ø 50 x 160	3

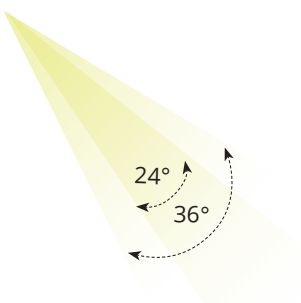

Integrierte LED	IP20	DBT
HPF >0.9	330°	90°
330°	+40°C -30°C	

5 Jahre Garantie

ANGOLO 3-in-1 – ein Reflektor – drei Abstrahlwinkel **Neu**



ANGOLO S
MT78970
MT78971
MT78976
MT78977

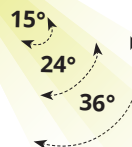

ANGOLO M
MT78972
MT78973
MT78978
MT78979

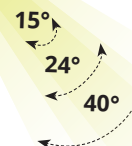

ANGOLO L
MT78974
MT78975
MT78980
MT78981

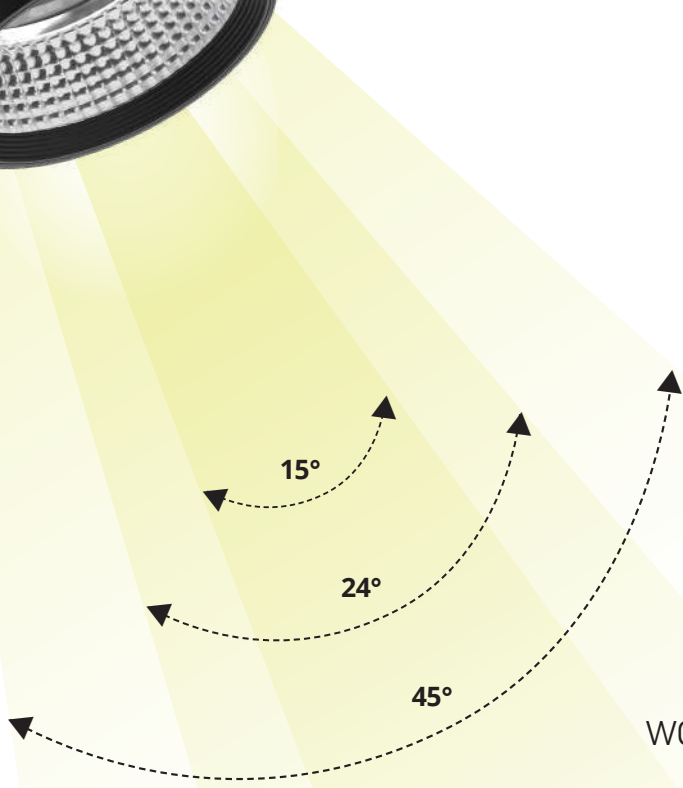
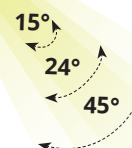

»Sie entscheiden,
was die Leuchte leisten soll«



Drei Leistungsklassen für jeden Bedarf **Neu**

- 3-in-1: drei verschiedene Abstrahlwinkel in einer Leuchte.
- 15°, 24°, 36° (S), 15°, 24°, 40° (M) oder 15°, 24°, 45° (L) in einer Leuchte.
- Effiziente Systemlumen mit Wirkungsgraden bis 95lm/W.
- Hohe Farbkonsistenz SDCM≤3.
- Schwarzer Frontring für seitliche Entblendung.
- ANGOLO 3-in-1 hat eine Lebensdauer von bis zu 50.000 Stunden (L80/B10 bei Ta25°C).
- Universal-Adapter für 3-Phasen-Stromschiene mit integriertem Treiber. Dadurch optimale Wärmeentkopplung und verbesserte Wärmeableitung.
- Gehäuse-Material: Aluminium-Druckguss.
- AC 220-240V.



Art.-Nr.	Farbe	Watt (W)	Lumen (lm)	cd	Abstrahlwinkel (°)	Lichtfarbe K (CRI)	Lebensdauer (h)	Gewicht (g)	Ø / H (mm)	EEK	Abb.
ANGOLO S											
MT78970	Weiß	11	850		15°/24°/36°	3000 (Ra90)	50.000	310	Ø 53 x 166	F A G	1
MT78971	Schwarz	11	850	7500/15°	15°/24°/36°	3000 (Ra90)	50.000	310	Ø 53 x 166	F A G	2
MT78976	Weiß	11	950	3600/24°	15°/24°/36°	4000 (Ra90)	50.000	310	Ø 53 x 166	F A G	1
MT78977	Schwarz	11	950	2200/36°	15°/24°/36°	4000 (Ra90)	50.000	310	Ø 53 x 166	F A G	2
ANGOLO M											
MT78972	Weiß	21	1850		15°/24°/40°	3000 (Ra90)	50.000	405	Ø 66 x 180	F A G	3
MT78973	Schwarz	21	1850	15000/15°	15°/24°/40°	3000 (Ra90)	50.000	405	Ø 66 x 180	F A G	4
MT78978	Weiß	21	1950	8000/24°	15°/24°/40°	4000 (Ra90)	50.000	405	Ø 66 x 180	F A G	3
MT78979	Schwarz	21	1950	4500/40°	15°/24°/40°	4000 (Ra90)	50.000	405	Ø 66 x 180	F A G	4
ANGOLO L											
MT78974	Weiß	29	3100		15°/24°/45°	3000 (Ra90)	50.000	720	Ø 90 x 186	E A G	5
MT78975	Schwarz	29	3100	28000/15°	15°/24°/45°	3000 (Ra90)	50.000	720	Ø 90 x 186	E A G	6
MT78980	Weiß	29	3150	16000/24°	15°/24°/45°	4000 (Ra90)	50.000	720	Ø 90 x 186	E A G	5
MT78981	Schwarz	29	3150	6000/45°	15°/24°/45°	4000 (Ra90)	50.000	720	Ø 90 x 186	E A G	6

Jederzeit der optimale Abstrahlwinkel

Bei allen ANGOLO 3-in-1 Strahlern passt man den Abstrahlwinkel flexibel ohne technische Umrüstung oder Lampenwechsel an. Einstellung der drei Abstrahlwinkel durch Drucktaster/Schiebeschalter auf der Rückseite des Leuchtenkopfes, der 350° drehbar und 90° schwenkbar ist. Ein Mehrwert für jeden Kunden. Superpraktisch für den Installateur ist immer die passende Leuchte zur Hand.

3-in-1 Technologie

Die unterschiedlichen Abstrahlwinkel werden durch einen Schiebeschalter bzw drei Drucktasten eingestellt.

Spot (SP) - enger Abstrahlwinkel

Floodlight (FL) - mittlerer Abstrahlwinkel

Wide Floodlight (WFL) - weiter Abstrahlwinkel



Versionen S und M



Versionen L

- Integrierte LED
- 3in1
- CRI Ra90
- IP20
- HPF >0.9
- 90°
- 330°
- +35°C / -20°C

5 Jahre Garantie

LED wechselbar GU10/PAR16 – MORA

- Kompatibel zu den meisten LED PAR16 GU10-Lampen.
- Verstellbar und drehbar: 330° horizontal und 90° vertikal.
- Universal-Adapter für die 3-Phasen Stromschiene.
- Leuchtmittel siehe Seite 190-192.
- Material: Kunststoff.
- AC 220-240V.

Art.-Nr.	Farbe	Leuchtmittel PAR16	Gewicht (mm)	Ø / H (mm)	Abb.
MM78800	Weiß	Wir empfehlen MEGAMAN PAR16 DBT z. B. MM26712 5,3W/2700K/24°/ 36°/420lm / 550lm (bis max. 8W)	130	Ø60 x 180	1
MM78840	Schwarz		130	Ø60 x 180	2
MM78850	Silber		130	Ø60 x 180	3



1



2



3

LED wechselbar GU10/PAR16 – MORA-Set

Art.-Nr.	Farbe	Inklusive Leuchtmittel PAR16	Gewicht (mm)	Ø / H (mm)	Abb.
MM78809	Weiß	MM26552 / 4,2W / 680cd / 410lm / 36° (siehe Seite 191)	157	Ø60 x 180	1



LED integriert – XAVIER TRACK-PANEL Neu

- LED-Panel mit Adapter für 3-Phasen-Stromschienen-System.
- Warmweißes (3000K) oder neutralweißes Licht (4000K).
- Symmetrische (90°) Lichtverteilung.
- Hohe Lichtströme von 5600lm bis zu 8400lm.
- Hervorragende Lichtausbeute von bis zu 141lm/W.
- Leistungsumschalter an der Rückseite zur Reduktion des Lichtstroms.
- Lange Lebensdauer 50.000 Std. L80B10@Ta25°C.
- Flaches Design und geringes Gewicht (2030 gr.).
- Gehäusematerial: Kunststoff (IP20/IK03).



Art.-Nr.	Watt (W)	Lumen	lm/W	Lebensdauer (h)	Abstrahlwinkel (°)	Lichtfarbe K (CRI)	L x B x H (mm)	Abb.
MM78985	60/44	7700/5600 (3000K)	128/127 (3000K)	50.000 L80B10	90°	3000K (Ra80)	190x598x97	1
MM78986	60/44	8400/6200 (4000K)	140/141 (4000K)	50.000 L80B10	90°	4000K (Ra80)	190x598x97	1



Ein XAVIER Track-Panel besteht aus sechs LED-Modulen.

5 Jahre Garantie

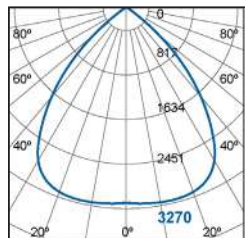

Lichtkurve MM78985/44W

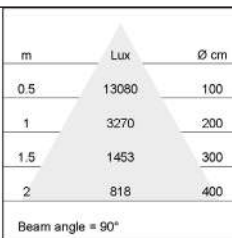

Lichtkurve MM78986/60W



Besseres Licht im Handel

XAVIER ist ein leichtes und flaches LED-Panel für 3-Phasen-Stromschienen mit symmetrischer Lichtverteilung, das speziell zum Einsatz im Einzelhandel entwickelt wurde.

XAVIER sorgt für eine helle und homogene Ausleuchtung der Gänge zwischen den Regalen. Dies trägt zu einer für den Kunden angenehmen und umsatzfördernden Einkaufsatmosphäre bei. Wie andere Schienenstrahler kann das XAVIER Track auf der 3-Phasen-Stromschiene ganz einfach positioniert und umgesetzt werden. XAVIER bietet hohe Lichtströme bis zu 8400 Lumen, die mit symmetrischer Lichtverteilung (90° Abstrahlwinkel) abgegeben wird. Die Leistungsaufnahme und die Helligkeit sind zweifach einstellbar.

LED-POWERLENS-LEUCHTEN

Brilliantes Licht – effektvolle Lichtwirkung – faszinierendes Design

Neu

Brillantes Licht, effektvolle Lichtwirkung und faszinierendes Design: Die LIGHTME Innenraumleuchten mit POWERLENS nutzen exklusive LED-Leuchtmittel mit optischen Linsen aus echtem Glas. Die POWERLENS kann sehr vielseitig eingesetzt werden. In der Lichtwirkung und der visuellen Qualität orientiert sich die Powerlens-Serie am „Look & Feel“ hochwertiger Architektur-Designleuchten.

Typisch IDV ist die hervorragende Servicefähigkeit: Das POWERLENS Leuchtmittel kann dank der GX53-Bajonettfassung in wenigen Sekunden von Hand und ohne Werkzeug gewechselt werden. Damit sind POWERLENS-Leuchten für den privaten und den gewerblichen Einsatz (z.B. in der Gastronomie/Hotellerie) bestens aufgestellt.



*Kreativ werden –
Leuchte farbig gestalten*



*MOSAIK Kreativleuchten
S. 68-69*



*Schwanenhalsleuchten
S. 70-71*



GX53-Standardsockel
In einer Sekunde auswechselbar

Glaslinse
60° Abstrahlwinkel

POWERLENS

Leuchtmittel

Die Powerlens sind wechselbare, für die Powerlens-Leuchterserie optimierte Leuchtmittel. Die charakteristische Halbkugel aus kristallklarem Glas entlässt das Licht in einem Austrittswinkel von 60°. Dabei entsteht ein markanter Lichtkegel mit sauberen, spektralfreien Konturen.

Als kompakte Lichtquelle mit GX53-Standardsockel kann die LED-Powerlens auch in anderen geeigneten GX53-Leuchten verwendet werden, beispielsweise als Ersatz für diffus leuchtende GX53-Energiesparlampen.

- LED-Strahler mit 60° Abstrahlwinkel.
- Hochwertige Linse aus echtem Glas.
- Werkzeuglos wechselbare Lichtquelle (GX53-Sockel).
- 4,8 W/460 lm (420 lm in 90°).
- Lichtfarbe warmweiß/2700 K (CRI 80).
- Ohne seitliches Streulicht, dadurch blendfrei.
- 15.000 Std. Lebensdauer.
- Durchmesser 75 mm, Höhe 44 mm.
- EEK:

POWERLENS-Leuchtmittel (siehe Seite 205)
Für die ganze Serie in Sekunden auswechselbar

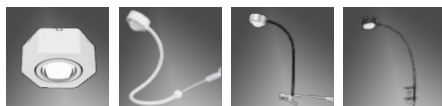

Kreativleuchte-MOSAIK

Neu

Geometrisch – kombinierbar – farbig bemalbar

Deckenleuchten aus Gips mit wechselbarer POWERLENS

Die geometrische Deckenleuchte MOSAIK ist eine faszinierende und kreative Wahl für jedes Interieur und jedes Zuhause. Durch ihre Hexagon-Form können mehrere MOSAIK-Leuchten zu leuchtenden Reliefs individuell kombiniert werden.

Die MOSAIK-Deckenleuchten sind in den Farbvarianten schwarz, grau und naturweiß erhältlich. Sie bestehen aus feinstem Stuckgips von hoher Festigkeit. Der mineralische Werkstoff verleiht den Leuchten eine robuste Struktur mit scharf definierten Kanten.

Zugleich ist das Material, vor allem in der naturweißen Variante, eine hervorragende Basis für die kreative Gestaltung. Der Nutzer kann die Leuchte selbst farbig bemalen, sie perfekt an die Einrichtung anpassen und ein einzigartiges Kunstwerk kreieren, das den persönlichen Stil widerspiegelt.

Dank ihrer vielseitigen Gestaltungsmöglichkeiten kann die MOSAIK-Deckenleuchte hervorragend in Wohnzimmern, Schlafzimmern, Fluren, Büros und Fluren eingesetzt werden. MOSAIK sorgt für eine angenehme Beleuchtung und ist ein Blickfang in jedem Raum.

Durch die wechselbaren POWERLENS LED-Leuchtmittel sind die MOSAIK-Leuchten nicht nur lichtstark, sondern auch energieeffizient und servicefreundlich. Das Gehäuse aus Gips kann am Ende der Nutzungsdauer sehr einfach recycelt oder entsorgt werden. MOSAIK ist somit eine langlebige und umweltgerechte Beleuchtungslösung.



*Kreativ werden –
Leuchte farbig gestalten*

LED wechselbar – MOSAIK Gips **Neu**

- Spotlight mit 60° Abstrahlwinkel.
- Hochwertige Linse aus echtem Glas.
- Werkzeuglos wechselbare Lichtquelle (GX53-Sockel).
- 4,8 W/460 lm (420 lm in 90°).
- Lichtfarbe warmweiß/2700 K (CRI 80).
- Ohne seitliches Streulicht, dadurch blendfrei.
- 15.000 Std. Lebensdauer.
- Leuchtgehäuse aus Gips.
- Inklusive Montagematerial und Bohrschablone.
- AC 220-240V (Direktanschluss ohne separaten Treiber).

Art.-Nr.	Farbe	Watt (W)	Lumen	Lebensdauer (h)	Lichtfarbe K (CRI)	L x B x H (mm)	Inklusive Leuchtmittel	Abb.
LM85770	Gips weiß	4,8	460	15.000 L70B50	2700 (Ra80)	124 x 110 x 53	LM85800	1
LM85771*	Gips schwarz	4,8	460	15.000 L70B50	2700 (Ra80)	124 x 110 x 53	LM85801	2
LM85772*	Gips grau	4,8	460	15.000 L70B50	2700 (Ra80)	124 x 110 x 53	LM85802	3

*nur vorläufige Daten

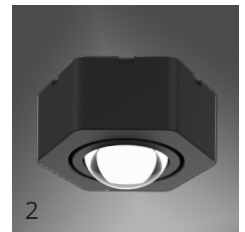

Eine Leuchte - hundert Ideen

Fügen Sie mehrere MOSAIK Leuchten zu leuchtenden Strukturen zusammen. Vor allem naturweiße Variante bietet sich für eine individuelle Bemalung und Umgestaltung an, beispielsweise mit Mineral- oder Acrylfarben.



Abbildung ähnlich

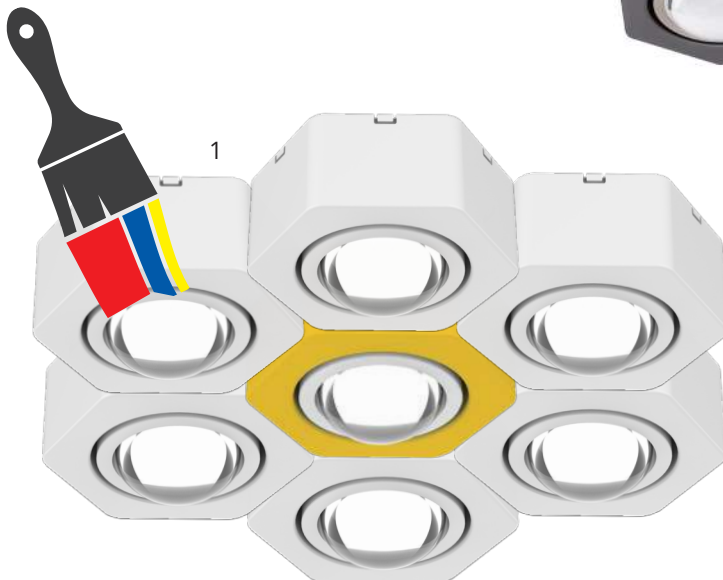

Inklusive Leuchtmittel LM85800 - weiß



Inklusive Leuchtmittel LM85801 - schwarz



Inklusive Leuchtmittel LM85802 - nickel



LED wechselbar – SNAKE **Neu**

- Steckerfertig vormontiert und vielseitig verwendbar.
- Biigsamer, selbst fixierender Schwanenhals und Kugelabschluss (66 cm Länge).
- Farblich abgestimmter, gummierter bzw. vernickelter Metall-Lamellenschlauch.
- Gerichtete Beleuchtung durch Powerlens-Leuchtenköpfe mit 60° Abstrahlwinkel.
- 150 cm lange Anschlusskabel (transparent bzw. schwarz) mit Zwischenschalter.
- Hochwertige Linse aus echtem Glas.
- Werkzeuglos wechselbare Lichtquelle (GX53-Sockel).
- Lichtfarbe warmweiß/2700 K (CRI 80).
- Ohne seitliches Streulicht, dadurch blendfrei.

Art.-Nr.	Farbe	Watt (W)	Lumen	Lebensdauer (h)	Lichtfarbe K (CRI)	Ø x H (mm)	Inklusive Leuchtmittel	Abb.
LM85830	Schwarz	4,8	460	15.000 L70B50	2700 (Ra80)	80x758	LM85801	1
LM85831	Weiß	4,8	460	15.000 L70B50	2700 (Ra80)	80x758	LM85800	2
LM85832	Nickel	4,8	460	15.000 L70B50	2700 (Ra80)	80x758	LM85802	3

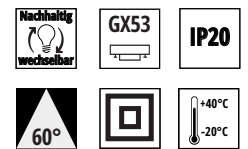

Inklusive Leuchtmittel LM85800



Inklusive Leuchtmittel LM85801



Inklusive Leuchtmittel LM85802



Anschlusskabel
150 cm mit Zwischenschalter



LED wechselbar – FLEX-SCHRAUBKLEMMLEUCHE Neu

- Steckerfertig vormontiert zum Befestigen an Tischen, Regalen, Arbeitsplatten uvm.
- Biigsamer Schwannenhals (38 cm Länge).
- Modelle mit Schraubklemme oder Schnellklemme.
- Farblich abgestimmter, gummierter bzw. vernickelter Metall-Lamellenschlauch.
- Gerichtete Beleuchtung durch Powerlens-Leuchtenköpfe mit 60° Abstrahlwinkel.
- 150 cm langes Anschlusskabel (transparent bzw. schwarz) mit Zwischenschalter.
- Hochwertige Linse aus echtem Glas.
- Werkzeuglos wechselbare Lichtquelle (GX53-Sockel).
- Lichtfarbe warmweiß/2700 K (CRI 80).
- Ohne seitliches Streulicht, dadurch blendfrei.

Art.-Nr.	Farbe	Watt (W)	Lumen	Lebensdauer (h)	Lichtfarbe K (CRI)	Ø x H (mm)	Inklusive Leuchtmittel	Abb.
LM85856	Schwarz (Schraubklemme)	4,8	460	15.000 L70B50	2700 (Ra80)	80x600	LM85801	1
LM85857	Nickel (Schraubklemme)	4,8	460	15.000 L70B50	2700 (Ra80)	80x600	LM85802	2
LM85853	Schwarz (Schnellklemme)	4,8	460	15.000 L70B50	2700 (Ra80)	80x520	LM85801	3
LM85854	Nickel (Schnellklemme)	4,8	460	15.000 L70B50	2700 (Ra80)	80x520	LM85802	4



Schraubklemme
für Tische



Schnellklemme
für Tische



Anschlusskabel
150 cm mit Zwischenschalter

Nachhaltig
wechselbar

GX53

IP20

60°

LED

+40°C
-20°C



Inklusive Leuchtmittel
LM85801



Inklusive Leuchtmittel
LM85802



FAIR TRADE®
LED

AUGENFREUNDLICH
FlimmerFREI
Flickerfree

LED-BAD-SERIE AQUA

LED wechselbar



Farbe

Aqua Badleuchten gibt es in Chrom, Schwarz und edlem Blattsilber-Dekor

Leuchtmittel

Für die ganze Serie in Sekunden auswechselbar



Das Badezimmer ist kein Wohnraum wie jeder andere.

Die klimatischen Bedingungen durch hohe Luftfeuchtigkeit und Wärme bedingen besonders resistente Leuchten und Materialien. Die typischen Beleuchtungsaufgaben, die zwischen relaxter Wohlfühlatmosphäre und heller Ausleuchtung angesiedelt sind, erfordern variable, lichtstarke und zugleich blendarme Lichtquellen. Mit auswechselbaren LED-Diffusoren und Schutzart IP44 ist die LIGHTME Leuchtsenserie AQUA bestens für die Anforderungen in Badezimmern ausgelegt.

»Sie entscheiden,
was die Leuchte können soll«

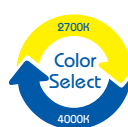

Color Select - Make-up-Licht

Jede Leuchte mit warmweiß (2700K) oder neutralweiß (4000K) einstellbarer Farbtemperatur. Verwendung des gleichen Leuchtenmodells in unterschiedlichen Anwendungen (z.B. Wohnraum, Flur, Bad).

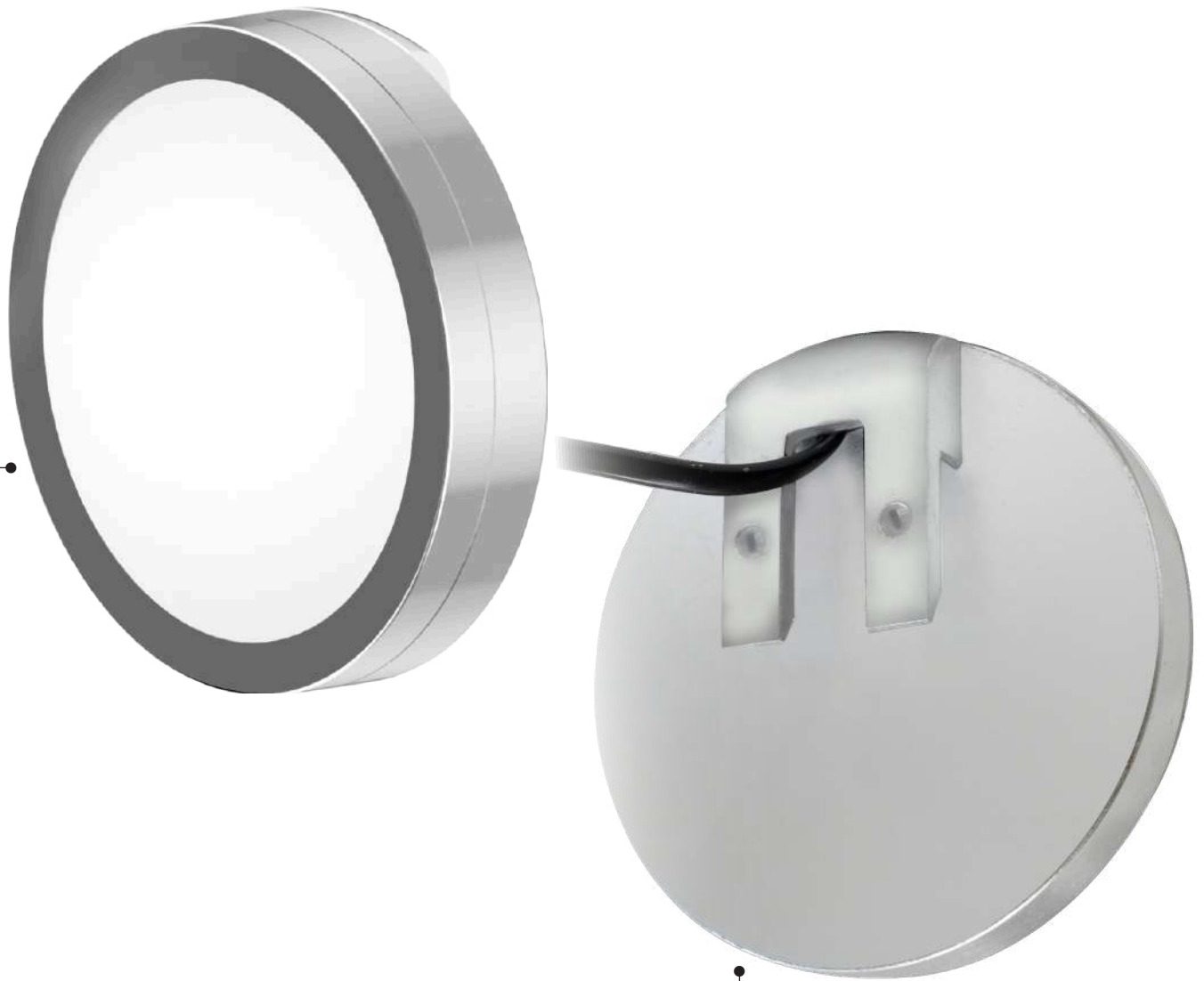

Montage

Aqua-Badleuchten sind einfach zu installieren. Die aufsteckbaren Spiegelleuchten sind ideal geeignet, um Spiegel lichttechnisch zu ergänzen und zu optimieren.

08

LED-BAD-
LEUCHTEN
AQUA
72-85

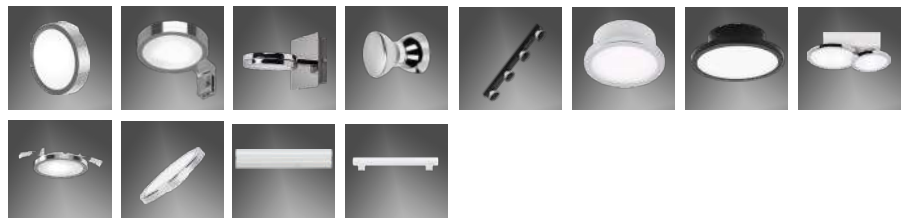

LED wechselbar – DONNA Spiegelklemmleuchten



- Aufsteckbare Spiegelleuchten für Spiegel bis 8mm Dicke.
- Seitlich oder von oben zu montieren.
- Blendungsarmes Licht durch LED-Mini-Panels und Diffusoren aus PMMA.
- Make-up-Licht-Funktion (Lichtfarbe umschaltbar).
- Ausführungen in Chrom oder Blattsilber-Dekor.
- Fixierung durch Kunststoff-Schlitzschrauben.
- Wechselbares LED-Leuchtmittel mit Sockel GX53.
- Zuleitung inklusive Anschlussbox.
- AC 220-240V (Direktanschluss ohne separaten Treiber).

Art.-Nr.	Farbe	Watt (W)	Lumen	Lebensdauer (h)	Lichtfarbe K (CRI)	Ø x H (mm)	Inklusive Leuchtmittel	Abb.
LM85630	Chrom	6	500	25.000	2700/4000 (Ra80)	Ø112 x 35	LM85480	1
LM85631	Blattsilberdekor	6	500	25.000	2700/4000 (Ra80)	Ø112 x 35	LM85481	2
LM85646	Chrom	6	500	25.000	2700/4000 (Ra80)	112 x 112 x 35	LM85482	3
LM85647	Blattsilberdekor	6	500	25.000	2700/4000 (Ra80)	112 x 112 x 35	LM85483	4

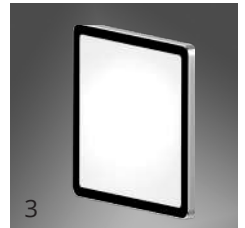
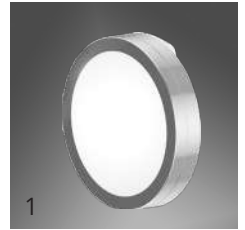

LED wechselbar – ON TOP Spiegelklemmleuchten

- Von oben aufsteckbare Spiegelleuchten für Spiegel bis 8mm Dicke.
- Blendungsarmes Licht durch LED-Mini-Panels und Diffusoren aus PMMA.
- Make-up-Licht-Funktion (Lichtfarbe umschaltbar).
- Ausführungen in Chrom oder Blattsilber-Dekor.
- Fixierung durch Kunststoff-Schlitzschrauben.
- Wechselbares LED-Leuchtmittel mit Sockel GX53.
- Zuleitung inklusive Anschlussbox.
- AC 220-240V (Direktanschluss ohne separaten Treiber).



Art.-Nr.	Farbe	Watt (W)	Lumen	Lebensdauer (h)	Lichtfarbe K (CRI)	L x B x H (mm)	Inklusive Leuchtmittel	Abb.
LM85632	Chrom	6	500	25.000	2700/4000 (Ra80)	151 x 112 x 52	LM85480	1
LM85633	Blattsilberdekor	6	500	25.000	2700/4000 (Ra80)	151 x 112 x 52	LM85481	2



LED wechselbar – ONNA Wandleuchten

- Wandleuchten zur Raum- oder Spiegelbeleuchtung.
- Blendungsarmes Licht durch LED-Mini-Panels und Diffusoren aus PMMA.
- Make-up-Licht-Funktion (Lichtfarbe umschaltbar).
- Ausführungen in Chrom .
- Wechselbares LED-Leuchtmittel mit Sockel GX53.
- Anschlussklemme im Gehäuse mit Kabeleinführung.
- AC 220-240V (Direktanschluss ohne separaten Treiber).

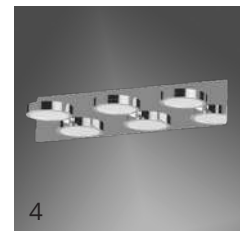
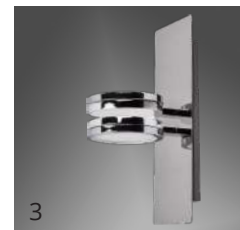

Art.-Nr.	Farbe	Watt (W)	Lumen	Lebensdauer (h)	Lichtfarbe K (CRI)	L x B x H (mm)	Inklusive Leuchtmittel	Abb.
LM85636	Chrom	6	500	25.000	2700/4000 (Ra80)	110 x 110 x 160	LM85480	1
Neu LM85673	Matt-Schwarz	6	500	25.000	2700/4000 (Ra80)	110 x 110 x 160	LM85491	2
LM85637	Chrom	2 x 6	2 x 500	25.000	2700/4000 (Ra80)	310 x 112 x 161	LM85480	3
LM85638	Chrom	3 x 6	3 x 500	25.000	2700/4000 (Ra80)	110 x 500 x 161	LM85480	4
Neu LM85675	Matt-Schwarz	3 x 6	3 x 500	25.000	2700/4000 (Ra80)	110 x 500 x 161	LM85491	5



LED wechselbar – TORCIA Wandleuchten kurz oder lang

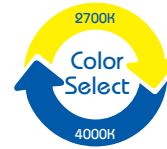

- Wandleuchten zur Raum- oder Spiegelbeleuchtung.
- Ausführungen in Chrom oder Blattsilber-Dekor.
- Blendungsarmes, indirektes Licht durch LED-Kopfspiegellampe.
- Tolle Lichteffekte an der Wand.
- Make-up-Licht-Funktion (Lichtfarbe umschaltbar).
- Wechselbares LED-Leuchtmittel mit Sockel GU10.
- Anschlussklemme im Gehäuse.
- AC 220-240V.

Art.-Nr.	Farbe	Watt (W)	Lumen	Lebensdauer (h)	Lichtfarbe K (CRI)	Ø x H (mm) L x B x H (mm)	Inklusive Leuchtmittel	Abb.
LM85640	Chrom	4,9	400	25.000	2700/4000 (Ra80)	Ø 70 x 94	LM85488	1
LM85641	Blattsilberdekor	5	400	25.000	2700/4000 (Ra80)	70x94	LM85489	2
LM85642	Chrom	5	400	25.000	2700/4000 (Ra80)	142 x 70 x 120	LM85488	3
LM85643	Blattsilberdekor	5	400	25.000	2700/4000 (Ra80)	142 x 70 x 120	LM85489	4

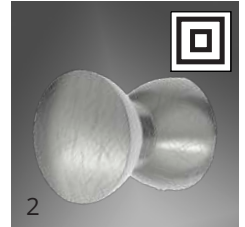

LED wechselbar – HOLLYWOOD Spiegelleuchten

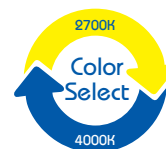

- Wandleuchten zur Spiegel- und Raumbelichtung.
- Blendungsarmes, indirektes Licht durch LED-Kopfspiegellampe.
- Make-up-Licht-Funktion (Lichtfarbe umschaltbar).
- Tolle Lichteffekte an der Wand.
- Ausführungen in Chrom, 4- oder 5-flammig.
- Wechselbares LED-Leuchtmittel mit Sockel GU10.
- Anschlussklemme im Gehäuse.
- AC 220-240V.

Art.-Nr.	Farbe	Watt (W)	Lumen	Lebensdauer (h)	Lichtfarbe K (CRI)	L x B x H (mm)	Inklusive Leuchtmittel	Abb.
LM85644	Chrom	4 x 4,9	1600	25.000	2700/4000 (Ra80)	550 x 73 x 70	LM85488	1
LM85678	Mattschwarz	4 x 4,9	1600	25.000	2700/4000 (Ra80)	550 x 73 x 70	LM85490	2
LM85645	Chrom	5 x 5	2000	25.000	2700/4000 (Ra80)	705 x 73 x 70	LM85488	3

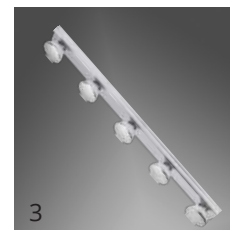
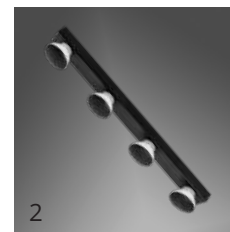

LED wechselbar – UNO Deckenleuchten **Neu**

- Deckenleuchten zur Raumbeleuchtung.
- Blendungsarmes Licht durch LED-Mini-Panels und Diffusoren aus PMMA.
- Make-up-Licht-Funktion (Lichtfarbe umschaltbar).
- Ausführungen in Chrom/Weiß oder Blattsilber-Dekor/Weiß.
- Wechselbares LED-Leuchtmittel mit Sockel GX53.
- Anschlussklemme im Gehäuse mit Kabeleinführung.
- AC 220-240V.



Art.-Nr.	Farbe	Watt (W)	Lumen	Lebensdauer (h)	Lichtfarbe K (CRI)	Ø x H (mm) L x B x H (mm)	Inklusive Leuchtmittel	Abb.
LM85626	Chrom RUND	6	500	25.000	2700/4000 (Ra80)	Ø112 x 47	LM85480	1
LM85627	Blattsilberdekor RUND	6	500	25.000	2700/4000 (Ra80)	Ø112 x 47	LM85481	2
LM85628	Chrom ECKIG	6	500	25.000	2700/4000 (Ra80)	112 x 112 x 47	LM85482	3
LM85629	Blattsilberdekor ECKIG	6	500	25.000	2700/4000 (Ra80)	112 x 112 x 47	LM85483	4



LED wechselbar – DISK Deckenleuchten

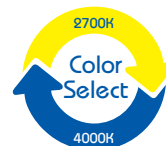

- Decken- und Wandleuchten zur Raumbeleuchtung.
- Blendungsarmes Licht durch LED-Mini-Panels und Diffusoren aus PMMA.
- Make-up-Licht-Funktion (Lichtfarbe umschaltbar).
- Ausführungen in Chrom/Weiß oder Blattsilber-Dekor/Weiß.
- Wechselbares LED-Leuchtmittel mit Sockel GX53.
- Anschlussklemme im Gehäuse mit Kabeleinführung.
- AC 220-240V.

Art.-Nr.	Farbe	Watt (W)	Lumen	Lebensdauer (h)	Lichtfarbe K (CRI)	Ø x H (mm)	Inklusive Leuchtmittel	Abb.
LM85650	Chrom	8	650	25.000	2700/4000 (Ra80)	Ø147 x 47	LM85484	1
LM85651	Blattsilberdekor	8	650	25.000	2700/4000 (Ra80)	Ø147 x 47	LM85485	2
LM85656	Mattschwarz	8	650	25.000	2700/4000 (Ra80)	Ø147 x 47	LM85492	3
LM85652	Chrom	24	2000	25.000	2700/4000 (Ra80)	Ø302 x 61	LM85486	4
LM85653	Blattsilberdekor	24	2000	25.000	2700/4000 (Ra80)	Ø302 x 61	LM85487	5
LM85657	Mattschwarz	24	2000	25.000	2700/4000 (Ra80)	Ø302 x 61	LM85493	6



LED wechselbar – DISK 2/DISK 4 Deckenleuchten

- Decken- und Wandleuchten zur Raumbeleuchtung.
- Überlappende LED-Diffusoren, 2- oder 4-flammig.
- Blendungsarmes Licht durch LED-Mini-Panels und Diffusoren aus PMMA.
- Make-up-Licht-Funktion (Lichtfarbe umschaltbar).
- Ausführung in Chrom/Weiß.
- Wechselbares LED-Leuchtmittel mit Sockel GU10.
- Anschlussklemme im Gehäuse mit Kabeldurchführung.
- AC 220-240V.



Art.-Nr.	Farbe	Watt (W)	Lumen	Lebensdauer (h)	Lichtfarbe K (CRI)	L x B x H (mm)	Inklusive Leuchtmittel	Abb.
LM85654	Chrom	1 x 7 / 1 x 9	1200	25.000	2700/4000 (Ra80)	230 x 145 x 80	LM85405/ LM85407	1
LM85658	Matt-schwarz	1 x 7 / 1 x 9	1200	25.000	2700/4000 (Ra80)	230 x 145 x 80	LM85494/ LM85495	2
LM85655	Chrom	2 x 7 / 2 x 9	2400	2700/4000 (Ra80)	440 x 145 x 80	LM85405/ LM85407	3	
LM85659	Matt-schwarz	2 x 7 / 2 x 9	2400	25.000	2700/4000 (Ra80)	440 x 145 x 80	LM85494/ LM85495	4



LED wechselbar – PLANO Deckeneinbauleuchten

- Flache Deckeneinbauleuchten mit 20mm Aufbauhöhe bei 40mm Einbautiefe.
- Ausführung in Chrom oder Blattsilber-Dekor.
- Blendungsarmes Licht durch LED-Mini-Panels und Diffusoren aus PMMA.
- Make-up-Licht-Funktion (Lichtfarbe umschaltbar).
- Snap-in-Montage für 90mm Bohrlochdurchmesser.
- Wechselbares LED-Leuchtmittel mit Sockel GX53.
- Zuleitung inklusive Anschlussbox.
- AC 220-240V.



Art.-Nr.	Farbe	Watt (W)	Lumen	Lebensdauer (h)	Lichtfarbe K (CRI)	Ø x H (mm)	Inklusive Leuchtmittel	Abb.
LM85664	Chrom	6	500	25.000	2700/4000 (Ra80)	Ø112 x 40	LM85480	1
LM85665	Blattsilberdekor	6	500	25.000	2700/4000 (Ra80)	Ø112 x 40	LM85481	2
LM85669	Mattschwarz	8	650	25.000	2700/4000 (Ra80)	Ø147 x 40	LM85492	3
LM85666	Chrom	8	650	25.000	2700/4000 (Ra80)	Ø147 x 40	LM85484	4
LM85667	Blattsilberdekor	8	650	25.000	2700/4000 (Ra80)	Ø147 x 40	LM85485	5
LM85660	Chrom	3 x 6	3 x 500	25.000	2700/4000 (Ra80)	Ø112 x 40	LM85480	6
LM85661	Blattsilberdekor	3 x 6	3 x 500	25.000	2700/4000 (Ra80)	Ø112 x 40	LM85481	7





Ersatzleuchtmittel AQUA-Serie LED-MINI PANELS mit GX53 Sockel / Color Select

- Leuchtmittel für LIGHTME AQUA Badleuchten mit GX53-Sockel.
- Make-up-Licht-Funktion (Lichtfarbe per Lichtschalter einstellbar).
- Blendungsarmes Licht durch LED-Mini-Panels und Diffusoren aus PMMA.
- Dekor Chrom oder Blattsilber.
- AC 220-240V.

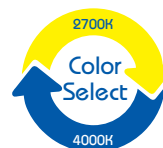

Art.-Nr.	Farbe	Watt (W)	Lumen	Lebensdauer (h)	Abstrahlwinkel (°)	Lichtfarbe K (CRI)	Ø x H (mm) L x B x H (mm)	Energieeffizienz	Abb.
LM85480	Chrom	6	500	25.000	110	2700/4000 (Ra80)	Ø112 x 20		1
LM85481	Blattsilberdekor	6	500	25.000	110	2700/4000 (Ra80)	Ø112 x 20		2
LM85482	Chrom	6	500	25.000	110	2700/4000 (Ra80)	112x112x20		3
LM85483	Blattsilberdekor	6	500	25.000	110	2700/4000 (Ra80)	112x112x20		4
LM85484	Chrom	8	650	25.000	110	2700/4000 (Ra80)	Ø147 x 20		5
LM85485	Blattsilberdekor	8	650	25.000	110	2700/4000 (Ra80)	Ø147 x 20		6
LM85486	Chrom	24	2000	25.000	110	2700/4000 (Ra80)	Ø302 x 36		7
LM85487	Blattsilberdekor	24	2000	25.000	110	2700/4000 (Ra80)	Ø302 x 36		8

Art.-Nr.	Farbe	Watt (W)	Lumen	Lebensdauer (h)	Abstrahlwinkel (°)	Lichtfarbe K (CRI)	L x B x H (mm)	Energieeffizienz	Abb.
LM85491	Mattschwarz	6	500	25.000	110	2700/4000 (Ra80)	Ø112 x 20		9
LM85492	Mattschwarz	8	650	25.000	110	2700/4000 (Ra80)	Ø147 x 20		10
LM85493	Mattschwarz	24	2000	25.000	110	2700/4000 (Ra80)	Ø302 x 36		11

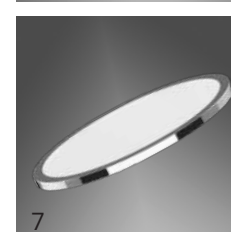

Ersatzleuchtmittel AQUA-Serie LED-MINI PANELS mit GU10 Sockel / Color Select



- Leuchtmittel für LIGHTME AQUA Badleuchten mit GU10-Sockel.
- Make-up-Licht-Funktion (Lichtfarbe per Lichtschalter einstellbar).
- Bauform Abb. 1 und 2: LED-Diffusor/Mini-Panel.
- Bauform Abb. 3 und 4: LED-Kopfspiegelreflektor mit 10mm kurzem Hals.
- Dekor Chrom oder Blattsilber.
- AC 220-240V.

Art.-Nr.	Farbe	Watt (W)	Lumen gesamt	Lumen in 120°	Lebensdauer (h)	Abstrahlwinkel (°)	Lichtfarbe K (CRI)	Ø x H (mm)	Energieeffizienz	Abb.
LM85405	Chrom	7	500	400	25.000	110	2700/4000 (Ra80)	110/53		1
LM85407	Chrom	9	700	600	25.000	110	2700/4000 (Ra80)	145/53		2
LM85409	Chrom	9	700	600	25.000	110	2700/4000 (Ra80)	145/53		3
LM85488	Chrom	4,9	400	-	25.000	110	2700/4000 (Ra80)	70/61		4
LM85489	Blattsilberdekor	4,9	400	-	25.000	110	2700/4000 (Ra80)	70/61		5



GU10 mit kurzem Hals

Art.-Nr.	Farbe	Watt (W)	Lumen gesamt	Lumen in 120°	Lebensdauer (h)	Abstrahlwinkel (°)	Lichtfarbe K (CRI)	Ø x H (mm)	Energieeffizienz	Abb.
LM85494	Mattschwarz	7	500	400	25.000	110	2700/4000 (Ra80)	110/53		6
LM85495	Mattschwarz	9	700	600	25.000	110	2700/4000 (Ra80)	145/53		7
LM85490	Mattschwarz	4,9	400	-	25.000	110	2700/4000 (Ra80)	70/61		8



GU10 mit kurzem Hals



LED wechselbar – LED-S14s Color Select im Komplett-Set Neu

- Color Select: Lichtfarbe mit Hauptschalter umschaltbar 2700K/4000K.
- 1-zu-1 Ersatz für herkömmliche S14s-Linienlampen.
- Inklusive Leuchtmittel (MT70151 - LM85383/MT70152 - LM85384) siehe Seite 87.
- Robuste Kunststoff-LED-Lampe mit Gehäuseschalter.
- Hohe Lichtausbeute, bis zu 19% höherer Lichtstrom als das Glühlampen-Original.
- Zur direkten und indirekten Beleuchtung ideal geeignet.
- AC 220-240V.

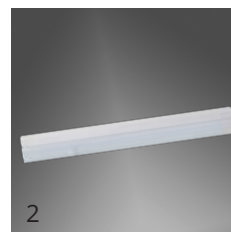

LED S14s Color Select

Art.-Nr.	Watt Ersatz	Watt	Lumen (lm)	Lebensdauer (h)	Sockel	Ausleuchtung	Lichtfarbe K (CRI)	Ø / H (mm)	EEK	Abb.
MT70151	40	4	470	20.000	S14s	300°	2700/4000 (Ra80)	300x34x62		1
MT70152	54	6	700	20.000	S14s	300°	2700/4000 (Ra80)	500x34x62		2



Durch Color Select immer das optimale Licht im Bad und WC.

LED wechselbar – LED-S14s im Komplett-Set

- Mitgeliefertes LIGHTME LED-Leuchtmittel wechselbar.
- Bewährt in Bad, WC, Küche und Wohnzimmer.
- Ideal als Spiegelbeleuchtung, Regalleuchte, indirekte Leuchte usw.
- Material: Kunststoff.
- AC 220-240V.

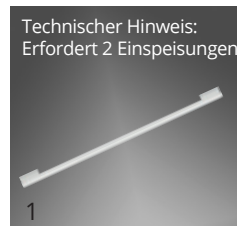

Art.-Nr.	Farbe	Inklusive S14s Leuchtmittel	Gewicht (g)	L x B x H (mm)	Abb.
MT70129	Weiß	S14s LM85129/16W/2700K/1000lm	232	1000 x 36 x 58,5	1

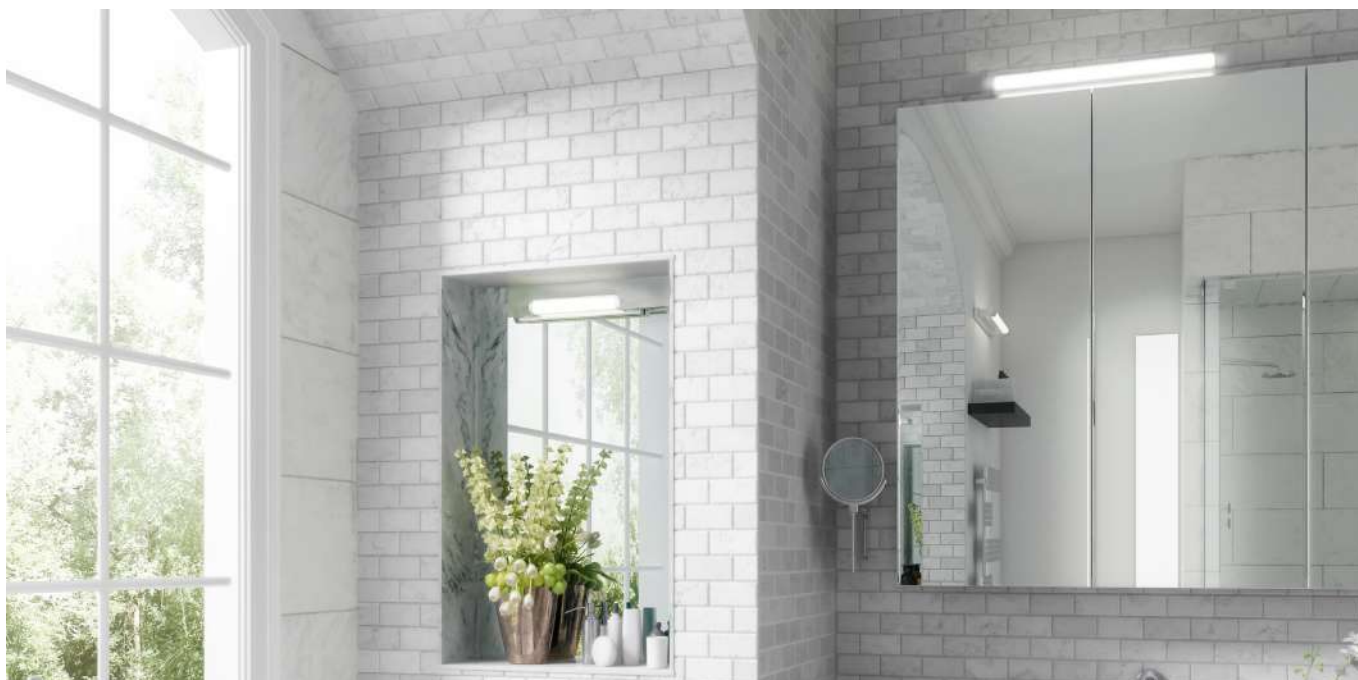
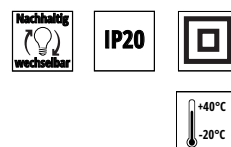

Ersatzleuchtmittel LED-S14s Linienlampen Color Select

- 1-zu-1 Ersatz für herkömmliche S14s-Linienlampen.
- Robuste, bruchsichere Kunststoff-LED-Lampe.
- Hohe Lichtausbeute, bis zu 19% höherer Lichtstrom als das Glühlampen-Original.
- Color Select: Lichtfarbe mit Hauptschalter umschaltbar 2700K/4000K.
- Zur indirekten Beleuchtung ideal geeignet.
- Komplettsset mit passender Leuchte siehe Seite 86.
- AC 220-240V.

LED S14s Color Select

Art.-Nr.	Watt Ersatz	Watt	Lumen (lm)	Lebens- dauer (h)	Sockel	Ausleuch- tung	Licht- farbe K (CRI)	Ø / H (mm)	EEK	Abb.
LM85383	40	4	470	20.000	S14s	300°	2700/4000 (Ra80)	47/300		1
LM85384	54	6	700	20.000	S14s	300°	2700/4000 (Ra80)	47/500		2
LM85385	85	10	1250	20.000	S14s	300°	2700/4000 (Ra80)	47/1000		3



1



2

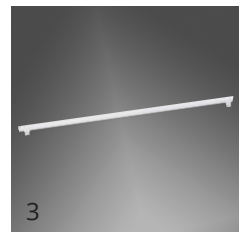

3



PINOLIGHT LICHTBANDLEUCHTEN

Kombinierbare Leuchten mit integrierten LEDs

**Clevere Leuchten für kleine und große Projekte.
Blendfreie Unterbauleuchten und Lichtbänder für Möbel und Oberschränke.**

Die PINOLIGHT CCT Unterbauleuchten eignen sich für die direkte und indirekte Beleuchtung sowie für schmale, enge und schlecht zugängliche Einbausituationen. Durch das schmale Profil (Breite 2,2 cm x Höhe 3 cm) und die verschiebbaren Montageclips aus Metall lassen sich die Leuchten fast überall installieren.

Jede Leuchte kann mittels Kippschalter einzeln zu- oder abgeschaltet werden. Zugleich wird am Lichtschalter jeder Leuchte die Lichtfarbe entweder Warmweiß (3000K) oder Neutralweiß (4000K) eingestellt. Warmweißes Licht zum gemütlichen Wohnen, neutralweißes Licht für Tätigkeiten, zum Beispiel in der Küche oder im Homeoffice.

Jede PINOLIGHT Leuchte hat eine integrierte Steckverbindung. Mehrere PINOLIGHTS können bis zu 20 Meter Gesamtlänge verbunden werden.

Küchen-Unterschrankbeleuchtung

In der Küche oder anderen Arbeitsplätzen leuchtet PINOLIGHT die Flächen gleichmäßig aus.

Indirekte Beleuchtung

PINOLIGHT eignet sich gut für effektvolle Möbel-, Raum- und Voutenbeleuchtungen.

Atmosphärische Beleuchtung

Möbelverblendungen und Wandpaneele werden mit PINOLIGHT in Szene gesetzt.

Indirekte Spiegelbeleuchtung

In Umkleiden oder begehbaren Kleiderschränken sorgt PINOLIGHT für gutes Aussehen.

Integrierte Regalbeleuchtung

Wandnischen, Regale und deren Inhalte wertet PINOLIGHT auf.



»Sie entscheiden,
was die Leuchte können soll«



Color Select

Jede Leuchte mit warmweiß (3000K) oder neutralweiß (4000K) einstellbarer Farbtemperatur. Verwendung des gleichen Leuchtenmodells in unterschiedlichen Anwendungen (z.B. Wohnraum, Flur, Bad).



Anschlussfertig an 230V inkl.
Anschlusskabel (1,8 m)
Stecker und Montagematerial.





**Clevere Leuchten für kleine und große Projekte.
Blendfreie Unterbauleuchten und Lichtbänder für Möbel und Oberschränke.**

Bis 20 Meter kombinierbar

Jede PINOLIGHT Leuchte hat eine integrierte Steckverbindung.
Mehrere PINOLIGHTS können bis zu 20 Meter Gesamtlänge verbunden werden.



150 mm Verbindungskabel
(MT77229)



Durchgängige
Ausleuchtung ohne Schatten



PINOLIGHT mit
Steckverbindung



Schalter für
AN/AUS und
Lichtfarbe
Klemmen frei
verschiebbar

LED integriert – PINOLIGHT

- Lichtstarke Unterbauleuchten mit integrierten LED.
- Color Select, zwei Lichtfarben 3000K und 4000K.
- Bis zu 20 Meter Länge kombinierbar.
- Keine Abschattung durch transparente Übergänge.
- Inklusive EIN-/AUS-Schalter.
- Anschlussfertig an 230V inkl. Anschlusskabel (1,8 m), Stecker und Montagematerial.



Art.-Nr.	Farbe	Watt (W)	Lu- men*	Lebens- dauer (h)	Abstrahl- winkel (°)	Licht- farbe K (CRI)	Ge- wicht (g)	Länge x Breite x Höhe (mm)	Abb.
MT77222	Weiß	4	400	25.000	140°	3000/4000 (Ra80)	169	313 x 30 x 22	1
MT77223	Weiß	7,5	800	25.000	140°	3000/4000 (Ra80)	197	573 x 30 x 22	1
MT77224	Weiß	9,5	1000	25.000	140°	3000/4000 (Ra80)	230	873 x 30 x 22	1
MT77225	Weiß	13	1400	25.000	140°	3000/4000 (Ra80)	278	1173 x 30 x 22	1
MT77229	150 mm Verbindungskabel für PINOLIGHT separat erhältlich								2

*Lumen umgebendes Produkt

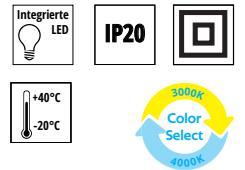

Indirekte Beleuchtung mit dem PINOLIGHT LED-System

Die PINOLIGHT Unterbauleuchten eignen sich sehr gut für die indirekte Beleuchtung sowie für enge und schlecht zugängliche Einbausituationen, beispielsweise für Nischen an Dachschrägen. Durch das schmale Profil (Breite 2,2 cm x Höhe 3 cm) und die praktischen Montageclips können die Leuchten fast überall installiert werden. Die Leuchten haben Längen von 31,3 cm bis 117,3 cm und werden mit einer integrierten Steckverbindung zusammengefügt (bis zu 20 Meter Gesamtlänge). Durch den transparenten Kunststoff treten an den Übergängen nahezu keine Abschattungen auf. Für Ecken oder zur Überleitung an Sparren verwendet man das 150 mm lange Verbindungskabel (Zubehör). Jede Leuchte kann mittels Kippschalter einzeln zu- oder abgeschaltet werden.



LED integriert – UNTA FLEX CCT **Neu**

- Vielseitig verwendbare Möbel-Unterbauleuchte.
- Schwenkbarer LED-Leiste zur optimalen Ausleuchtung der Arbeitsfläche.
- Diffusor für blendarmes, homogenes Licht.
- Drei Lichtfarben (warmweiß/neutralweiß/tageslichtweiß) mit Schiebeschalter einstellbar.
- Gehäuse-Kippschalter zum Ein- und Ausschalten und zum Dimmen (3-Step Dim).
- Lange Lebensdauer von bis zu 25.000 Stunden.
- Robustes Kunststoffgehäuse in weiß oder schwarz.
- Je zwei Montageschlitze an der Rück- und Oberseite für die Wand- und Deckenmontage.
- Bis zu 10 Leuchten kombinierbar.
- Inkl. 180 cm Anschlusskabel und 15 cm Verbindungskabel.
- AC 220-240V

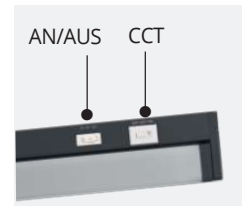
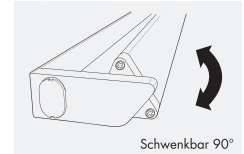
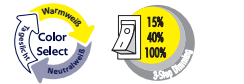
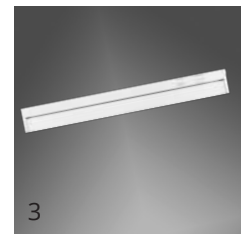

Art.-Nr.	Farbe	Watt (W)	Lumen umgebendes Produkt	Lebensdauer (h)	Abstrahlwinkel (°)	Lichtfarbe K (CRI)	Gewicht (g)	Länge x Breite x Höhe (mm)	Abb.
MT70133	Weiß	8/3,2/1,2	700	25.000	110°	3000/4000/6500 (Ra80)	238	557 x 61 x 24	3
MT70134	Schwarz	8/3,2/1,2	700	25.000	110°	3000/4000/6500 (Ra80)	238	557 x 61 x 24	4

Inklusive 180 cm Anschlusskabel/ Inklusive ca. 15 cm Verbindungskabel



LED integriert – UNTA

- Möbel-Unterbauleuchte mit integrierten LEDs.
- PIR-Sensor für berührungsloses Schalten (Aktivierung EIN nur über Gestensteuerung).
- Extra Hauptschalter an der Rückseite.
- Bis zu 10 Leuchten kombinierbar.
- Inkl. 180 cm Anschlusskabel und 30 cm Verbindungskabel.
- AC 220-240V.

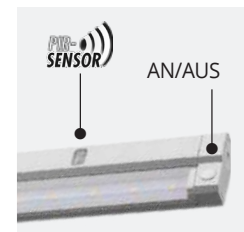

Art.-Nr.	Farbe	Watt (W)	Lumen umgebendes Produkt	Lebensdauer (h)	Abstrahlwinkel (°)	Lichtfarbe K (CRI)	Gewicht (g)	Länge x Breite x Höhe (mm)	Abb.
MT70130	Weiß	5,7	440	30.000	110°	3000 (Ra80)	340	385 x 45 x 17	1
MT70131	Silber	5,7	440	30.000	110°	3000 (Ra80)	340	385 x 45 x 17	o.Abb.
MT70132	Silber	5,7	440	30.000	110°	3000+RGBW (Ra80)	340	385 x 45 x 17	2

Inklusive 180 cm Anschlusskabel/ Inklusive ca. 30 cm Verbindungskabel



LED integriert mit PIR-Sensor – UNTA SLIM 90 Neu

- Möbel-Unterbauleuchte mit integrierten LEDs.
- Superflach nur 7,6 mm Aufbauhöhe.
- Abstrahlwinkel 120°.
- Integrierter PIR-Sensor für berührungsloses Schalten und Dimmen (Aktivierung EIN nur über Gestensteuerung).
- Inkl. 165 cm Anschlusskabel und 220-240V Netzteil DC-24V.

Art.-Nr.	Farbe	Watt (W)	Lumen umgebendes Produkt	Lebensdauer (h)	Lichtfarbe K (CRI)	Gewicht (g)	Länge x Breite x Höhe (mm)	Abb.
MT70147	Weiß	6,5	250	25.000	L70B50	3000 (Ra90)	220 x 110 x 7,6	1
Inklusive 165 cm Anschlsskabel								

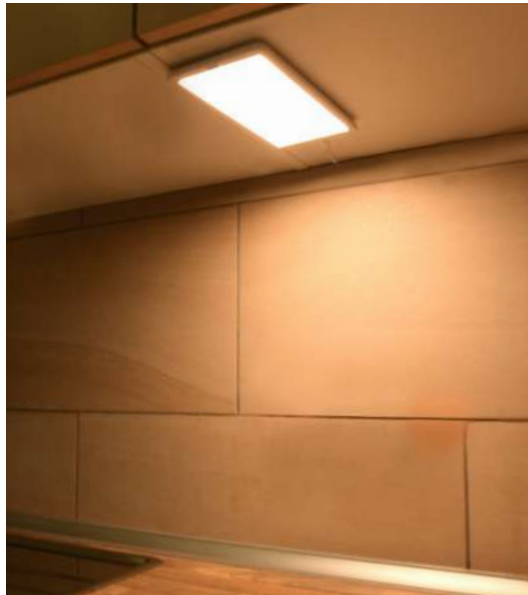
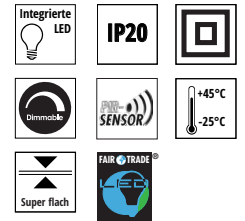

Berührungsloses Schalten & Dimmen mit Memory-Funktion

LED integriert, Unterbauleuchte – UNTA ACRYL

- Möbel-Unterbauleuchte aus transparentem Kunststoff mit integrierten warmweißen LEDs.
- Sehr gute asymmetrische Ausleuchtung von Arbeitsflächen.
- Hauptschalter an der Seite.
- Nur als Einzelleuchte einsetzbar.
- Material: ABS/Polycarbonat.
- Inkl. 180 cm Anschlusskabel mit Eurostecker AC 230V und Montagmaterial.

Art.-Nr.	Farbe	Watt (W)	Lumen umgebendes Produkt	Lebensdauer (h)	Lichtfarbe K (CRI)	Gewicht (g)	Länge x Breite x Höhe (mm)
MT70150	Acryl	10	1000	25.000	3000 (Ra80)	266	350 x 70 x 13

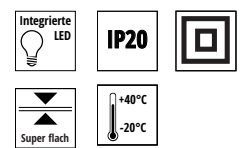

Sehr lichtstark 1000 Lumen

Optimale Flächenausleuchtung durch asymmetrischen Lichtaustritt.



LED integriert – CASA – Akkuleuchte

- Flache und platzsparende Akku-Leuchte mit nur 15 mm Aufbauhöhe.
- Zwei Lichtfarben (warmweiß oder neutralweiß) per Schiebeschalter wählbar.
- Angenehm blendfreies Licht (110lm) mit guter Farbwiedergabe Ra80.
- Berührungsempfindlicher Touchschalter zum AN/AUS-Schalten.
- Integrierter Li-Ion Akku, Leuchtdauer ca. 2 Stunden, Laden per USB-Kabel.
- Material: Kunststoff.
- Lieferumfang: USB-Ladekabel (100 cm), 2 Metallplatten mit Klebeband für integrierten Magnethalter, 2 Schrauben.



Art.-Nr.	Farbe	Watt (W)	Lumen umgebendes Produkt	Lebensdauer (h)	Lichtfarbe K (CRI)	Gewicht (g)	Länge x Breite x Höhe (mm)
MT70124	Weiß	1,5	110	25.000*	3000 (Ra80) / 4000 (Ra80)	152	300 x 60 x 15

*Lebensdauer LED-Modul

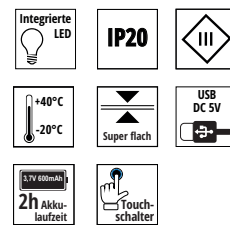

Halterung:
Flexible Anbringung per Klebestreifen oder mittels Magneten



Als Regalleuchte



Als Schrankleuchte



LED integriert – MAGIC – Akkuleuchte

- Vielseitig verwendbare LED-Akkuleuchte
- Sehr helles Licht (neutralweiß), 100-1% dimmbar, Leuchtdauer 4 bis 10 Stunden.
- Berührungsempfindlicher Tastschalter zum AN/AUS-Schalten und Dimmen.
- Ausleuchtungsbereich 360° stufenlos einstellbar durch Magnethalter.
- Montage des Magnethalters auf vielen Untergründen möglich.
- Material: Stahl/Kunststoff.
- Lieferumfang: USB-Ladekabel (100 cm), Halterung für drei Montagearten (inkl. 2 Schrauben, doppelseitiges Klebepad, integrierter Magnet).



Integrierte LED

IP20

III

Dimmbar

Touch-schalter

Leuchtdauer 4-10 Std.

+45°C
-25°C

Art.-Nr.	Farbe	Watt (W)	Lumen umgebendes Produkt	Lebensdauer (h)	Lichtfarbe K (CRI)	Gewicht (g)	Ø x Höhe (mm)
MT70123	Weiß	2,5	200	25.000*	4000 (Ra80)	127	22 x 306

*Lebensdauer LED-Modul

Halterung:
Inkl. magnetische Halterung ermöglicht eine vertikale oder horizontale flexible Positionierung mit 360° Ausrichtung.



Mobiles Licht



360° drehbar

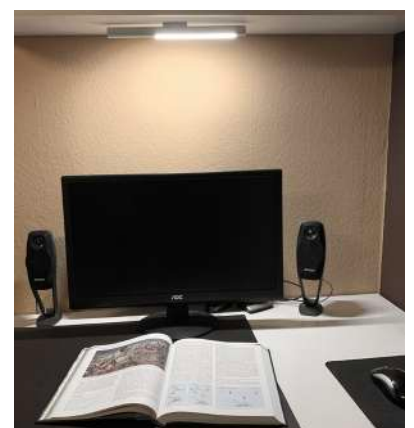

Immer griffbereit





Tischleuchten für innen und außen

TAVOLA sorgt für schöne
Lichteffekte, denn die
Leuchte gibt ihr Licht nach
unten und nach oben ab.

AKKULEUCHTEN

Tischleuchten TAVOLA

10

LED-PREMIUM
TISCHLEUCHTEN
99



LED-
TISCHLEUCHTEN
100



LED-2-IN-1
TISCHLEUCHTEN
101



TISCHLEUCHTEN TAVOLA

LED integriert

LED-Akku Tischleuchten für drinnen und draußen

Kabellos, dimmbar mit wechselbarem Akku

NEU: TAVOLA Solar

Die Sonnenenergie stilvoll nutzen

NEU: PREMIUM-Farben

Marmorweiß, Silbergrau und Gold matt

NEU: USB-C Magnetkabel

Komfortables Aufladen



Unsere schönste Leuchte in 3 neuen Premium-Farben und 6 Standard-Farben

TAVOLA sorgt für schöne Lichteffecte, denn die Leuchte gibt ihr Licht nach unten und nach oben ab. Zum Einschalten tippt man einmal mit dem Finger auf die Oberseite der Leuchte. Zum Dimmen verbleibt der Finger so lange auf der Schaltfläche, bis die gewünschte Helligkeit erreicht ist (10 bis 5 Prozent).

LED integriert – TAVOLA PREMIUM Tischleuchten

- Integrierte LEDs mit 20.000 Stunden Lebensdauer.
- 100-5% dimmbar, mit eingebautem Touchdimmer.
- Ladezeit 5-6 Stunden.
- Leuchtdauer je nach Dimmzustand 6 bis 12 Stunden.
- Warmweißes Licht (2700K).
- Extra starke Li-Ion-Akkus (2x2200mAh).
- Schweres pulverbeschichtetes Metallgehäuse für erhöhte Stabilität (Aluminium-Druckguss).
- Geschützte USB-C Ladebuchse.
- Inkl. 1,5 m magnetisches USB-C Ladekabel und 100-240V-USB-Ladegerät.

Art.-Nr.	Farbe	Watt (W)	Lumen Lichtquelle (lm)	Lumen umgebendes Produkt	Lebensdauer (h)	Dimmbar	Lichtfarbe K (CRI)	Gewicht	Ø x H (mm)	Abb.
MT68056	Marmorweiß	2	350	200	20.000	5-100%	2700 (Ra80)	1040	110 x 380	1
MT68057	Silbergrau	2	350	200	20.000	5-100%	2700 (Ra80)	1040	110 x 380	2
MT68058	Gold matt	2	350	200	20.000	5-100%	2700 (Ra80)	1040	110 x 380	3

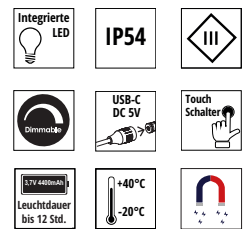

Exklusiv-Design
nur bei IDV erhältlich



LED integriert –TAVOLA Tischleuchten

- Integrierte LEDs mit 20.000 Stunden Lebensdauer.
- 100-5% dimmbar, mit eingebautem Touchdimmer.
- Ladezeit 5-6 Stunden.
- Leuchtdauer je nach Dimmzustand 6 bis 12 Stunden.
- Warmweißes Licht (2700K).
- Extra starke Li-Ion-Akkus (2x2200mAh).
- Schweres pulverbeschichtetes Metallgehäuse für erhöhte Stabilität (Aluminium-Druckguss).
- Geschützte USB-C Ladebuchse.
- Inkl. 1,5 m magnetisches USB-C Ladekabel und 100-240V-USB-Ladegerät.

Art.-Nr.	Farbe	Watt (W)	Lumen Lichtquelle (lm)	Lumen umgebendes Produkt	Lebensdauer (h)	Dimmbar	Lichtfarbe K (CRI)	Gewicht	Ø x H (mm)	Abb.
MT68050	Nachtschwarz	2	350	200	20.000	5-100%	2700 (Ra80)	1040	110 x 380	1
MT68051	Antikweiß	2	350	200	20.000	5-100%	2700 (Ra80)	1040	110 x 380	2
MT68052	Salbeigrün	2	350	200	20.000	5-100%	2700 (Ra80)	1040	110 x 380	3
MT68053	Petrol	2	350	200	20.000	5-100%	2700 (Ra80)	1040	110 x 380	4
MT68054	Pastellrosé	2	350	200	20.000	5-100%	2700 (Ra80)	1040	110 x 380	5
MT68055	Sonnengelb	2	350	200	20.000	5-100%	2700 (Ra80)	1040	110 x 380	6

*Lebensdauer LED-Modul



1 x Touch AN und AUS

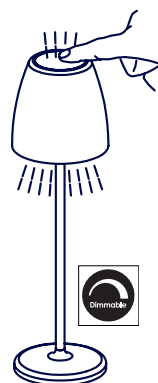

2 x Touch Dimmen (gedrückt halten) 100% - 5%

Integrierte LED

IP54

III

Dimmer

USB-C DC 5V

Touch Schalter

3.7V 440mAh

+40°C
-20°C

Leuchtdauer bis 12 Std.

Flickerfrei



Exklusiv-Design nur bei IDV erhältlich

FAIR TRADE

AUGENFREUNDLICH

LED integriert – TAVOLA 2-in-1 Tischleuchten

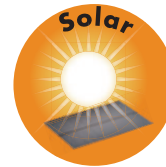

- Akkutischleuchte mit Solarpanel an der Oberseite und Ladebuchse USB-C an der Unterseite des Leuchtenkopfes (2-in-1 ladetechnik).
- Integrierte LEDs mit 20.000 Stunden Lebensdauer.
- 100-5% dimmbar, mit eingebautem Touchdimmer.
- Ladezeit 4-5 Stunden.
- Leuchtdauer je nach Dimmzustand 6 bis 8 Stunden.
- Warmweißes Licht (2700K).
- Extra starke Li-Ion-Akkus (1 x 2200mAh).
- Schweres pulverbeschichtetes Metallgehäuse für erhöhte Stabilität (Aluminium-Druckguss).
- Geschützte USB-C Ladebuchse.
- Inkl. 1,5 m magnetisches USB-C Ladekabel und 100-240V-USB-Ladegerät.

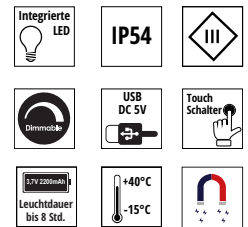

Art.-Nr.	Farbe	Watt (W)	Lumen Lichtquelle (lm)	Lumen umgebendes Produkt	Lebensdauer (h)	Dimmbar	Lichtfarbe K (CRI)	Gewicht	Ø x H (mm)	Abb.
MT68059	Nachtschwarz	1,5	250	150	20.000	5-100%	2700 (Ra80)	1040	110 x 380	1

Unsere schönste Leuchte nutzt jetzt Sonnenenergie

TAVOLA SOLAR ist die ideale Tischleuchte für alle, die sich wirklich maximale Unabhängigkeit vom Stromnetz wünschen. Dazu haben wir die beliebte und formschöne TAVOLA Akkuleuchte als Solarleuchte weiterentwickelt. An der Oberseite des Leuchtenkopfes ist ein Solarpanel integriert. Es lädt den kräftigen Li-Ion-Akku (2200 mAh) auf. 4 bis 5 Stunden Ladezeit in der Sonne, zum Beispiel auf dem Balkon, der Terrasse oder der Fensterbank genügen für bis zu 8 Stunden Leuchtdauer. Wenn die Sonne einmal nicht ausreichend lange lacht, kann die Leuchte mit dem magnetisch ansteckbaren USB-C-Kabel geladen werden. Die weiteren bewährten TAVOLA Merkmale bleiben: formschönes Design, schwere und standfeste Metallausführung, warmweißes dimmbares Licht, 350 Lumen-LED-Technik.

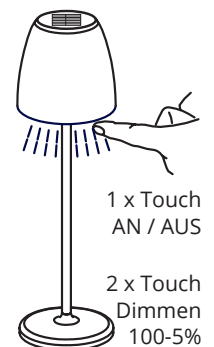
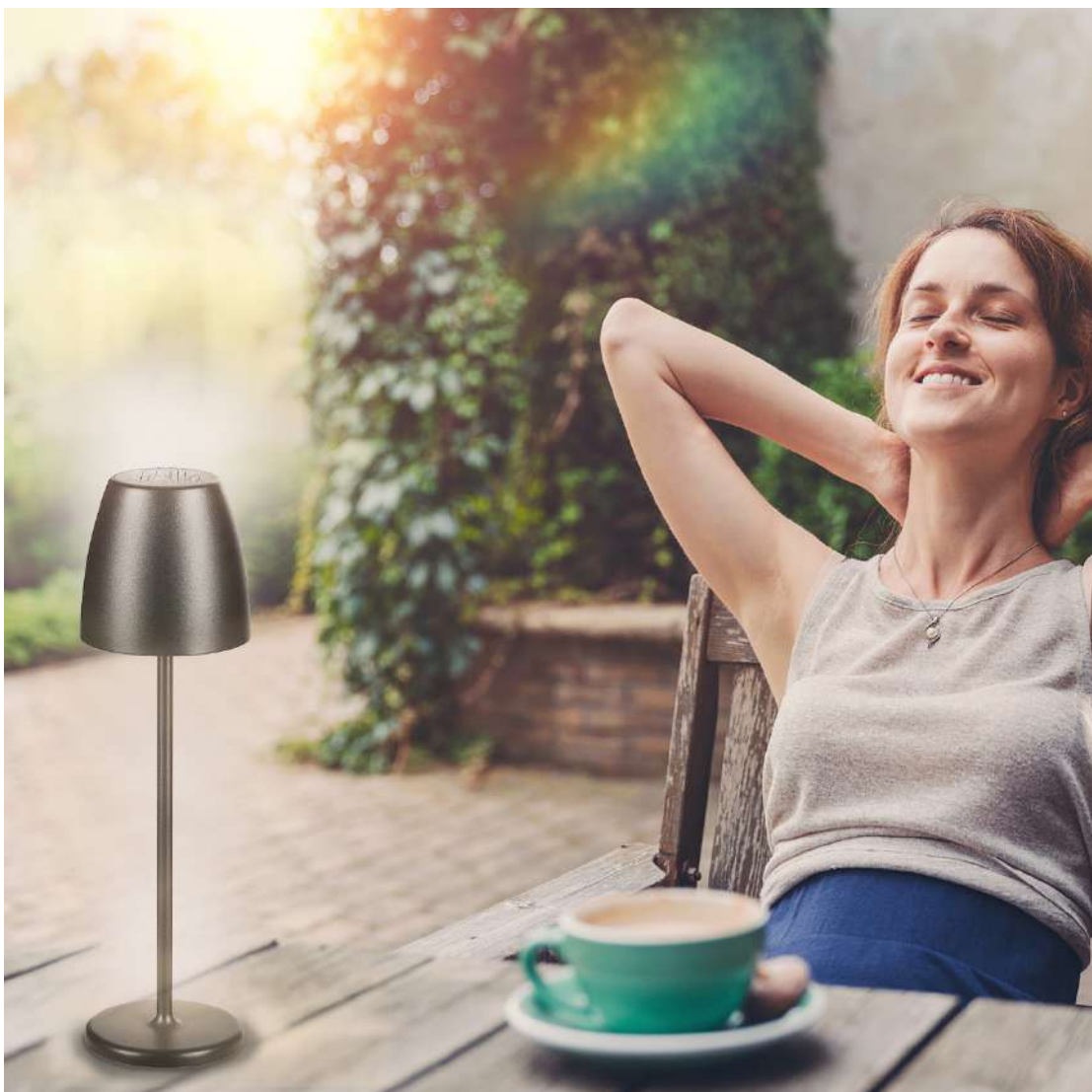

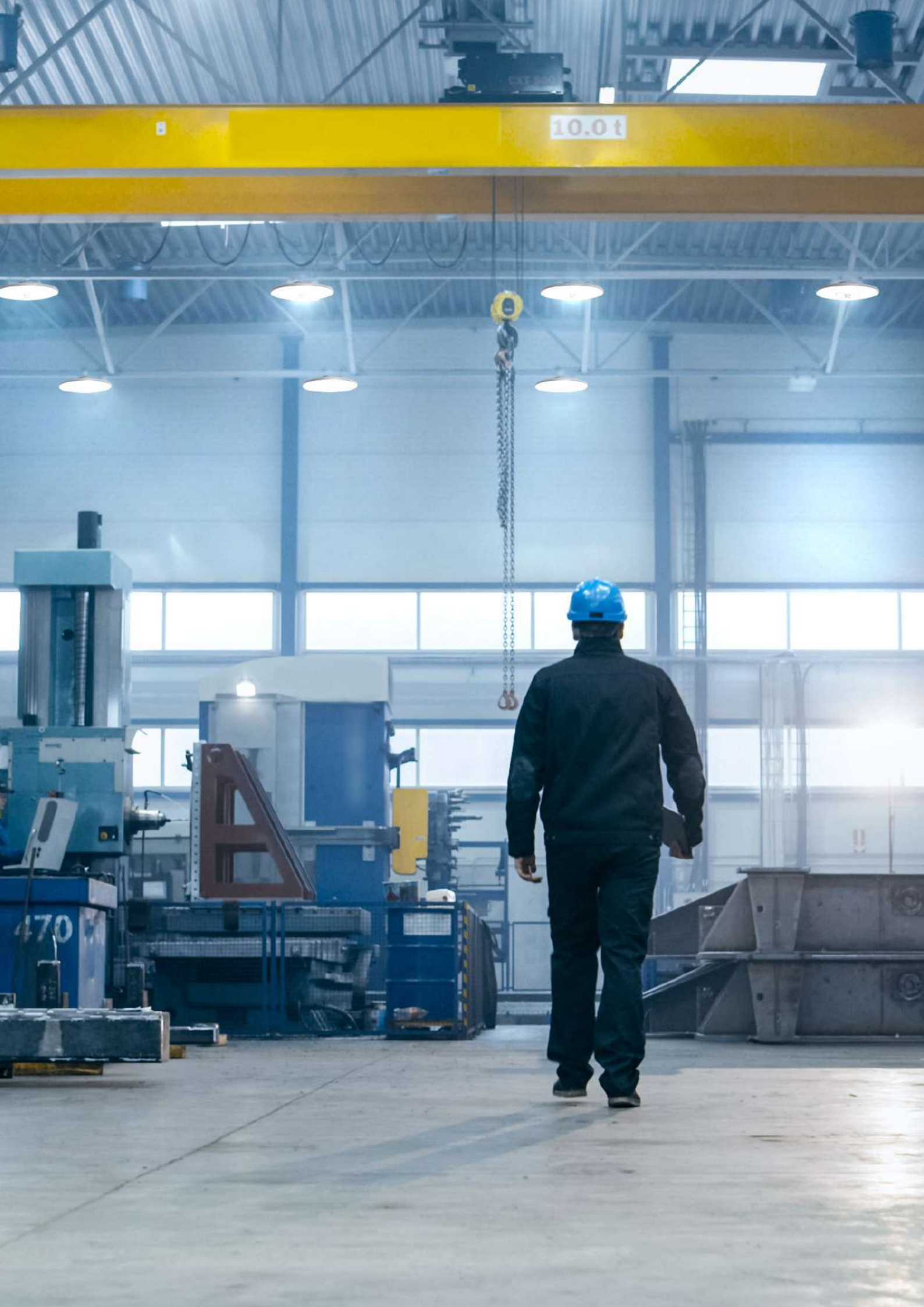





10.0t

470

TECHNISCHES LICHT

Auch mit hohem IP-Schutz

- 11** LED-FEUCHTRAUM-LEUCHTEN
104-113
- 
- 12** LED-HALLENLEUCHTEN
114-117
- 
- 13** LED-FLÄCHEN-STRAHLER
118-123
- 
- 14** LED-ARBEITS-LEUCHTEN
124-127
- 
- 15** LED-TREIBER
128-129
- 

ROHRLEUCHTE IP65 TIBIA

LED integriert



TIBIA - die formschöne IP65-Leuchte

Feuchtraumleuchten gelten nicht unbedingt als Designobjekte. Dem setzt TIBIA eine minimalistische und zugleich funktionale Gestaltung entgegen. TIBIA ist besonders gut geeignet für Einbausituationen mit wenig Platz und Räume mit niedrigen Deckenhöhen.



- Weißes, röhrenförmiges, schlankes Gehäuse (Ø 50mm) aus schlagfestem Polycarbonat (PC).
- Einfache Decken- und Wandmontage durch verschiebbare PC-Clips.
- Deckenabhängung als Zubehörset lieferbar.
- Schnelle Installation durch Easy-Connect-System mit Steckklemmen.
- Integrierte Durchgangsverdrahtung zur schnellen Kombination von Leuchten.
- Einstellbare Farbtemperatur (3000K/4000k/6000K).
- Durch Drehen ausrichtbarer Diffusor mit 120° Lichtaustritt.
- Hohe Effizienz (145-160 lm/W), BEG-förderfähig.
- UV-beständige PC-Gehäuse für den Außenbereich geeignet.



»Sie entscheiden,
was die Leuchte können soll«



Color Select

Jede Leuchte mit warmweiß (2700K) oder neutralweiß (4000K) oder tageslicht (6500K) einstellbarer

Farbtemperatur. Verwendung des gleichen Leuchtenmodells in unterschiedlichen Anwendungen (z.B. Carport, Keller, Garage, Werkstatt).

Integrierte Durchgangsverdrahtung mit doppelten Steckklemmen und Farbwahlschaltung.



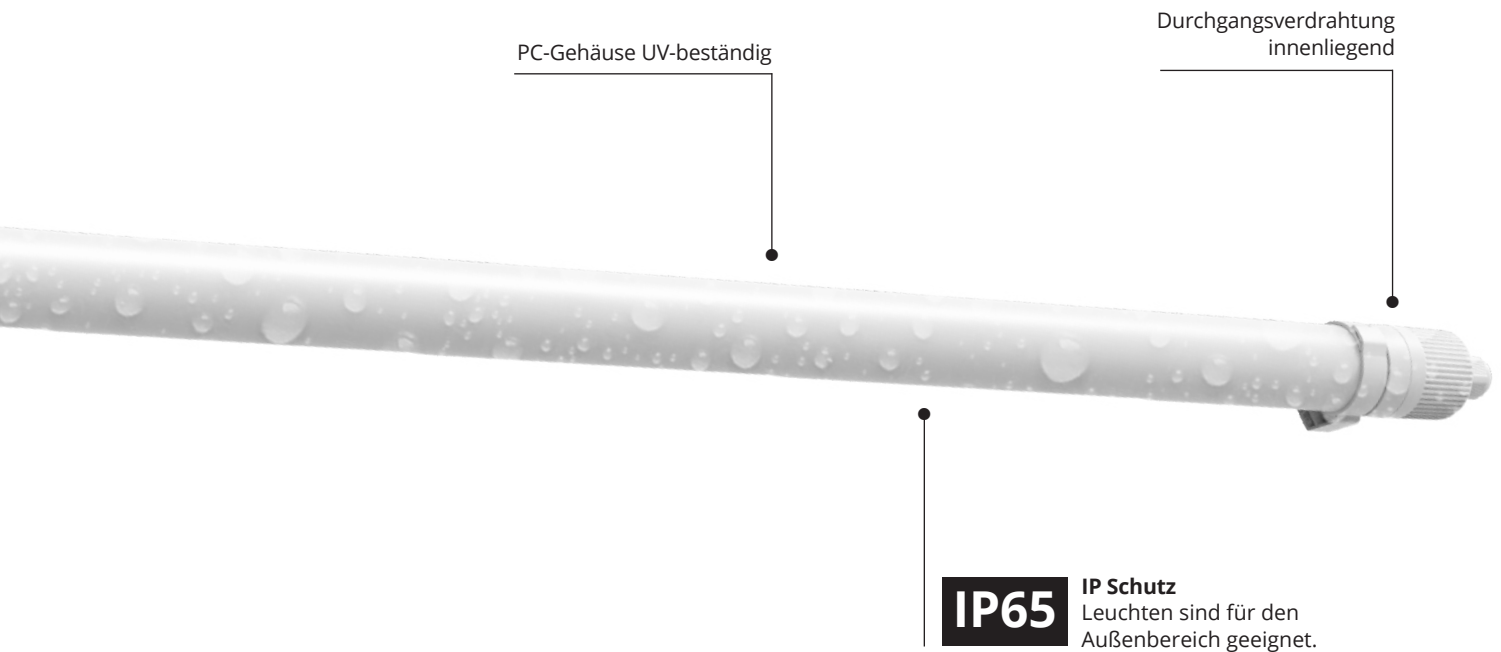

PC-Gehäuse UV-beständig

Durchgangsverdrahtung innenliegend

IP65 IP Schutz
Leuchten sind für den Außenbereich geeignet.

Zubehör Abhängung:
MT77349



Werkzeugfreier Anschluss

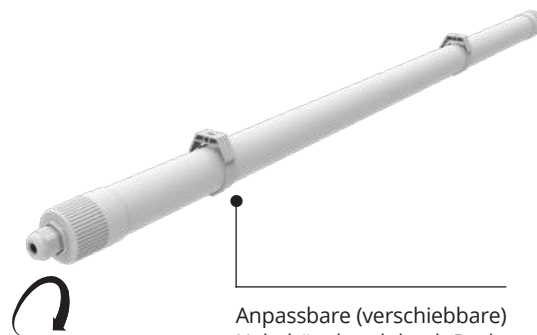

Anpassbare (verschiebbare) Haltebügel und durch Drehen verstellbarer Lichtaustritt

BEG-
förderfähig



LED integriert – Rohrleuchte IP65 TIBIA

- Besonders schlank (Ø 50mm) und leicht (ca. 500 gr. - 1050 gr. je nach Größe).
- Gleichmäßige, blendungsarme, verstellbare Lichtverteilung durch drehbaren Opal-Diffusor.
- Hohe Effizienz (145-160 lm/W), BEG-förderfähig.
- Schutzart IP66 gegen Wasser und Staub, sowie schlagfest und robust (IK08) gegen Vandalismus.
- Verschiebbare PC-Clips für schnelle Montage unter Nutzung vorhandener Montagepunkte.
- Werkzeuglose Installation mit Steckklemmen und Durchgangsverdrahtung für einfache Verbindungen (L/N).
- Kombinierbar: bis zu 35 x MT77344, 23 x MT77345, 17 x MT77346, 17 x MT77347.
- 50.000 Stunden Lebensdauer, für Bewegungsmelder geeignet.
- 5 Jahre Garantie.
- Material: UV-beständiges Polycarbonat für den Außenbereich geeignet.
- AC 220-240V.

Art.-Nr.	Farbe	Watt (W)	Lumen* (lm)	Lichtquelle-Lumen (lm)	Lebensdauer (h)	Lichtfarbe K (CRI)	Abstrahlwinkel (°)	Länge x Ø (mm)	Abb.
MT77344	Weiß	20	2900	3200	50.000 L80B10	3000/4000/6500K (Ra80)	120	660 x Ø47,5	1
MT77345	Weiß	30	4500	4800	50.000 L80B10	3000/4000/6500K (Ra80)	120	1260 x Ø47,5	2
MT77346	Weiß	40	6100	6800	50.000 L80B10	3000/4000/6500K (Ra80)	120	1550 x Ø47,5	3
MT77347	Weiß	40	6400	7000	50.000 L80B10	4000K (Ra80)	120	1560 x Ø47,5	4
MT77349	Abhängungsset								5

*Lumen umgebendes Produkt (Leuchtenlichtstrom)

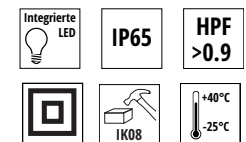

5 Jahre Garantie

Zubehör Abhängeset (optional): MT77349

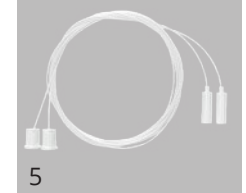

BEG-förderfähig

Durchverdrahtungsoption (L+N) MT77344/MT77345/MT77346/MT77347

bis max. 700W

Ausrichtbarer 120° Lichtkegel durch drehbares Gehäuse.
Blendfreies Licht durch integrierten Opal-Diffusor.

LED wechselbar G13 – LUT0

- Professionelle, 1,5 m lange IP65-Feuchtraumleuchten für Standardanwendungen in Handel und Gewerbe sowie auf Baustellen.
- Inklusive wechselbare T8-LED-Glasröhre mit HPF >0,9 und 2A-Sicherung.
- 3-polige Durchgangsverdrahtung mit durchgehendem Schutzleiter.
- Verschraubung: M20 für Kabel bis zu NYM-J 3 x 2,5 mm².
- Stabiler Metallreflektor für höheren Leuchtenwirkungsfaktor.
- Gehäuse und Abdeckung aus robustem Polycarbonat, Klammern aus rostbeständigem Edelstahl.
- Variable Haltebügel aus Edelstahl.
- AC 220-240V.



Art.-Nr.	Farbe	Watt-Ersatz (W)	Watt (W)	Lichtquelle-Lumen (lm)	Lebensdauer (h)	Lichtfarbe K (CRI)	Ge-wicht (g)	Länge x Breite x Höhe (mm)	Abb.
MT77338	Grau	1 x 58	24	2400	25.000	4000 (Ra80)	1567	1560 x 70 x 68	1
MT77339	Grau	2 x 58	2 x 24	2 x 2400	25.000	4000 (Ra80)	2252	1560 x 100 x 69	2

Zubehör

4 x Dübel, 4 x Schrauben, 2 x Metallbügel, 12 x Edelstahlklammern, inkl. LED-T8 Röhre.



Durchverdrahtungsoption (L+N) 25 x MT77338 bis max 600W
 Durchverdrahtungsoption (L+N) 15 x MT77339 bis max 720W



Robuste Profiqualität mit wechselbaren LED-T8-Röhren



Edelstahlklammern

Inklusive Sicherung vor Spannungsspitzen (2A/220-250V)



Anpassbarer Montagebügel



OVALLEUCHTEN IP54 ZELLA NEO

LED wechselbar



»Sie entscheiden,
was die Leuchte können soll«



Lumen Select

Jede Leuchte mit zwei einstellbaren Lichtströmen. Optimale Anpassung an gegebene oder veränderte Nutzerbedürfnisse. Entsprechend verringerte Leistungsaufnahme.



Color Select

Jede Leuchte mit warmweiß (3000K) oder neutralweiß (4000K) einstellbarer Farbtemperatur. Verwendung des gleichen Leuchtenmodells in unterschiedlichen Anwendungen (z.B. z.B. Keller, Treppenhaus, Parkhaus, Garage, Dachboden, Werkstatt, Garten, Carport, Terrasse).



HF-Bewegungssensor
einstellbar

IP54

Hoher Staub- und
Spritzwasserschutz

IK08

Robust und schlag-
geschützt

ZELLA NEO SENSOR **Neu**

- Ovaleuchte mit HF-Bewegungssensor, einstellbarer Helligkeit und einstellbarer Lichtfarbe.
- Einstellbarer HF-Sensor: Erfassungsbereich 100%/50%, Leuchtdauer von 5 Sek. bis 10 Min.
- Kompaktlos, schlagfestes Gehäuse (UV).
- Einfache und schnelle Montage.
- Wechselbare LED-Lichtquelle.

Montagevorteil
ZELLA NEO SENSOR

Profi-Qualität
mit Quick-
Installation

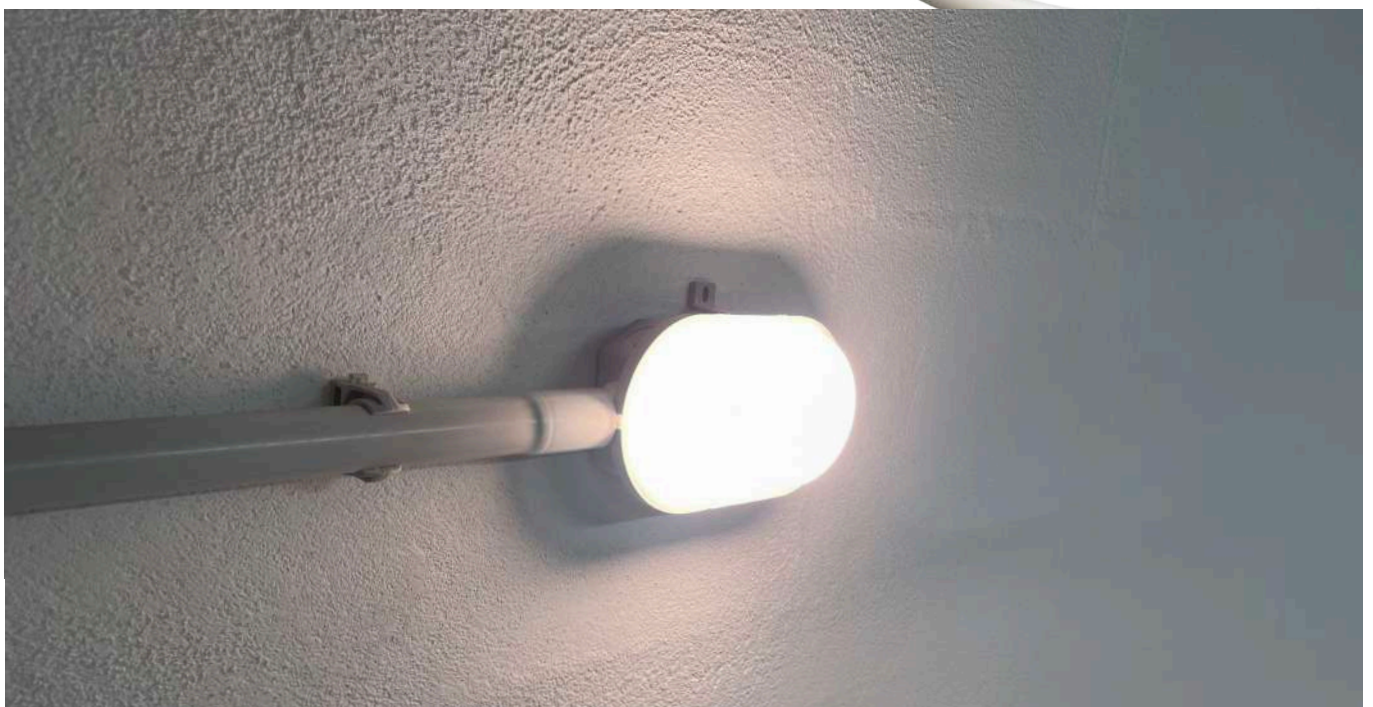
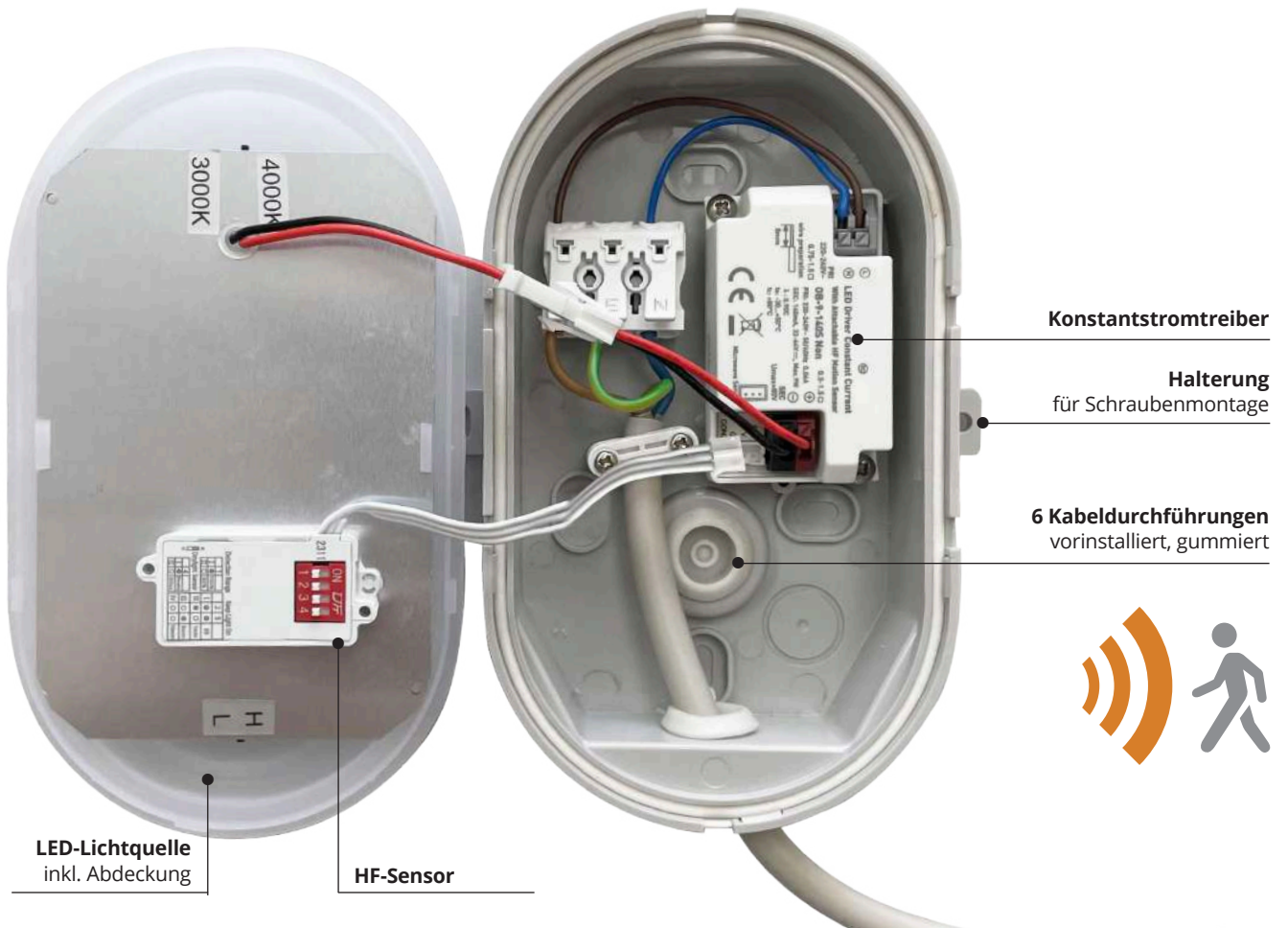

ZELLA NEO mit HF-BEWEGUNGSSENSOR Neu

Leuchte mit wechselbarem Modul (Lichtquelle)

- Ovaleuchte mit HF-Bewegungssensor, einstellbarer Helligkeit und einstellbarer Lichtfarbe.
- Einstellbarer HF-Sensor: Erfassungsempfindlichkeit 100%/50% einstellbar.
- Leuchtdauer von 5 Sek. bis 10 Min. einstellbar.
- Deaktivierbarer Tageslichtsensor (30 Lux).
- Farbtemperatur warmweiß/neutralweiß umschaltbar.
- Leuchten-Lichtstrom von 800 auf 620 Lumen reduzierbar.
- Inklusive wechselbarem, servicefreundlichem LED-Modul.
- Gleichmäßige, blendungsarme Lichtverteilung 120°.
- Schlagfestes, graues Gehäuse (PC) mit weißer Leuchtenabdeckung (PC).
- 3-polige Doppel-Kabelklemme, für Durchgangverkabelung geeignet.
- Variable Montage durch 6 Kabeleinlässe (hinten, sowie oben/unten, links/rechts).
- 6 Kabeldurchführungen mit Gummitülle.
- 2 externe Halterungen zur Schraubmontage - vorhandene Bohrlöcher können in der Regel weiterverwendet werden. Weitere interne, optionale Montagepunkte.
- Profi-Qualität mit Quick-Installation
- AC 220-240V.

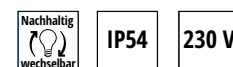

Art.-Nr.	Farbe	Watt	Lumen Lichtquelle (lm)	Lumen umgebendes Produkt (lm)	Lebensdauer L70B50 (h)	Ausleuchtung	Lichtfarbe K (CRI)	LxBxH (mm)	EEK	Abb.
MT69057	Gehäuse: Grau Abdeckung: Kunststoff Weiß	6,6 / 4,8	1000/800	800 / 620	35.000	120°	3000 / 4000 (Ra80)	165x120x65		1
MT69069	Ersatz-Modul mit Sensor	6,6	1000/800	800 / 620	35.000	120°	3000 / 4000 (Ra80)	165x95x42		2

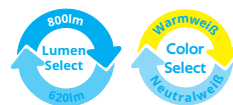

Schutzklasse und Daten der Leuchte

Einsatzbereiche für unsere drei Modelle

- Für alle IP54-Anwendungen (z.B. Keller, Treppenhaus, Parkhaus, Garage, Dachboden, Werkstatt, Garten, Carport, Terrasse).
- Kompakte Bauform, 50% flacher als Standard-Ovaleuchte.
- UV-beständiger, schlagfester Kunststoff (IK08).



ZELLA NEO mit LUMEN SELECT in zwei Lichtfarben **Neu**

Leuchte mit wechselbarem Modul (Lichtquelle)

- SMD-LED-Lichtquelle inklusive Cover.
- Lichtfarbe warmweiß oder neutralweiß.
- Lumen Select mit Schiebeschalter.
- Lichtquellen-Lebensdauer bis zu 35.000 Stunden.
- Einfacher Austausch durch Klemmhalterung und Steckverbinder. Schlagfestes, graues Gehäuse (PC) mit weißer Leuchtenabdeckung (PC).
- Gleichmäßige, blendungsarme Lichtverteilung 120°.
- Inklusive wechselbarem, servicefreundlichem LED-Modul.
- 3-polige Doppel-Kabelklemme, für Durchgangverkabelung geeignet.
- Variable Montage durch 6 Kabeleinlässe (hinten, sowie oben/unten, links/rechts).
- 3 gummierte Kabeldurchführungen (1x vorinstalliert, 2x als Zubehör).
- 2 externe Halterungen zur Schraubmontage - vorhandene Bohrlöcher können in der Regel weiterverwendet werden. Weitere interne, optionale Montagepunkte.



1



2



3

Art.-Nr.	Farbe	Watt	Lumen Lichtquelle (lm)	Lumen umgebendes Produkt (lm)	Lebensdauer L70B50 (h)	Ausleuchtung	Lichtfarbe K (CRI)	L x B x H (mm)	EEK	Abb.
MT69065	Gehäuse: Grau Abdeckung: Kunststoff Weiß	7,5 / 4,5	950 / 570	710 / 425	35.000	120°	3000 (Ra80)	165x120x65	E A G	1
MT69066	Gehäuse: Grau Abdeckung: Kunststoff Weiß	7,5 / 4,5	1000 / 600	750 / 450	35.000	120°	4000 (Ra80)	165x120x65	E A G	2
MT69067	Ersatzlichtquelle (LED-Modul)	7,5 / 4,5	950 / 570	-	35.000	120°	3000 (Ra80)	165x95x32	E A G	3
MT69068	Ersatzlichtquelle (LED-Modul)	7,5 / 4,5	1000 / 600	-	35.000	120°	4000 (Ra80)	165x95x32	E A G	3

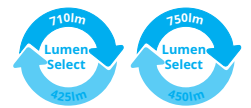

Warmweiß 3000K MT69065
Neutralweiß 4000K MT69066

SCHNELLE MONTAGE ZELLA NEO



WETTBEWERB



ZELLA IP44 E27 wechselbar

Klassische Ovaleuchte inklusive E27 LED-Lampe

- Solide, spritzwassergeschützte LED-Ovaleuchte.
- Schlagzähes (IK06), graues Kunststoffgehäuse (PP).
- Robuste, strukturierte Klarglas-Abdeckung.
- Stahlhaltebügel.
- 3 vorgestanzte Kabeleinlässe.
- Keramikfassung E27 bis 42W.



Art.-Nr.	Farbe	LED-Lichtquelle	Lichtfarbe K (CRI)	LxBxT(mm)
MT69063	Gehäuse: Grau Abdeckung: Transparent	MM21150 / 7W / 810lm / 2700K / 25.000h Lebensdauer	3000 (Ra80)	180x120x110
MT69064	Gehäuse: Grau Abdeckung: Transparent	MM21151 / 7W / 810lm / 4000K / 25.000h Lebensdauer	4000 (Ra80)	180x120x110

LED-Lichtquelle

- MEGAMAN LED-Lampe mit robuster, temperaturbeständiger SMD-Technik.
- Lichtfarbe warmweiß oder neutralweiß.
- 7W, 810 Lumen (heller als 60W Glühlampe).
- Geeignet zum Betrieb in geschlossenen Leuchten.
- Lichtquellen-Lebensdauer bis zu 25.000 Stunden.
- Breiter Betriebstemperaturbereich -30°C bis +60°C.



Temperaturfeste LED-Lampe
-30°C bis +60°C

Einsatzbereiche

- Für alle IP44-Anwendungen (z.B. Keller, Treppenhaus, Parkhaus, Garage, Dachboden, Werkstatt, Garten, Carport, Terrasse).
- Für lange Leuchtdauer und wärmebelastete Bereiche bis +60°C (z.B. Heizungs- und Maschinenräume, Industrieanlagen).
- Für kalte Umgebungen bis -30°C (z.B. Kühlhäuser, unbeheizte technische Bauten).
- Werkzeugloser Lampenwechsel.

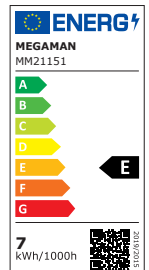
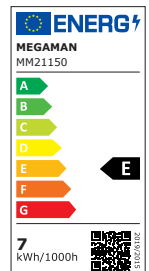



HALLENLEUCHE IP65 HELA

LED integriert

PRO

Exklusiv
im
Fachhandel

1:1-Ersatz für konventionelle Leuchten mit 400W Halogenmetaldampfampe

Lichtstarke, rotationssymmetrisch abstrahlende Highbay-Hallenleuchte für unkomplizierte Ein-Punkt-Montage bis 12 Meter Deckenhöhe (Halbwertswinkel 90°). In Kombination mit dem HF Sensormodul können verschiedene Beleuchtungsszenen festgelegt werden. Beispielsweise reduzierte Grundbeleuchtung und zeitlich begrenzte volle Lichtstärke bei Annäherung.

4000K Ra80

HELA
DALI-2 / 140W



DALI 2 (MT87035)

Kompatibel und integrierbar in DALI-2-Installationen. Leistung 140W und 21.000 Lumen System-Lichtstrom, stufenlos dimmbar. Leuch-

tenschutzart IP65, ausgelegt für Innenräume oder geschützte Außenbereiche.



Blindabdeckung

IP65

IP Schutz

Leuchten sind für den Außenbereich geeignet.

**HELA
Lumen Select**



Lumen Select per DIM-Switch (MT87034)

Einfache Anpassungen des Lichtstrom in fünf Helligkeitsstufen von 140W/21.000 Lumen auf 70W/12.000 Lumen per DIP-Switch einstellbar (LumenSelect).



**HF-Sensor-Modul
nur für MT87034**

Das optionale HF-Sensor-Modul (MT87116) mit Sockel gemäß Zhaga Book 18 wird an der Unterseite der Leuchte in einer dafür vorgesehenen Fassung mit Bajonett-Verschluss aufgeschraubt. Zur Einstellung der Funktionen eines Sensors benötigen Sie eine Fernbedienung MT87117. Die Fernbedienung (MT87117) dient zur komfortablen Programmierung der gewünschten Lichtfunktionen (Annäherung, Helligkeitslevel, Zeitverzögerung). Sie steuert eine beliebige Anzahl von HELA Hallenstrahlern mit HF-Sensor im Reichweitenbereich von 15 Meter an. Wand- und Deckenmontage möglich mittels separat erhältlichem Haltebügel (MT87118).

Zubehör separat bestellbar

MT87117
Fernbedienung
für Sensormodul (optional)



MT87116 HF-Sensor-Modul
Zhaga book 18 Sensor



Eingangsspannung	10,5 – 15V
Ausgangsspannung	DIM 0-10V
Erfassungsbereich	16m bei 100% (einst.)
Schaltzeit	5min (einstellbar)
Dämmerfunktion	Aus (einstellbar)
Standby	0sec (einstellbar)
Standby Dimmerstufe	10% (einstellbar)
Frequenz	5,8GHz±75MHz
Current	>0,3mW
Montagehöhe	max. 12m
Abmessungen (mm)	48x33

Zubehör separat bestellbar

**MT87118 passend für beide
HELA-Modelle**
LxBxH (mm) 138 x 25 x 115



LED integriert – HELA Lumen-Select

4000K Ra80

Nimm 1 statt 5:

Eine HELA Lumen-Select ersetzt fünf andere Hallenleuchten mit fest eingestelltem Lichtstrom.

Art.-Nr.	Farbe	Watt (W)	Lumen Lichtquelle (lm)	System Lumen* (lm)	Lichtstärke (cd)	Lebensdauer (h)	Ge- wicht (g)	Länge x Breite x Höhe (mm)
MT87034	Grau	140	23.000	21.000	11.000	50.000 L80B10	2500	Ø340 x 110
		122	20.000	18.500	N/A			
		103	17.500	16.000	N/A			
		90	15.700	14.400	N/A			
		70	13000	12.000	N/A			

*Lumen umgebendes Produkt (Leuchtenlichtstrom)

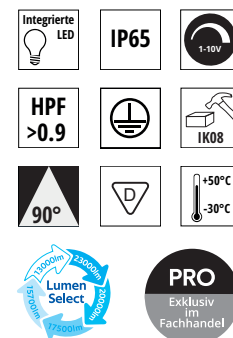

Leuchenschutzart IP65 ausgelegt für Innenräume oder geschützte Außenbereiche. Inkl. IP68-Kabelverbinder.

BEG-
förderfähig

Zubehör separat bestellbar

MT87117

Fernbedienung für Sensormodul (optional)

**MT87116 HF-Sensor-Modul**

Zhaga book 18 Sensor



Eingangsspannung	10,5 – 15V
Ausgangsspannung	DIM 0-10V
Erfassungsbereich	16m bei 100% (einst.)
Schaltzeit	5min (einstellbar)
Dämmerfunktion	Aus (einstellbar)
Standby	0sec (einstellbar)
Standby Dimmerstufe	10% (einstellbar)
Frequenz	5,8GHz±75MHz
Current	>0,3mW
Montagehöhe	max. 12m
Abmessungen (mm)	48x33

Zubehör separat bestellbar

MT87118 passend für beide HELA-Modelle

LxBxH (mm) 138 x 25 x 115



DALI

LED integriert – HELA DALI-2

4000K Ra80

Kompatibel und integrierbar in DALI-2-Installationen. Leistung 140W und 21.000 Lumen System-Lichtstrom, stufenlos dimmbar. Leuchtenschutzart IP65, ausgelegt für Innenräume oder geschützte Außenbereiche.

Inkl. IP68-Kabelverbinder. Ein-Punkt-Montage bis 12 Meter Deckenhöhe (Halbwertswinkel 90°) oder für Wand- und Deckenmontage mittels Haltebügel (optional MT87118).



Art.-Nr.	Farbe	Watt (W)	Lumen Lichtquelle (lm)	System Lumen* (lm)	Lichtstärke (cd)	Lebensdauer (h)	Gewicht (g)	Länge x Breite x Höhe (mm)
MT87035	Grau	140	23.000	21.000	11.000	50.000 L80B10	3000	Ø340 x 148

*Lumen umgebendes Produkt (Leuchtenlichtstrom)

-  Integrierte LED
-  IP65
-  HPF >0.9
-  IK08
-  90°
-  DALI
-  +50°C
-30°C
-  DALI PRO
Exklusiv im Fachhandel

Inkl. IP68-Kabelverbinder. Ein-Punkt-Montage bis 12 Meter Deckenhöhe (Halbwertswinkel 90°) oder für Wand- und Deckenmontage mittels Haltebügel (MT87118).

BEG-förderfähig



Zubehör separat bestellbar

MT87118 passend für beide HELA-Modelle
LxBxH (mm) 138 x 25 x 115



HUGO IP66 Flächenstrahler

LED integriert

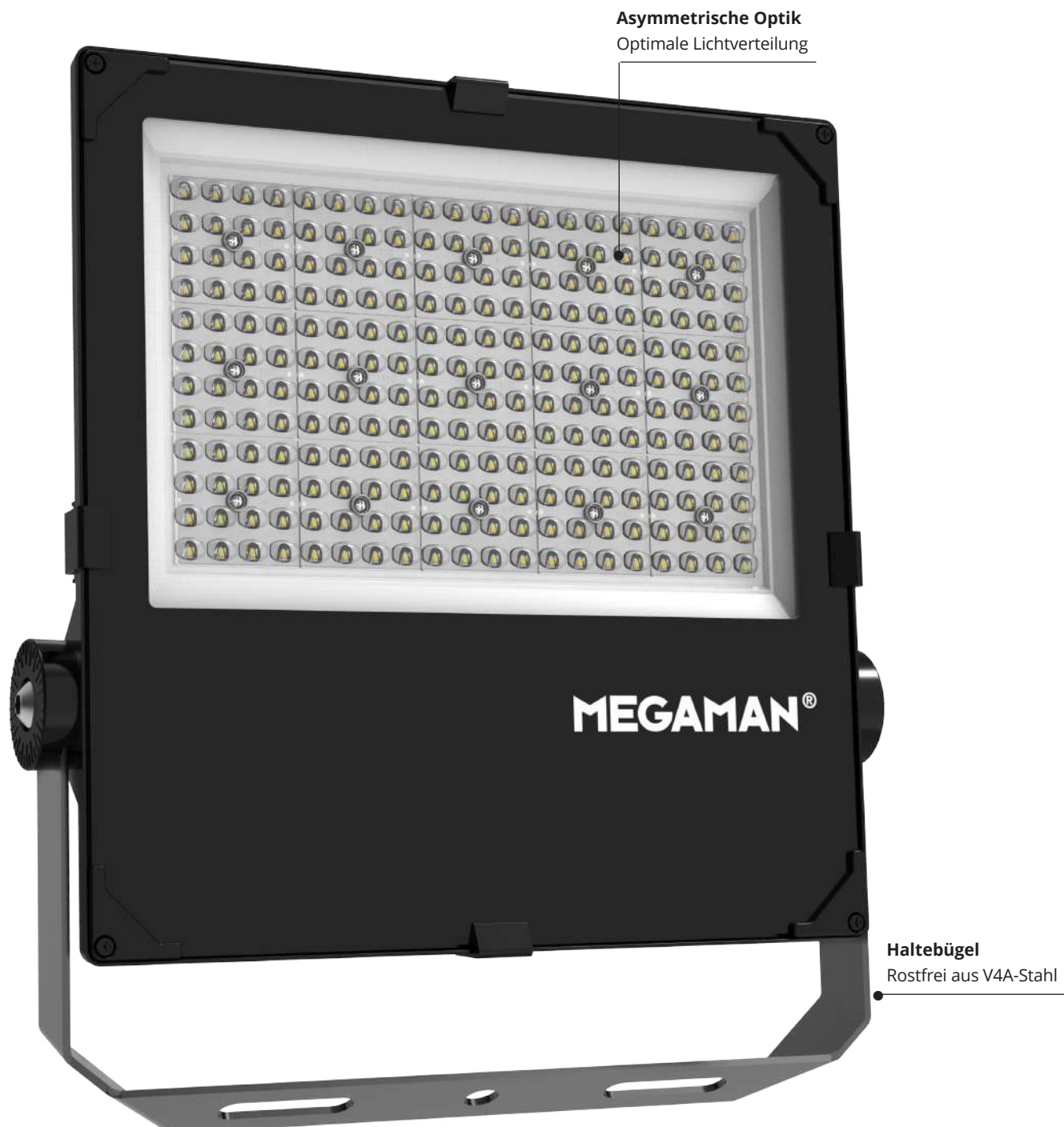

IP66

IP Schutz

HUGO Flächenstrahler sind für den Außenbereich geeignet.



Anti-corrosion

Korrosionsschutz

Ideal für den Einsatz an der Küste und Binnenland durch robustes Gehäuse (IP66/IK08) aus Aluminium-Druckguss und rostfreiem Haltebügel aus V4A-Stahl.

HUGO Flächenstrahler mit asymmetrischem Abstrahlwinkel Neu

- Lichtstarke LED-Flächenstrahler IP66 mit asymmetrischem Lichtkegel für bessere Ausleuchtung.
- Einstellbare Helligkeit (LumenSelect).
- Gleichmäßigere Verteilung des Lichts auf der relevanten Bodenfläche.
- Weniger Blendung, weniger Streulicht, weniger Lichtverluste außerhalb der Fläche.
- Lange Lebensdauer bis zu 70.000 Stunden.
- Treiber und Platine wechselbar/reparierbar.
- Hohe Energieeffizienz bis zu 150lm/W.
- Robustes (IK08) Gehäuse aus Aluminium-Druckguss.
- UV- und salzwasserbeständig für Küste und Binnenland.
- Haltebügel aus rostfreiem Edelstahl (V4A).
- Schutzart IP66 (staubdicht, Schutz gegen Strahlwasser aus beliebigem Winkel).
- AC 220-240V.

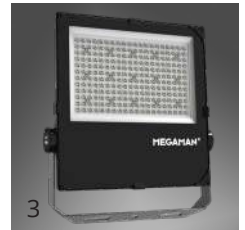
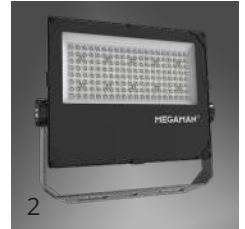
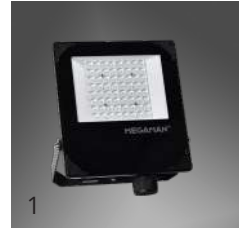

Art.-Nr.	Watt (W)	Lumen/Watt (lm/W)	Lumen (lm)	cd	Lebensdauer (h)	Abstrahlwinkel (°)	Lichtfarbe K (CRI)	Gewicht	Länge x Breite x Höhe (mm)	Abb.
MM69272	50/22	120/130	6000/2860	3100	70.000 L80B50	60°/135°	3000 (Ra80)	1480	268 x 230 x 47	1
MM69276	50/22	135/140	6800/3080	3500	70.000 L80B50	60°/135°	4000 (Ra80)	1480	268 x 230 x 47	1
MM69372	90/70	135/140	12200/9800	6900	70.000 L80B50	60°/135°	3000 (Ra80)	3390	361 x 328 x 55	2
MM69376	90/70	145/150	13000/10500	7300	70.000 L80B50	60°/135°	4000 (Ra80)	3390	361 x 328 x 55	2
MM69472	150/120	137/138	20500/16500	10600	70.000 L80B50	60°/135°	3000 (Ra80)	4080	406 x 361 x 57	3
MM69476	150/120	145/150	22000/18000	11400	70.000 L80B50	60°/135°	4000 (Ra80)	4080	406 x 361 x 57	3

Integrierte LED

IP66

HPF >0.9

IK08

+50°C
-30°C



Typische Anwendungen: LKW-Rampen und Rangierbereiche, großflächige Hallen, Hofflächen, Parkplätze, Werbetafeln, uvm.

Asymmetrische Optik

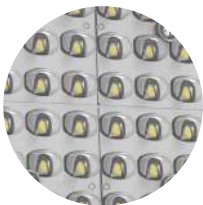

Lumen Select Auswahl



Treiber u. Lichtquellen wechselbar



Installations-Methoden unter Berücksichtigung der Beleuchtungsaufgaben

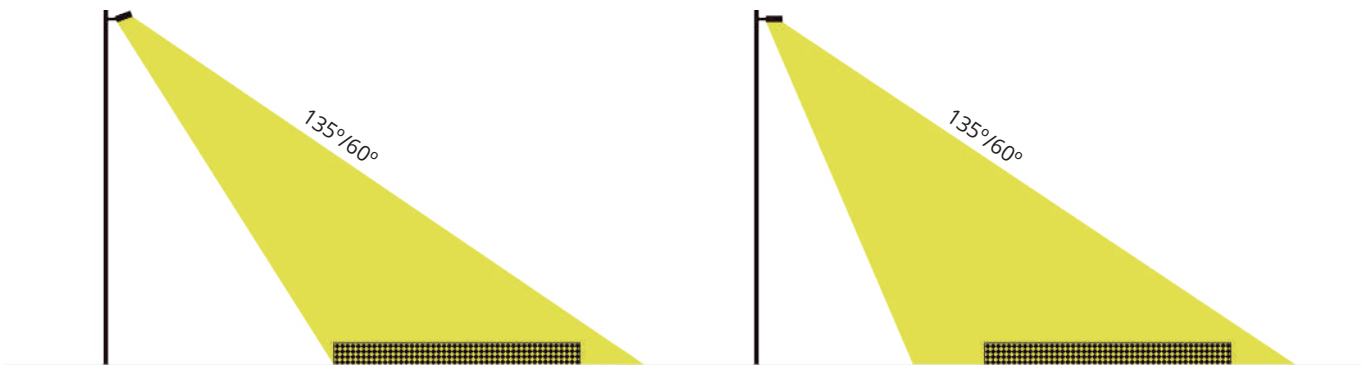

LED integrierter Flächenstrahler – TOTT

- Flaches Gehäuse aus schlagfestem, korrosionsbeständigem Polycarbonat (PC).
- UV- und salzwasserbeständig für Küste und Binnenland.
- Breite Lichtverteilung (100°) und blendreduziertes Licht.
- Pulverbeschichteter Haltebügel, 160° schwenkbar.
- Schrauben und Muttern aus 4VA-Edelstahl.
- Schutzart IP65 (staubdicht, Schutz gegen Strahlwasser aus beliebigem Winkel).
- Dauerhaft eingebaute, neutralweiß leuchtende SMD-Chips, integrierter Treiber.
- Geeignet für Bewegungsmelder (1 Mio. Schaltspiele).
- TOTT M und L haben 3 Jahre Garantie.
- AC 220-240V.

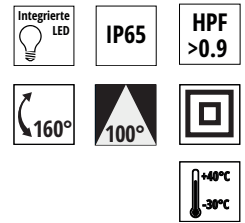

Art.-Nr.	Farbe	Watt (W)	Lumen (lm)	cd	Lebensdauer (h)	Abstrahlwinkel (°)	Lichtfarbe K (CRI)	Gewicht	Länge x Breite x Höhe (mm)	Abb.
MM69374	Schwarz	24	2300	1065	35.000	100°	4000 (Ra80)	461	179 x 179 x 138	1

Art.-Nr.	Bezeichnung	Abb.
MM69990	PIR-Sensor / Zubehör für TOTT M wird auf der Anschlussbox montiert.	3
MM69991	Erdspieß mit 3m Kabel und Stecker.	4
MM69993	Edelstahlbügel V4A / Zubehör für TOTT M.	-



Montage-Beispiel LED-TOTT M mit Bewegungssensor



LED integriert – MEGATRON ispot®



- Breites Sortiment von 750 Lumen bis 6.500 Lumen Lichtstrom.
- Integrierte, neutralweiß leuchtende SMD-Chips und integrierte Treiber.
- Schnellverbinder oder Anschlussbox auf der Rückseite für schnelle, professionelle Verkabelung.
- Robustes Gehäuse aus Aluminium-Druckguss und Sicherheitsglas.
- AC 220-240V.

Art.-Nr.	Modell	Watt (W)	Lumen umgebendes Produkt (lm)	Lebensdauer (h)	Abstrahlwinkel (°)	Lichtfarbe K (CRI)	Anschluss	Gewicht	LxBxH (mm)	Abb.
MT69060	MINI IP65	10	750	25.000	110	4000K (Ra80)	15cm Anschlusskabel	144	100 x 97 x 27	2
MT68020	S IP65	9	1350	25.000	110	4000K (Ra80)	integr. Schnellverbinder	160	84 x 97 x 43	-
MT68021	M IP65	18	2600	25.000	110	4000K (Ra80)	integr. Schnellverbinder	234	96 x 122 x 44	3
MT68022	L IP65	27	4100	25.000	110	4000K (Ra80)	integr. Schnellverbinder	391	131 x 162 x 42	3
MT68023	XL IP65	47	6800	25.000	110	4000K (Ra80)	integr. Schnellverbinder	620	160 x 198 x 43	-
MT69061	MINI mit PIR-SENSOR IP44	10	750	25.000	110	4000K (Ra80)	15cm Anschlusskabel	233	100 x 143 x 76	1
MT68030	S mit PIR-SENSOR IP54	9	1350	25.000	110	4000K (Ra80)	integr. Schnellverbinder	200	128 x 97 x 69	-
MT68031	M mit PIR-SENSOR IP54	18	2600	25.000	110	4000K (Ra80)	integr. Schnellverbinder	271	140 x 122 x 70	4
MT68032	L mit PIR-SENSOR IP54	27	4100	25.000	110	4000K (Ra80)	integr. Schnellverbinder	431	175 x 162 x 68	4
MT68033	XL mit PIR-SENSOR IP54	47	6800	25.000	110	4000K (Ra80)	integr. Schnellverbinder	680	200 x 198 x 73	-



PIR-Sensor

- Erfassungsbereich: max. 8 m im 120° Winkel.
- Variable Schaltzeit von ca. 10 Sekunden bis ca. 10 Minuten.
- Einstellbarer Dämmerungs-Empfindlichkeit: 3 Lux bis ca. 2000 Lux.
- Sensor-Erfassungsmethode: passiv Infrarot (PIR).

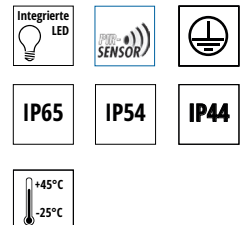

Bis zu 152lm/W



- DEKO80S2 (MT69061)
- VE 15 Stück, Tischdisplay
- DEKO80S1 (MT69060)
- VE 30 Stück, Tischdisplay

LED integriert – MEGATRON ispot®

- Leuchten für Praktiker.
- Mit bis zu 4000 Lumen Lichtstärke sind die MEGATRON ispot® Baustrahler zuverlässige Begleiter auf Baustellen und bei Renovierungsarbeiten.
- Gleichmäßiges neutralweißes Licht.
- Robustes Aluminium-Gehäuse und Sicherheitsglas.
- MT69038 mit 2 Steckdosen IP54 an der Rückseite.
- AC 220-240V.

Art.-Nr.	Farbe	Watt (W)	Lumen (lm)	Lebensdauer (h)	Abstrahlwinkel (°)	Lichtfarbe K (CRI)	Anschluss	Gewicht	Länge x Breite x Höhe (mm)	Abb.
MT68034	Schwarz	18	2600	25.000	110°	4000 (Ra80)	1,5m Kabel+Stecker	864	325 x 225 x 210	1
MT68035	Schwarz	18	2600	25.000	110°	4000 (Ra80)	2,5m Kabel+Stativ	2460	690 x 690 x 1380	2
MT69038	Schwarz	50	4000	25.000	100°	4000 (Ra80)	3 m Kabel+Stecker	2539	345 x 265 x 205	3



MT69038 ist ausgestattet mit einer 2-er Steckdose. Max Anschluss-Gesamtlast 3.600W.

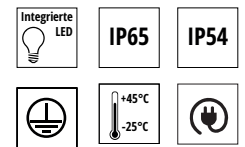

**Super hell:
4.000 Lumen**

Helles Licht für Ihr Projekt

MEGATRON tragbare LED-Baustrahler (230V) und LED-Akku-Leuchten geben Licht an jedem Ort. Die lichtstarken LED-Baustrahler mit Tragegestell oder Stativ bieten extra viel Licht für Handwerkerjobs. Die vielseitig nutzbaren LED-Akkuleuchten mit USB-Powerbank-Funktion sorgen für Unabhängigkeit vom Stromnetz.





MT69034

MT69038
ist ausgestattet mit
einer 2-er Steckdose.
Max. Anschluss-Ge-
samtlast 3.600W.



MT69035

LED integrierter Baustrahler – HELFA 360°

- Arbeits- und Handleuchte mit breiter Rundum-Ausleuchtung.
- Robust (IK08), geschützt gegen Staub und Spritzwasser (IP54).
- Die integrierte Kabelaufwicklung dient zugleich als Handgriff.
- Ausklappbare Haken an der Unterseite der Leuchte zum Aufhängen.
- Ein/Aus Schalter, 5 Meter lange Gummischlauchleitung H07RN-F3 mit Schutzkontaktstecker.
- Material: Kunststoff-Gehäuse (PC), Metall.
- AC 220-240V

Art.-Nr.	Farbe	Watt (W)	Lumen* (lm)	Lumen Lichtquelle (lm)	Lebensdauer (h)	Abstrahlwinkel (°)	Lichtfarbe K (CRI)	Anschluss	Gewicht	Länge x Breite x Höhe (mm)
MT69053	Schwarz/Rot	40	4000	4500	30.000	360°	5000K (Ra85)	5m Kabel+Stecker	2870	215 x 212 x 330

*Lumen umgebendes Produkt (Leuchtenlichtstrom)



230V-Steckdose für weitere Leuchten oder für Elektrogeräte (max. Last 3.580W).

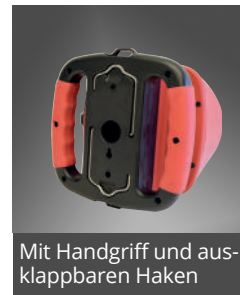

Mit Handgriff und ausklappbaren Haken

Integrierte LED

IP54

HPF >0.9

IK08

+45°C
-25°C

5m

PRO
Exklusiv im Fachhandel



4.000 Lumen

LED-Renovierungsleuchte/Baulicht

- Ideal zur Renovierung oder als Übergangsbeleuchtung.
- Helles, neutralweißes Licht (810 Lumen/4.000 Kelvin).
- Ersetzt herkömmliches Leuchtmittel mit 60 W.
- Lichtquelle mit Anschlusskabel (15cm) und Kabelklemme.
- Komplett vormontiert und anschlussfertig.
- Robust durch Gehäuse und Lampenabdeckung aus Kunststoff.
- Schutzart IP20.
- AC 220-240V.

Art.-Nr.	Watt	Lumen	Lebensdauer (h)	Dimmbar	Ausleuchtung	Lichtfarbe K (CRI)	Ø / H (mm)	EEK	Abb.
MT69056	8,5	810	25.000	-	300°	4000 (Ra80)	60x120	F A G	1

Echt praktisch: Diese universell einsetzbare LED-Bau- und Renovierungsleuchte ist anschlussfertig vormontiert. Anstelle einer E27-Lampenfassung ist das Anschlusskabel fest mit der Lichtquelle verbunden. Die Leitung am Deckenaustritt ist ohne Werkzeug schnell in der Kabelklemme fixiert. Im Gegensatz zur üblichen warmweißen Wohnraumbeleuchtung ist das Licht neutralweiß. Es ist hell, ohne die Farben zu verfälschen. Bei Renovierungen werden vorhandene Wohnraumleuchten demontiert und sind vor Verschmutzung- und Beschädigung geschützt.

Die funktionale Bau- und Übergangsleuchte für alle Elektriker, Hausverwaltungen, Renovierer, Maler.



AC 220-240V

+40°C
-30°C

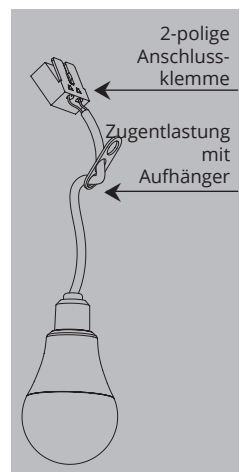

LED integrierter Baustrahler – HELFA DUO

- Faltbarer Baustrahler zum optimalen Ausleuchten von Räumen oder Arbeitsbereichen.
- Superhelles, neutralweißes und gleichmäßig abstrahlendes Licht (2x4500 Lumen).
- Sekundenschnell aufgestellt und betriebsfertig.
- DUO-Leuchtenkopf mit zwei einzeln einstellbaren und einschaltbaren LED-Einheiten.
- 230V-Steckdose für weitere Leuchten oder für Elektrogeräte (max. Last 3.580W).
- Standfestes, höhenverstellbares Stativ (150-200 cm) aus Metall.
- 5 Meter lange Gummischlauchleitung mit Schutzkontaktstecker.
- Die integrierte Kabelaufwicklung dient zugleich als Handgriff.
- Inklusive praktischer Schutztasche für einfachen Transport.
- Material: Kunststoff (PC)
- Stativ: Aluminium.
- AC 220-240V.

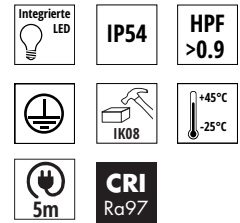

Art.-Nr.	Farbe	Watt (W)	Lumen* (lm)	Lumen Lichtquelle (lm)	Lebensdauer (h)	Abstrahlwinkel (°)	Lichtfarbe K (CRI)	Anschluss	Gewicht	Länge x Breite x Höhe (mm)
MT69054	Schwarz/Rot	2 x 40	2 x 4500	2 x 5600	30.000	150°	5000K (Ra97)	5m Kabel+Stecker	6900	950 x 930 x 2000

*Lumen umgebendes Produkt (Leuchtenlichtstrom)



9.000 Lumen

Exzellente Farbwiedergabe Ra97 - ideal für Malerarbeiten



LED integriert – HELFA XL

- Mobil, hell, praktisch, aufladbar und in Stufen dimmbar.
- Die robuste HELFA XL Akku-Arbeitsleuchte ist mit 3000 Lumen eine vollwertige Alternative zu kabelgebundenen Strahlern. Auch Klasse beim Camping!
- Akku-Arbeitszeit ca. 3 Stunden bei 100%.
- Powerbank-Funktion mit Ausgang über Standard-USB-Buchse (DC 5V/2A).
- Abnehmbare Taschenlampe mit rotem Blinklicht.
- Inklusive austauschbaren 8x Li-Ion-Akkus 18650 3,7V 2.200mAh.
- Inklusive AC 100-240V Ladegerät DC 8,4V 1,5A mit ca. 1,5 m Kabel und Eurostecker.

Art.-Nr.	Farbe	Watt (W)	Lumen (lm)	cd	Lebensdauer (h)	Abstrahlwinkel (°)	Lichtfarbe K (CRI)	Anschluss	Ge- wicht	Länge x Breite x Höhe (mm)	Abb.
MT69051	Schwarz/ Rot	30	3000	1000	25.000*	110°	4000 (Ra80)	1,5m Kabel+Stecker	1755	269 x 88 x 211	1

*Lebensdauer LED-Modul



1. USB-Ausgang (DC5V/2A) mit Powerbank-Funktion.
2. Anschlußbuchse zum Laden per Ladegerät DC 8,4V/ 1,5A.



Mit integrierter, abnehmbarer Akku-Taschenlampe an der Gehäuserückseite. Blinkt rot oder leuchtet weiß.



Integrierte Akku-Ladeanzeige

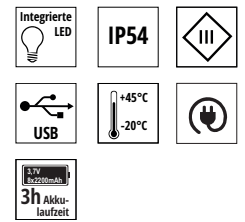

Multifunktionslicht mit 5 Funktionen

Strahler

1x AN: 100% Licht 3000lm

2x AN: 50% Licht 1500lm

3x AN: 25% Licht 750lm

Taschenlampe

1x AN: Blinklicht rot

2x AN: Tageslichtweißes Licht (6000K)

LED integrierte Akku-Arbeitsleuchte – HELFA MOBILE

- LED-Akku-Arbeitsleuchte mit integrierter Taschenlampe.
- Robust (IK07), geschützt gegen Staub und Spritzwasser (IP54).
- Leuchtdauer: bis zu 3h (100%), bis zu 6h. (50%), bis zu 12 h (10%), bis zu 10 h (Taschenlampe/Flashlight).
- Inklusive Ladehalterung (Ladedauer 5-6h).
- Aufladbar per 1m USB-Kabel mit Microstecker.
- Ausklappbarer Magnetfuß 45° & 90°.
- Haken an der Oberseite der Leuchte zum Aufhängen.
- Material: Aluminium/Kunststoff (PC).



Inklusive Ladehalterung

Art.-Nr.	Farbe	Watt (W)	System Lumen* (lm)	Lichtfarbe K (CRI)	Ge- wicht	Länge x Breite x Höhe (mm)
MT69055	Schwarz/Rot	Front COB 10W Taschenlampe 3W	Front COB 1000lm Taschenlampe 150lm	6500K (Ra80)	700	37 x 56 x 215

*Lumen umgebendes Produkt (Leuchtenlichtstrom)

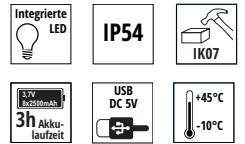

Elektronische Treiber für RICO HR und andere LED

- Konstantstromtreiber für MEGAMAN und andere Produkte.
- U-DIM-Technologie (dimmbar mit Phasenanschnitt/Phasenabschnitt).
- Kompakte Bauformen (teilweise geeignet zum Einbringen in ein 68mm Bohrloch).
- Montage- und installationsfreundlich.
- AC 220-240V.

Art.-Nr.	Watt	Eingangsspannung (V)	Ausgangsspannung (V)	Ausgangsstromstärke (mA)	Powerfaktor	Länge (mm)	Breite (mm)	Höhe (mm)	Lebensdauer (h)	Dimmbar	Abb.
LED-KONSTANTSTROMTREIBER 350mA U-DIM											
MM56017	Bis zu 9W	AC 220-240	DC 40V	350	>0,9	62	46	20	50.000	Ja	1
LED-KONSTANTSTROMTREIBER 500mA für RICO HR 9W U-DIM											
MM56018	Bis zu 12W	AC 220-240	DC 16-24V	500	>0,9	62	46	20	50.000	Ja	2
LED-KONSTANTSTROMTREIBER 350mA U-DIM											
MM56019*	Bis zu 21W	AC 220-240	DC 30-60V	350	>0,9	116	55	25	50.000	Ja	3

*MM56019 geeignet für mindestens 2 bis max. 3 PUCK-Modulen und RICO HR in Reihenschaltung, Mindestlast 11W



Elektronische Treiber



MT76231:

- Dimmbarer Konstantstrom-Treiber mit einstellbarer Stromstärke zwischen 550 – 1050mA.
- DALI 2.0 konform.
- Push-Dimmung geeignet.
- 0-10V Dimmung geeignet.
- Eingebaute HPF-Korrektur: $\geq 0,95$ bei 230VAC (LED)
- Stand-by Leistungsaufnahme: $< 0,5W$
- Synchron dimmbar: bis zu 10 LED-Treiber teilen sich eine IP-Adresse.
- Bis zu 18 LED-Treiber an einem Sicherungsautomat B16A.
- Geeignet für Innenraum-Beleuchtungen – IP20.
- Geschützt gegen Kurzschluss und Überspannung (bis 55V).



Art.-Nr.	Watt	Eingangsspannung (V)	Ausgangsspannung (V)	Ausgangsstromstärke (mA)	Powerfaktor	Länge (mm)	Breite (mm)	Höhe (mm)	Lebensdauer (h)	Dimmbar	Abb.
DALI 2.0 PUSH-DIM LED-KONSTANTSTROM-TREIBER 550-1050mA											
MT76231	Bis zu 40W	AC 220-240	DC 25-42V	550-1050	$>0,9$	147	50	32	50.000	Ja	1

Elektronische LED-Konstantstromtreiber

- Vier kompakte MEGATRON LED-Konstantstromtreiber IP20. MT56020 und MT56022 sind besonders kompakte Universalstreiber für Phasenanschnitt- und Phasenabschnittdimmer, die durch 68mm Deckenausschnitte passen.
- Die beiden DALI-2 zertifizierten Multifunktionsstreiber MT56023 und MT56024 gewährleisten in DALI-Systemen mehr Funktionalität, Komfort und eine bessere Steuerung zwischen Geräten unterschiedlicher Hersteller. Die Treiber sind mit DALI abwärtskompatibel. Leistungsanpassung an die Leuchte mittels DIP-Schaltern.

Art.-Nr.	Watt	Eingangsspannung (V)	Ausgangsspannung (V)	Ausgangsstromstärke (mA)	Powerfaktor	Länge x Breite x Höhe (mm)	Lebensdauer (h)	Dimmbar	Abb.
MT56020	10	AC220-240	14-29V	350	$>0,9$	85 x 40 x 22	50.000	Ja	2
MT56022	15	AC220-240	15-30V	500	$>0,9$	85 x 40 x 22	50.000	Ja	-
MT56023	12	AC220-240	15-54V	180-500	$>0,9$	119 x 52 x 22,5	50.000	DALI 2	3
MT56024	45	AC220-240	21-70V	350-1050	$>0,9$	135 x 72 x 24	50.000	DALI 2	4

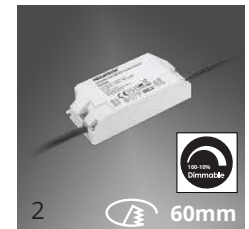

MT56023

1	2	3	4	Uout	Iout
OFF	OFF	OFF	OFF	18-54V	180mA
ON	OFF	OFF	OFF	18-52V	230mA
OFF	OFF	OFF	ON	15-46V	260mA
ON	OFF	OFF	ON	15-42V	300mA
OFF	OFF	ON	OFF	15-34V	350mA
ON	OFF	ON	OFF	15-30V	400mA
OFF	ON	ON	OFF	15-27V	450mA
ON	ON	ON	OFF	15-24V	500mA

MT56024

1	2	3	Uout	Iout
OFF	OFF	OFF	25-70V	350mA
ON	OFF	OFF	25-70V	500mA
OFF	ON	OFF	25-70V	600mA
ON	ON	OFF	25-64V	700mA
ON	OFF	ON	25-56V	800mA
OFF	ON	ON	25-50V	900mA
ON	ON	ON	21-34V	1050mA

MT76231

1	2	3	4	5	VoDC	rated (CC)
-	-	-	-	-	25-42V	1050mA
-	-	-	ON	-	25-42V	1000mA
-	-	ON	-	-	25-42V	950mA
-	-	ON	ON	-	25-42V	900mA
-	ON	-	-	-	25-42V	850mA
-	ON	-	ON	-	25-42V	800mA
-	ON	ON	-	-	25-42V	750mA
-	ON	ON	ON	-	25-42V	700mA
ON	-	-	-	-	25-42V	650mA
ON	-	-	ON	-	25-42V	600mA
ON	-	ON	-	-	25-42V	550mA



LED-Treiber

LED-Konstantstrom-Treiber 36W-900mA (nicht dimmbar). Bitte separat bestellen.

Art.-Nr.	Watt (W)	Eingangsspannung (V)	Ausgangsspannung (V)	Ausgangsstromstärke (mA)	Powerfaktor	Länge (mm)	Breite (mm)	Höhe (mm)	Lebensdauer (h)	Dimmbar	Abb.
Neu MT76232	bis zu 40W	220-240	DC 25-40	850-1000	$>0,9$	121	50	28	50.000	Nein	1





AUSSENLEUCHTEN

Gebäude & Außenanlagen

16

LED-
DECKEN-UND WANDLEUCHTEN
132-145

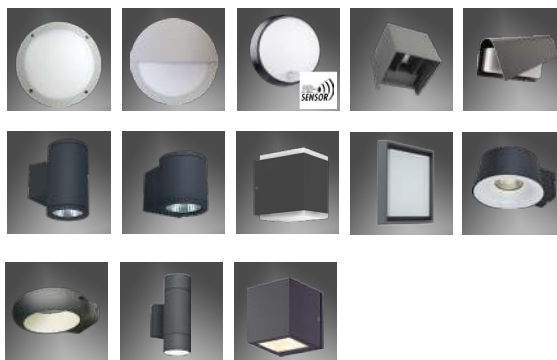

17

LED-
STANDLEUCHTEN
146-147



18

LED-
GARTENLEUCHTEN
150-155



19

LED-
SOLAR-WANDLEUCHTEN
156-159



FONDA PLUS+ IP66 / IK10

LED integriert

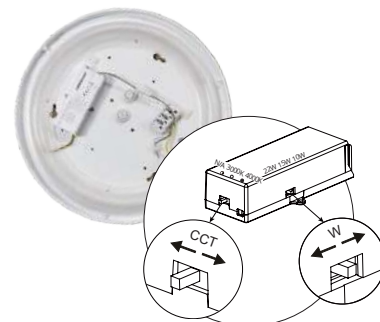

MultiLumen

2000lm / 1500lm / 1000lm
dreistufig einstellbare Helligkeit
(modellabhängig)



IP66

IP Schutz

FONDA PLUS+ Decken- und Wandleuchten sind für innen und außen geeignet.



Vandalismusschutz

Extrem robuste Leuchte für den Einsatz in gefährdeter Lage.

»Sie entscheiden,
was die Leuchte können soll«

Objektleuchten FONDA PLUS+ mit Modulen zur Funktionserweiterung

- MultiLumen: dreistufig einstellbare Helligkeit (2000/1500/1000lm).
- Für Gleichspannung DC 180-260V geeignet.
- Wand- oder Deckenmontage.
- 2 mittige Kabeleinführungen für Durchgangsverdrahtung.
- 3 seitliche Kabeleinführungen für Aufputz-Montage.
- Korrosionsfreies Kunststoffgehäuse, UV-beständig.
- Vandalismusschutz (IK10).
- Sensor-Modul: HF-Bewegungssensor (nachrüstbar).
- Notstrom-Modul: zur Nachrüstung nur für 10W Einstellung.
- Arbeitstemperaturbereich: -30°C bis +50°C.





HF-Bewegungssensor
auch zur Nachrüstung
Erfassungsbereich siehe Schema:

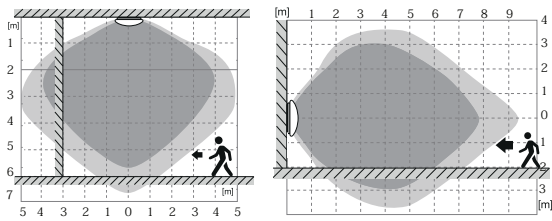

Notstrom-Modul
zur Nachrüstung
Leuchtdauer mind. 3 Std.





Vandalismusschutz-Leuchten FONDA/FONDA PLUS+

Vorbeugen durch robuste Leuchten ist besser als häufiges Austauschen. Die LED-Feuchtraum- und Außenleuchten FONDA und FONDA PLUS+ sind aus extrem robustem Kunststoff gefertigt (Schlagfestigkeitsklasse IK10).

Dadurch widerstehen sie versehentlichen Beschädigungen oder bewussten Vandalismus-Attacken. Typische Anwendungsgebiete sind Außenanlagen, Flure und Treppenhäuser, Sanitärräume sowie Gemeinschaftsunterkünfte.

IP66

IP Schutz

FONDA PLUS+ Decken- und Wandleuchten sind für innen und außen geeignet.



Vandalismusschutz

Extrem robuste Leuchte für den Einsatz in gefährdeter Lage.



HF-Sensor

LED integriert – FONDA PLUS+

- Vandalismusschutz IK10
- UV-beständiges Kunststoffgehäuse
- Multilumen - drei Lichtpakete
- AC/DC geeignet
- - 2 rückseitige Kabeleinführungen für Durchgangsverdrahtung
- - 3 Einführungen bei Aufputzmontage
- 5 Jahre Garantie 50.000h L70/B10

Art.-Nr.	Farbe	Watt (W)	Lumen (lm)	(lm/W)	Lebensdauer (h)	Abstrahlwinkel	Lichtfarbe K (CRI)	Ø x Höhe (mm)	Abb.
MM77113	Silber	22 15 10	2000 1500 1000	100	50.000 L70/B50	110°	4000 (Ra80)	Ø300 x 85	1
MM77114	Weiß	22 15 10	2000 1500 1000	100	50.000 L70/B50	110°	4000 (Ra80)	Ø300 x 85	2

Module zum Nachrüsten

MM77128	HF-Sensor-Modul mit Steckverbindern, Arbeitstemperaturbereich: -20°C bis +50°C								
MM77127	FONDA Notstrom-Modul mit Steckverbindern, 300lm, Leuchtdauer mind. 3 Stunden, Arbeitstemperaturbereich: 0°C bis +40°C.								



5 Jahre Garantie



LED integriert – FONDA

- Vandalismus geschützt (IK10).
- Wand- oder Deckenmontage.
- Auch für Gleichspannung DC180-260V geeignet.
- UV-beständig.

Art.-Nr.	Farbe	Watt (W)	Lumen (lm)	(lm/W)	Lebensdauer (h)	Abstrahlwinkel	Lichtfarbe K (CRI)	Ø x Höhe (mm)	Abb.
MM77111	Silber	10,5	800	76	25.000	110°	4000 (Ra80)	328 x 235 x 91	1



DULA IP66

LED integriert

DULA LED-Wand- und Deckenleuchten IP66/IK10

DULA ist eine neue Generation multifunktionaler Wand- und Deckenleuchten zur Konfiguration nach Kundenwunsch am Montageort. Nachträgliche Änderungen und Erweiterungen der Funktionalitäten sind möglich.

- Rundes Gehäuse in silbergrau (MT77115) oder weiß (MT77116).
- Optionale Eye-Lid-Abdeckung.
- Staub- und Strahlwasserschutz IP66.
- Robustes Polycarbonat mit Vandalismusschutz (IK10).
- Color Select: Farbtemperatur einstellbar (3000 K, 4000 K).
- Lumen Select: Lichtstrom einstellbar (1450 lm, 2030 lm, 2900 lm).
- Nachrüstbarer HF-Bewegungssensor (MT77139).
- Nachrüstbares Notstrommodul (mit 300 lm, Leuchtdauer bis zu 3 Std., MT77140).
- Mitten- und Seiteneinspeisung.
- Für Wechsel- und Gleichspannung geeignet (AC 220-240V, DC 178-260V).

Zubehör:
Eye-Lid-Abdeckung

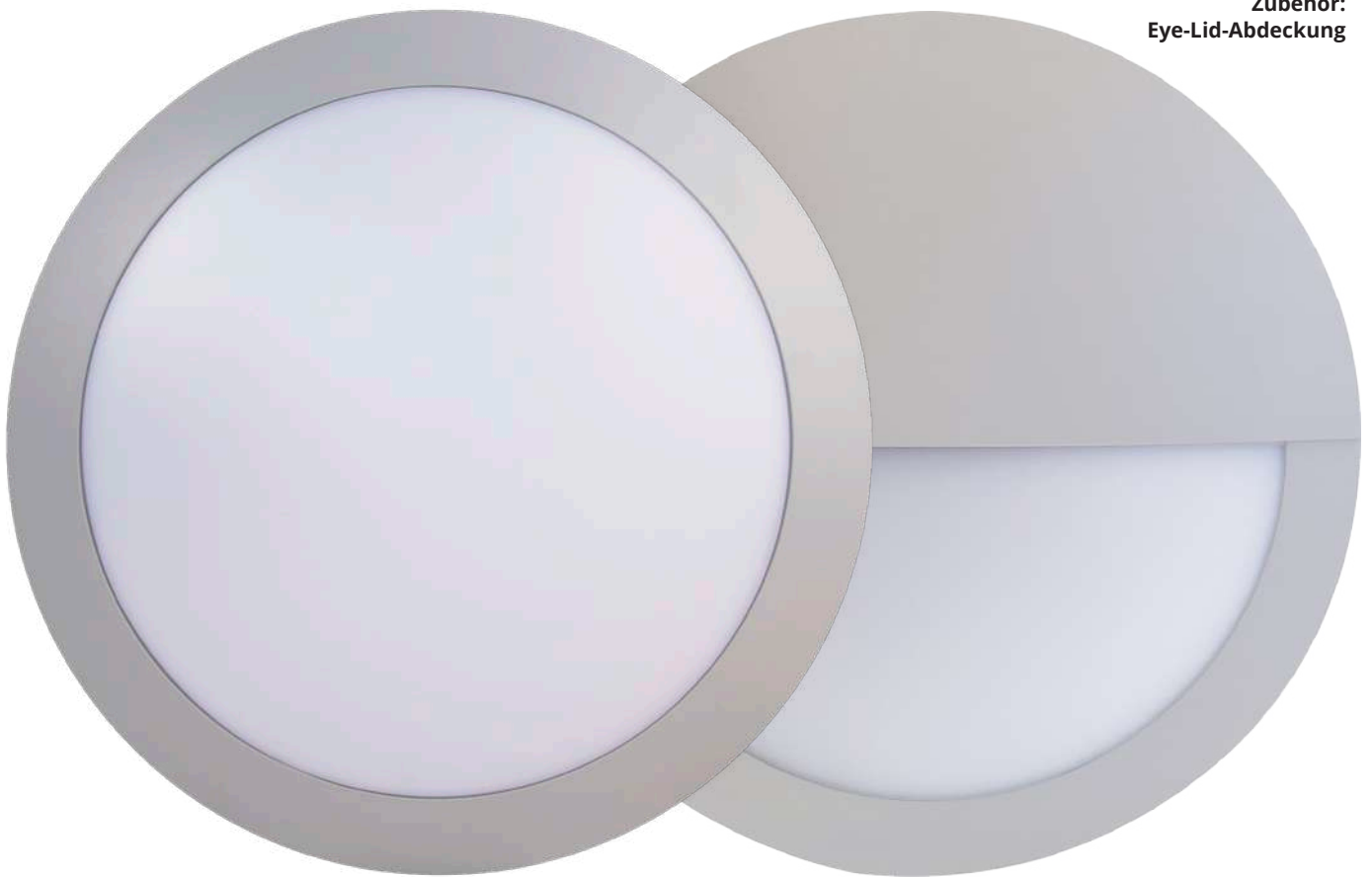

»Sie entscheiden,
was die Leuchte können soll«



MultiLumen

Jede Leuchte mit mehrfach einstellbarem Lichtstrom. Optimale Anpassung an gegebene oder veränderte

Nutzerbedürfnisse. Entsprechend verringerte Leistungsaufnahme.



Color Select

Jede Leuchte mit warmweiß (2700K) oder neutralweiß (4000K) einstellbarer Farbtemperatur. Verwendung des gleichen

Leuchtenmodells in unterschiedlichen Anwendungen



IP66

IP Schutz

DULA Leuchten sind für den Außenbereich geeignet.



Vandalismusschutz

Extrem robuste Leuchte für den Einsatz in gefährdeter Lage.



HF-Bewegungssensor
Optional nachrüstbar

Der HF-Bewegungssensor bietet mehr Komfort und Energieeffizienz. Serienmäßig installiert oder als Option nachrüstbar (Modul MT77139).

Notstrom-Modul
Optional nachrüstbar

In Verbindung mit dem optional zurüstbaren Notstrommodul MT77140 ist die DULA als Sicherheitsleuchte nach DIN EN 60598-2-22 zugelassen. Bei Stromausfall ist eine Lichtstärke von 300 Lumen für min. drei Stunden sichergestellt.

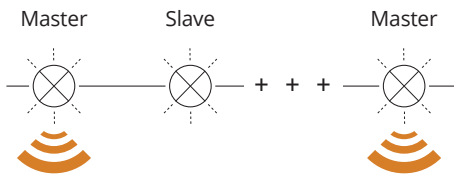

Arbeitsbereich
-30°C bis +50°C.

Für Wechsel- und Gleichspannung
220-240V und 178-260V DC geeignet.



LED integriert – DULA

- Vandalismus geschützt (IK10).
- Wand- oder Deckenmontage.
- Auch für Gleichspannung DC178-260V geeignet.
- UV-beständig.

Art.-Nr.	Farbe	Watt (W)	Lumen* (lm)		Lumen Lichtquelle (lm)		Lebensdauer (h)	Abstrahlwinkel	Lichtfarbe K (CRI)	Ø x Höhe (mm)	Abb.
			4000K	3000K	4000K	3000K					
MT77115	Grau	18,5/13/9,5	2000 1400 1000	1860 1300 930	2900 2030 1450	2700 1890 1350	50.000 Ta25°C	120°	4000 (Ra80) 3000 (Ra80)	300x86	1
MT77116	Weiß	18,5/13/9,5	2000 1400 1000	1860 1300 930	2900 2030 1450	2700 1890 1350	50.000 Ta25°C	120°	4000 (Ra80) 3000 (Ra80)	300x86	2

Module zum Nachrüsten

MT77139	HF-Sensor-Modul mit Steckverbindern, Arbeitstemperaturbereich: -20°C bis +50°C
MT77140	DULA Notstrom-Modul mit Steckverbindern, 300lm, Leuchtdauer mind. 3 Stunden, Arbeitstemperaturbereich: 0°C bis +40°C.

*Lumen umgebendes Produkt (Leuchtenlichtstrom)

Zubehör: EYE-LID Abdeckung

MT87140	EYE-LID Abdeckung Grau - für DULA MT77115	3
MT87141	EYE-LID Cover Weiß - für DULA MT77116	4

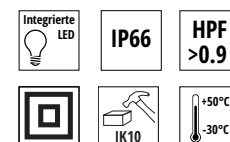
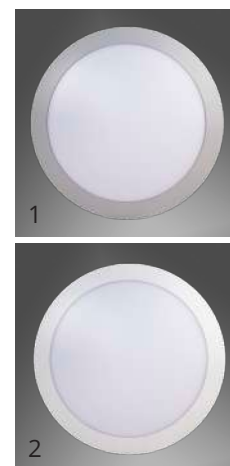
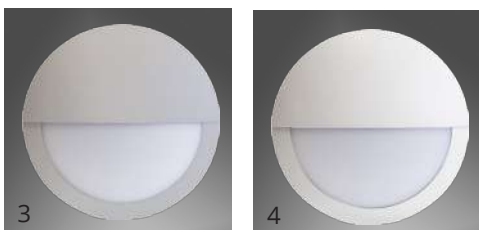

LED und PIR-Sensor integriert – BULKA

- Mit PIR-Bewegungsmelder (Sensor) ausgestattet.
- Schaltzeit von ca. 45 Sekunden bis ca. 5 Minuten einstellbar.
- Einstellbare Dämmerungs-Empfindlichkeit: 10 Lux bis ca. 2000 Lux.
- Farbtemperatur neutralweiß (4000K).
- Gleichmäßige Ausleuchtung.
- Gehäuse und Abdeckung aus robustem Polycarbonat (PC).
- AC 220-240V.

Art.-Nr.	Farbe	Watt (W)	System Lumen (lm)*	Lebensdauer (h)	Abstrahlwinkel	Lichtfarbe K (CRI)	Gewicht	Länge x Breite x Höhe (mm)	Abb.
MT69040	Schwarz	10	700	25.000	120°	4000 (Ra80)	397	Ø215 x 80	1
MT69041	Schwarz	10	800	25.000	120°	4000 (Ra80)	298	212 x 61 x 119	2

*Lumen umgebendes Produkt (Leuchtenlichtstrom)

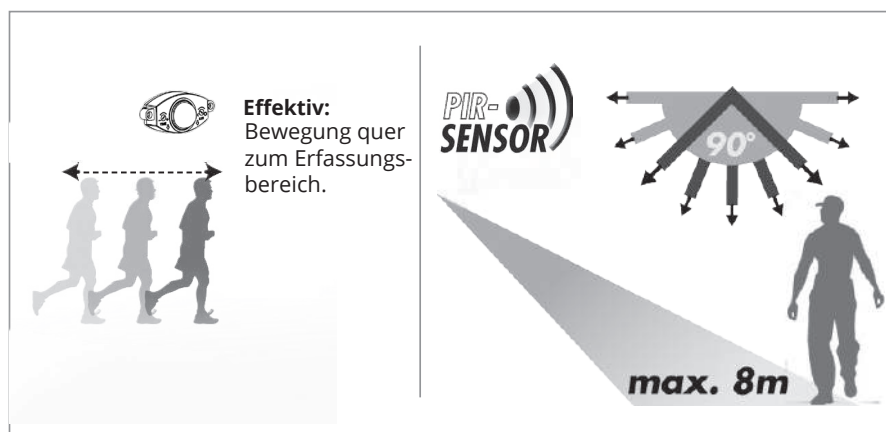
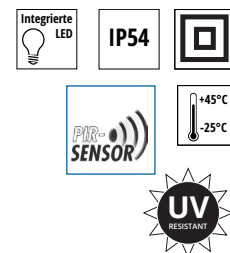

Sensor und Funktionen:

- Mit PIR-Bewegungsmelder ausgestattet (90° Erfassungsbereich).
- Bei Dämmerung von 10lx bis ca. 2000lx Erfassung im 90° Winkel.
- Variable Schaltzeiten von ca. 45 Sekunden bis ca. 5 Minuten.

LED integriert – WING UP & DOWN

- Kubisch - modern - zeitlos.
- Schöne Leuchten für moderne Bauten.
- Anschlussfertig und leicht installierbar.
- Warmweißes Licht (3000K).
- Pulverbeschichtetes Metallgehäuse (Aluminium-Druckguss).
- AC 220-240V.

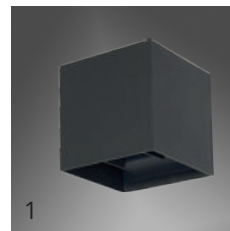

Art.-Nr.	Farbe	Watt (W)	Lumen Lichtquelle (lm)	System Lumen* (lm)	Lebensdauer (h)	Lichtfarbe K (CRI)	Gewicht	Länge x Breite x Höhe (mm)	Abb.
MT68002	Anthrazit	4,5	500	250	20.000	3000 (Ra80)	534	100 x 100 x 105	1
MT68003	Weiß	4,5	500	250	20.000	3000 (Ra80)	534	100 x 100 x 105	2

*Lumen umgebendes Produkt (Leuchtenlichtstrom)

Integrierte LED
IP54
+50°C
-20°C

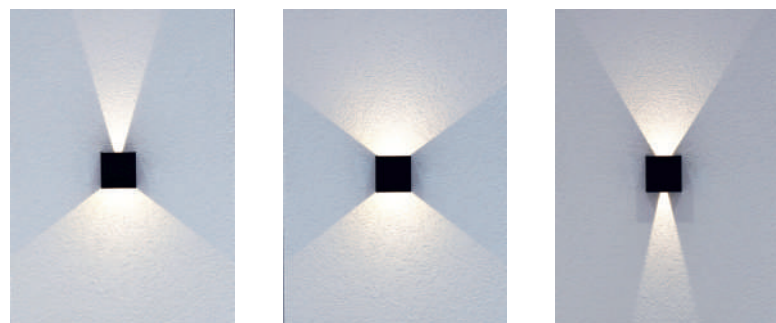

LED integriert – DESSINI

- Anschlussfertige, leicht installierbare LED-Komplettleuchte.
- Integrierte LEDs und LED-Treiber mit 30.000 Stunden Lebensdauer.
- Pulverbeschichtetes Metallgehäuse (Aluminium-Druckguss).
- AC 220-240V.



Art.-Nr.	Farbe	Watt (W)	Lumen Lichtquelle (lm)	Lumen* (lm)	Lebensdauer (h)	Lichtfarbe K (CRI)	Gewicht	Länge x Breite x Höhe (mm)	Abb.
MT69044	Anthrazit	13	1200	360	30.000	3000 (Ra80)	450	265 x 90 x 139	1

*Lumen umgebendes Produkt (Leuchtenlichtstrom)

Integrierte LED
IP65
+50°C
-15°C
PRO
Exklusiv im Fachhandel

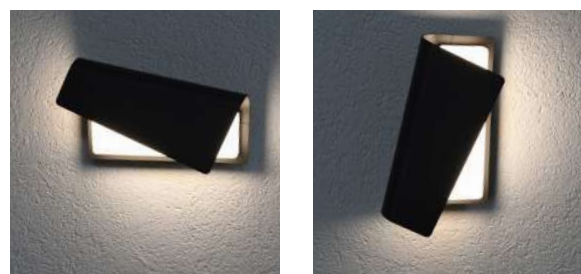

FAIR TRADE®
LED
AUGENFREUNDLICH
FlimmerFREI
FlickerFree

LED integriert – CANGO UP & DOWN

- CANGO up & down leuchtet in zwei Richtungen (2 x 375 Lumen).
- Anschlussfertige, leicht installierbare LED-Komplettleuchten.
- COB LED-Module (warmweiß) und Treiber fest eingebaut.
- Lebensdauer ca. 30.000 Stunden.
- Pulverbeschichtetes Metallgehäuse (Aluminium-Druckguss) mit schmutzabweisender Nano-Technologie.
- AC 220-240V.

Art.-Nr.	Farbe	Watt (W)	Lumen Lichtquelle (lm)	Lumen* (lm)	Lebensdauer (h)	Lichtfarbe K (CRI)	Gewicht	Länge x Breite x Höhe (mm)	Abb.
MT69005	Anthrazit	12	1100	750	30.000	3000 (Ra80)	582	138 x 80 x 106	1

*Lumen umgebendes Produkt (Leuchtenlichtstrom)



LED integriert – CANGO DOWN

- CANGO down leuchtet in eine Richtung (350 Lumen).
- Anschlussfertige, leicht installierbare LED-Komplettleuchten.
- COB LED-Module (warmweiß) und Treiber fest eingebaut.
- Lebensdauer ca. 30.000 Stunden.
- Pulverbeschichtetes Metallgehäuse (Aluminium-Druckguss) mit schmutzabweisender Nano-Technologie.
- AC 220-240V.

Art.-Nr.	Farbe	Watt (W)	Lumen Lichtquelle (lm)	Lumen* (lm)	Lebensdauer (h)	Lichtfarbe K (CRI)	Gewicht	Länge x Breite x Höhe (mm)	Abb.
MT69006	Anthrazit	6	550	350	30.000	3000 (Ra80)	462	95 x 80 x 106	2

*Lumen umgebendes Produkt (Leuchtenlichtstrom)



LED integriert – PLATO UP & DOWN

- Anschlussfertige, leicht installierbare LED-Komplettleuchte.
- Helles, warmweißes Licht.
- Integrierte LEDs mit 30.000 Stunden Lebensdauer.
- Pulverbeschichtetes Metallgehäuse (Aluminium-Druckguss) mit schmutzabweisender Nano-Technologie.
- AC 220-240V.

Art.-Nr.	Farbe	Watt (W)	Lumen Lichtquelle (lm)	Lumen* (lm)	Lebensdauer (h)	Lichtfarbe K (CRI)	Gewicht	Länge x Breite x Höhe (mm)	Abb.
MT69015	Anthrazit	12	800	480	30.000	3000 (Ra80)	508	92 x 80 x 105	1
MT69016	Anthrazit	14	1200	700	30.000	3000 (Ra80)	785	48 x 120 x 200	2

*Lumen umgebendes Produkt (Leuchtenlichtstrom)

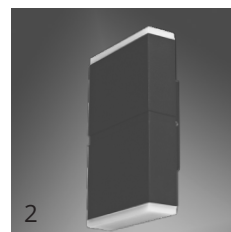
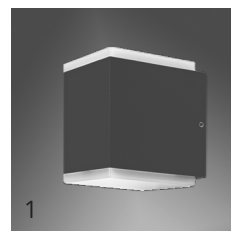

LED integriert – QUADRO L

- Anschlussfertige, leicht installierbare LED-Komplettleuchten.
- Geeignet als Hausnummerleuchten (mit handelsüblichen Klebeziffern ergänzen).
- Integrierte LEDs und LED-Treiber mit 30.000 Stunden Lebensdauer.
- Warmweißes Licht (3000K).
- Pulverbeschichtetes Metallgehäuse (Aluminium-Druckguss) mit schmutzabweisender Nano-Technologie.
- AC 220-240V.

Art.-Nr.	Farbe	Watt (W)	Lumen Lichtquelle (lm)	Lumen* (lm)	Lebensdauer (h)	Lichtfarbe K (CRI)	Gewicht	Länge x Breite x Höhe (mm)	Abb.
MT69014	Anthrazit	25	2900	2000	30.000	3000 (Ra80)	1755	270 x 270 x 55	3

*Lumen umgebendes Produkt (Leuchtenlichtstrom)



LED integriert – SIBU

- Anschlussfertige, leicht installierbare LED-Komplettleuchten.
- Integrierte LEDs und LED-Treiber mit 30.000 Stunden Lebensdauer.
- Warmweißes Licht (3000K).
- Pulverbeschichtetes Metallgehäuse (Aluminium-Druckguss).
- AC 220-240V.

Art.-Nr.	Farbe	Watt (W)	Lumen Lichtquelle (lm)	Lumen* (lm)	Lebensdauer (h)	Abstrahlwinkel (°)	Lichtfarbe K (CRI)	Gewicht	Ø x Höhe (mm)	Abb.
MT69007	Anthrazit	10	850	750	30.000	15°	3000 (Ra80)	740	185 x 80	1

*Lumen umgebendes Produkt (Leuchtenlichtstrom)

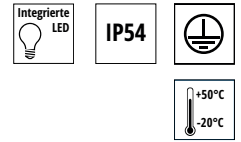

LED integriert – SATURNO

- Anschlussfertige, leicht installierbare LED-Komplettleuchten.
- Integrierte LEDs und LED-Treiber mit 30.000 Stunden Lebensdauer.
- Warmweißes Licht (3000K).
- Pulverbeschichtetes Metallgehäuse (Aluminium-Druckguss).
- AC 220-240V.

Art.-Nr.	Farbe	Watt (W)	Lumen Lichtquelle (lm)	Lumen* (lm)	Lebensdauer (h)	Lichtfarbe K (CRI)	Gewicht	Länge x Breite x Höhe (mm)	Abb.
MT69004	Anthrazit	5	500	300	30.000	3000 (Ra80)	630	200 x 212 x 56	2

*Lumen umgebendes Produkt (Leuchtenlichtstrom)

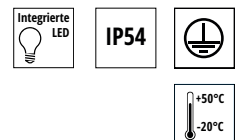

LED wechselbar – RUNO UP & DOWN

- Runde oder eckige Bauform.
- Lampen wechselbar, wartungsfreundlich und umweltgerecht.
- Für PAR16/GU10 LED-Lampen.
- Pulverbeschichtetes Metallgehäuse (Aluminium-Druckguss) mit schmutzabweisender Nano-Technologie.
- AC 220-240V.

Art.-Nr.	Farbe	Form	Leuchtmittel GU10	Gewicht	Länge x Breite x Höhe (mm)	Abb.
MT69045	Anthrazit	Rund	Ohne Leuchtmittel, max. 2 x 35W	298	100 x 85 x 145	1
MT69046	Anthrazit	Eckig	Ohne Leuchtmittel, max. 2 x 35W	298	88 x 85 x 155	2



Lieferung ohne Leuchtmittel
Separat bestellen
 MM26552 / 4,2W / 36°
 (Ab Seite 190)



LED wechselbar – COSTA UP & DOWN

- COSTA wird mit einem warmweiß leuchtenden G9 LED-Leuchtmittel mit 350lm geliefert.
- Die Nutzer können die Lampe problemlos selbst ersetzen.
- AC 220-240V.

Art.-Nr.	Farbe	Watt (W)	Lumen Lichtquelle (lm)	Lebensdauer (h)	Länge x Breite x Höhe (mm)	Abb.
MT69017	Anthrazit	3,5	350	15.000	88 x 90 x 100	1
MT69018	Weiß	3,5	350	15.000	88 x 90 x 100	2

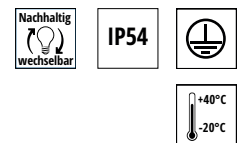
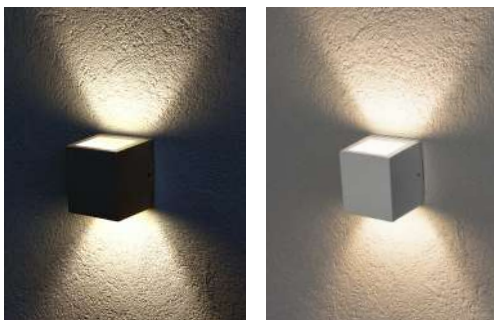

Lieferung mit Leuchtmittel
 LM85224 / 3,5W / 350lm / 320° / 3000K (Ra80)



Alternative Leuchtmittel (heller/dunkler, wärmere Lichtfarbe) finden Sie auf den Seiten 186/187.



LED wechselbar – CILLO

- Lampen wechselbar, wartungsfreundlich und umweltgerecht.
- Für LED-Lampen mit E27-Sockel.
- Anschlussfertig und leicht installierbar.
- Zylinder aus schlagfestem, UV-beständigem Acrylglas.
- Pulverbeschichtetes Aluminium-Druckguss-Gehäuse, Kunststoff.
- AC 220-240V.



Art.-Nr.	Farbe	Leuchtmittel E27	Gewicht	Länge x Breite x Höhe (mm)	Abb.
MT69048	Anthrazit/ Glas	Ohne Leuchtmittel. Wir empfehlen E27-Leuchtmittel ab Seite 171.	1527	Ø160 x 500	1
MT69049	Anthrazit/ Glas	Ohne Leuchtmittel. Wir empfehlen E27-Leuchtmittel ab Seite 171.	1317	160 x 215 x 276	2

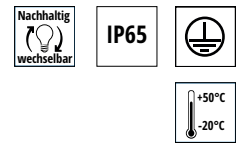

**Lieferung ohne Leuchtmittel
Separat bestellen**
Z. B. LM85135 / 4W / 470lm / E27
(Seite 171)



LED wechselbar – POLLA ECKIG/RUND

- Lampen wechselbar, wartungsfreundlich und umweltgerecht.
- Für LED-Lampen mit E27-Sockel max. 18W.
- Anschlussfertig und leicht installierbar.
- POLLA rund: Zylinder aus opalem, schlagfestem, UV-beständigem Acrylglas.
- POLLA eckig: Zylinder aus klarem Echtglas.
- Pulverbeschichtetes Aluminium-Druckguss-Gehäuse, Kunststoff.
- AC 220-240V.



Neu

Art.-Nr.	Farbe	Leuchtmittel E27	Gewicht	LxBxH (mm) ØxH (mm)	Abb.
MT69042	Anthrazit/Glas klar ECKIG	Ohne Leuchtmittel. Wir empfehlen E27-Leuchtmittel bis 18 W	3949	123x123x900	1
MT69043	Anthrazit/Glas opal RUND	Ohne Leuchtmittel. Wir empfehlen E27-Leuchtmittel bis 18 W	3949	Ø147 x 900	2

Außenleuchten können sich bei sommerlicher Sonneneinstrahlung stark aufheizen. Das belastet die Elektronik der LED-Lampen, auch wenn diese nicht eingeschaltet sind. Unsere Leuchtmittlempfehlung berücksichtigt dies durch den breiten Temperaturbereich von -30°C bis +60°C der professionellen LED-Lampen MM21160 (warmweiß) und MM21161 (neutralweiß), siehe Seite 167.



Lieferung ohne Leuchtmittel
Separat bestellen
 Z. B. MM21160 / 7W / 810lm / E27 (Seite 167)



Inkl. IP68 Anschlussbox für 2 x 5 x 2,5 mm2 NYY-J Kabel



GARTIA WALLIS/LINEA

LED integriert



Vielseitig einsetzbar - 360° drehbar - blendfrei

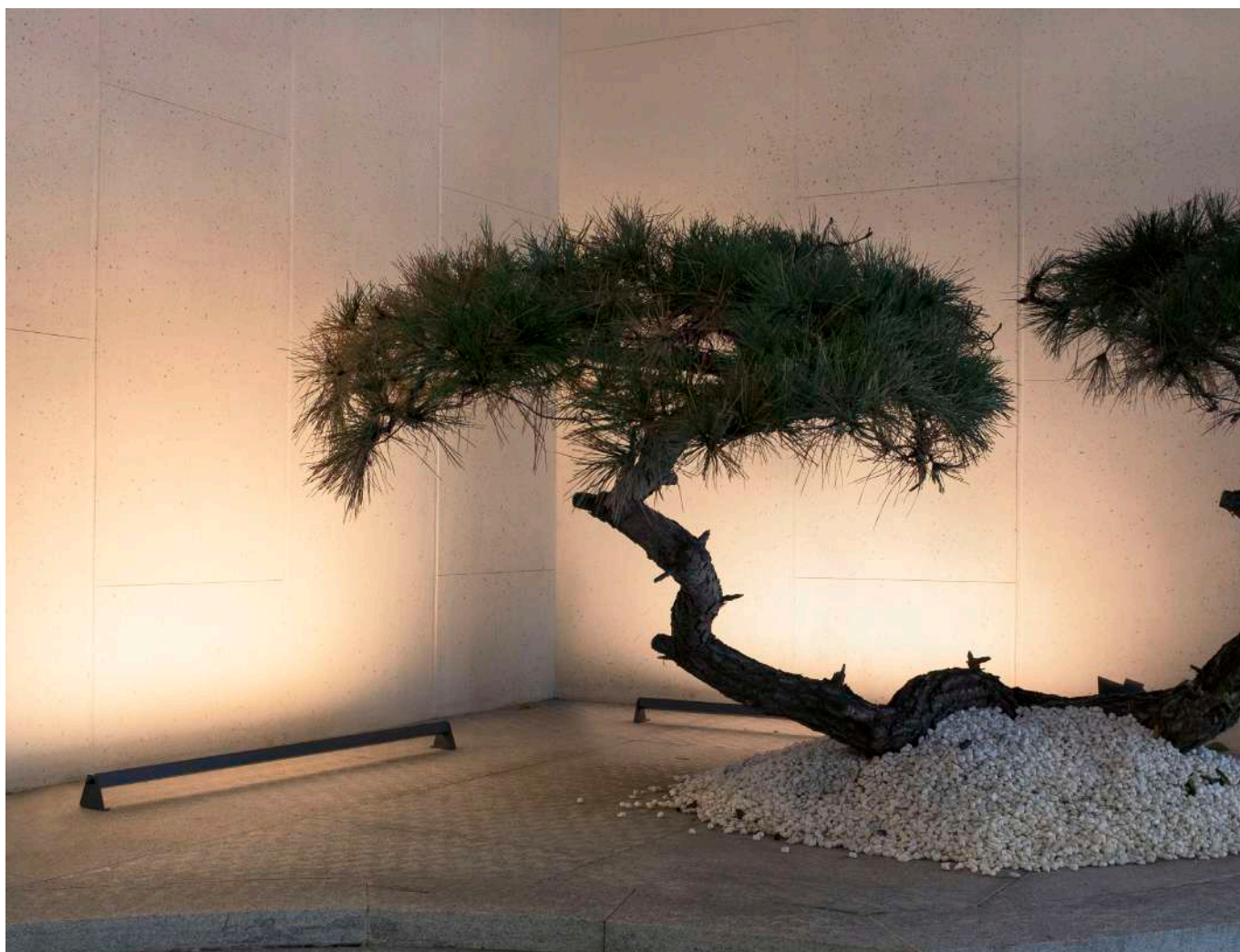

Outdoor-Leuchten GARTIA WALLIS

Die effektvolle Stableuchte WALLIS ist durch ihre angenehm warmweiße Farbtemperatur für die Außengastronomie, für Terrassen und Balkons geeignet. Sie kann auch als platzsparende Fassadenleuchte und als Wallwasher, als dezenter Flächenstrahler, Werbetafelleuchte, Geländerleuchte und sogar als edle Carport-Leuchte eingesetzt werden. WALLIS wird mit zwei Montagehalterungen horizontal oder vertikal angebracht. Zur optimalen Ausrichtung sowie für indirekte Lichteffekte ist die Leuchte um 360° schwenkbar.

Outdoor-Leuchten GARTIA LINEA

Die Stableuchten LINEA haben besonders schlanke, dezente Gehäuse. Sie geben 600 Lumen warmweißes Licht ab. LINEA wird aufrechtstehend zur direkten und indirekten Beleuchtung von Wegen, Terrassen und Außenanlagen verwendet.



Montagehalterung
360° schwenkbar



Anschlussleitung
0,5m mit IP68
Leitungsverbinder



Vertikal und horizontal
montierbar

LED integriert – GARTIA WALLIS

- Wand- und Fassadenleuchte.
- Horizontal und vertikal installierbar.
- Einseitiger Ausleuchtungsbereich (80°).
- 600 lm Lichtleistung.

Die Wand- und Objektleuchte WALLIS ist schmal, elegant, dezent und lichtstark. Sie ist aus anthrazitfarbenem Aluminium-Druckguss gefertigt und mit zwei schwenkbaren Montagehalterungen versehen, so dass die Leuchte an Wänden/Decken horizontal oder vertikal angebracht werden kann. WALLIS kann vielseitig verwendet werden: als Wallwasher, zur Fassadenbeleuchtung, als dezenter Flächenstrahler, zur Geländerbeleuchtung, als Lichtband uvm.

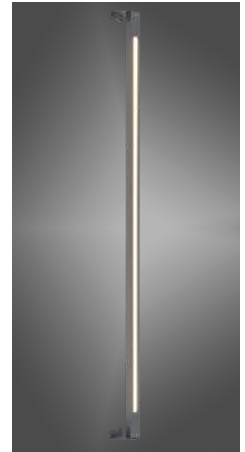

Art.-Nr.	Farbe	Watt (W)	Lumen* (lm)	Lebensdauer (h)	Abstrahlwinkel (°)	Lichtfarbe K (CRI)	Gewicht (g)	Länge x Breite (mm)
MT70816	Anthrazit	15	600	20.000	80	2700 (Ra80)	825	1000 x 65

*Lumen umgebendes Produkt (Leuchtenlichtstrom)

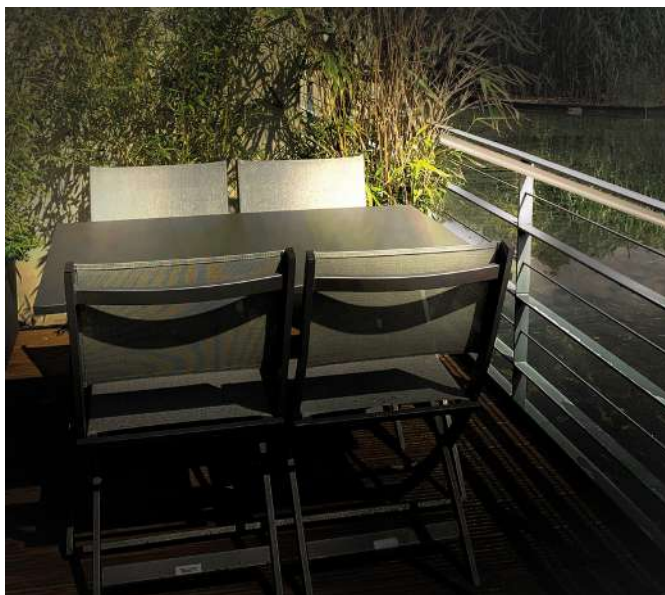
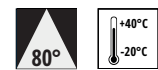

Vertikal und horizontal montierbar

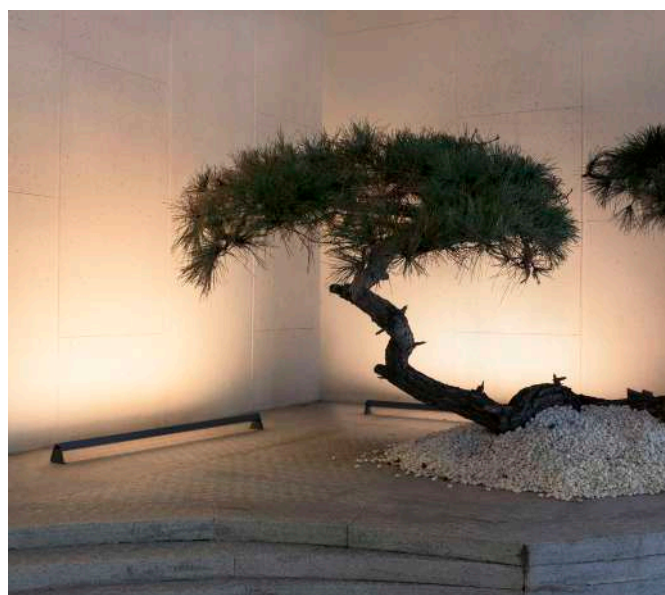

Anschlussleitung 0,5m mit IP68 Leitungverbinder



LED integriert – GARTIA LINEA

- Blendfreie Design-Wegeleuchte
- 360° drehbar

Die Stablichter LINEA haben besonders schlanke, dezente Gehäuse. Sie geben 600 Lumen warmweißes Licht ab. LINEA wird aufrechtstehend zur direkten und indirekten Beleuchtung von Wegen, Terrassen und Außenanlagen verwendet.

Art.-Nr.	Farbe	Watt (W)	Lumen* (lm)	Lebensdauer (h)	Abstrahlwinkel (°)	Lichtfarbe K (CRI)	Gewicht (g)	Länge x Breite (mm)
MT70815	Anthrazit	15	600	20.000	80	2700 (Ra80)	910	1000x25

*Lumen umgebendes Produkt (Leuchtenlichtstrom)



Anschlussleitung
1,5m mit IP68
Leitungsverbinder

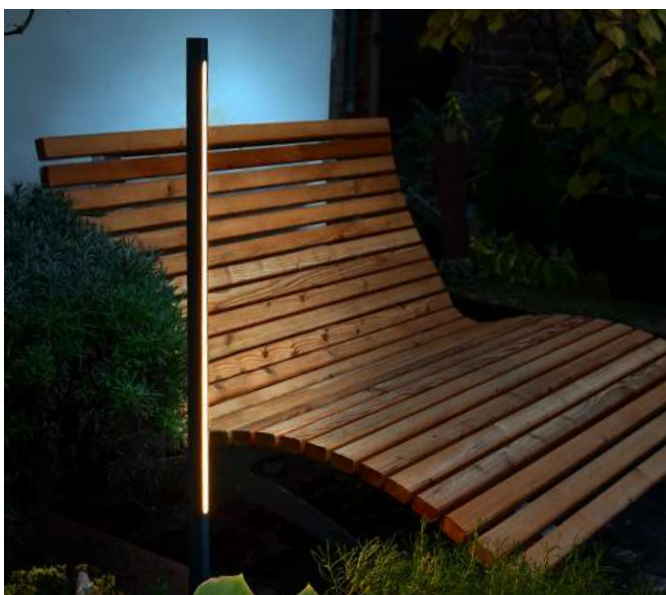

LED integriert – GARTIA

- Fokussierte Ausleuchtung (20°/30°/45°).
- Helles, warmweißes Licht.
- Integrierte LED-Reflektoren.
- Leuchtenkopf 90° neigbar und 360° drehbar.
- Aluminiumdruckguss, Pulverbeschichtung anthrazit.
- Anschlussfertiges Gummikabel mit Schutzkontaktstecker.
- (MT70800/MT70801: 1,5 m – MT70802: 2,5 m).
- AC 220-240V.

Art.-Nr.	Farbe	Watt (W)	Lumen* (lm)	Lebensdauer (h)	Abstrahlwinkel (°)	Lichtfarbe K (CRI)	Drehbar/Schwenkbar (°)	Gewicht (g)	Länge x Breite (mm)	Abb
MT70800	Anthrazit	3,5	380	25.000	45	3000K (Ra80)	360/90	660	239 x 100 x 66	1
MT70801	Anthrazit	7,5	650	25.000	30	3000K (Ra80)	360/90	920	289 x 110 x 75	2
MT70802	Anthrazit	23	2500	25.000	20	3000K (Ra80)	360/90	1740	255 x 130 x 100	3

*Lumen umgebendes Produkt (Leuchtenlichtstrom)

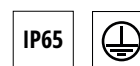

LED wechselbar – GARTIA GU10

Formschöner, funktionaler Gartenstrahler für GU10/PAR16-Strahler wird vom Elektroprofi ergänzt. Der verstellbare Leuchtenkopf wird mit einer Knebelschraube fixiert.

Art.-Nr.	Farbe	Länge x Breite x Höhe (mm)	Lichtquelle
MT70803	Anthrazit	130 x 70 x 416	Ohne Leuchtmittel – PAR16 GU10 max. 35W

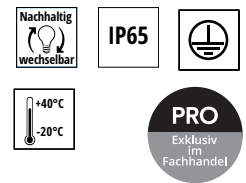

Lieferung ohne Leuchtmittel
Separat bestellen
 Z.B. MM26552 /
 4,2W / 36°
 (Ab Seite 196)



Inkl. Erdspieß und Bodenplatte



Anschlussleitung
 0,5m mit IP68
 Leitungsverbinder



LED wechselbar – GARTIA SCHIRM

- Blendfreies, zum Boden hin abstrahlendes Licht ist die Stärke dieser Wege- und Beetleuchte GARTIA Schirm. Für wechselbare PAR16/GU10 LED-Reflektorlampen.
- Profi-Tipp: Durch entsprechende Leuchtmittel legen Sie Farbtemperatur und Lichteffekte (spitze oder breite Abstrahlwinkel) individuell fest.

Art.-Nr.	Farbe	Lichtquelle	Länge x Breite x Höhe (mm)
MT70804	Anthrazit	Ohne Leuchtmittel – PAR16 GU10 max. 20W	112 x 100 x 1000



Lieferung ohne Leuchtmittel
Separat bestellen
 Z.B. MM26552 /
 4,2W / 36°
 (Ab Seite 190)



Inkl. Erdspeiß und Bodenplatte



Anschlussleitung 0,5m mit IP68 Leitungsverbinder



LED wechselbar – CAPPI

- Flächige Ausleuchtung (Leuchtmittel-abhängig).
- Mit Sockel E27 für LED-Reflektoren PAR38.
- Leuchtenkopf 180° neigbar und 360° drehbar.
- Robuster schwarzer Kunststoff.
- Anschlussfertiges Gummikabel mit Stecker (3 m).
- AC 220-240V.

Art.-Nr.	Farbe	Für PAR38-E27 Lichtquellen	Drehbar/ Schwenk- bar (°)	Gewicht (g)	Länge x Höhe (mm)	Abb.
MT70813	Schwarz	Passende PAR38-Leuchtmittel siehe S. 199	360/180	673	75 x 450	1
MT70814	Schwarz	MT65021 (warmweiß)	360/180	726	150 x 450	2



**Lieferung ohne
Leuchtmittel
Separat bestellen**
Z.B. MT65021 /
14,5W / 38° /
3000K
(Ab Seite 199)



SOLARLEUCHTEN

LED integriert



MULTIFUNKTIONAL

Die Solar-Wandleuchten LOKY und WANDIA sowie die Solar-Stehleuchte ONDIN sind mit wechselbaren Lithium-Ionen-Akkus ausgestattet. Die Leuchten können durch sensor-gesteuerte Betriebsarten optimal auf die Bedürfnisse der Anwender angepasst werden.



Li-Ion-Akku
wechselbar



Drei sensorgesteuerte Betriebsarten mit energiesparenden, automatischen Dimmfunktionen

Modus 1 – Aktivschaltung mehr Helligkeit während der Schlafenszeit

Ideal für die kontinuierliche Wege- und Eingangsbeleuchtung

Modus 2 – Nachtschaltung: weniger Helligkeit während der Schlafenszeit

Für die effektvolle Fassadenbeleuchtung und als Nachtlcht

Modus 3 – Bedarfsschaltung: maximale Helligkeit für 25 Sekunden

Ideal für kurzzeitigen hohen Lichtbedarf bei Annäherung

- Hochwertige, pulverbeschichtete Metallgehäuse aus Aluminium-Druckguss.
- Langlebige, warmweiße LED-Lichtquellen mit bis zu 300 Lumen.
- Li-Ion-Akkus im Batteriebecher, ohne Löten wechselbar (Typ 18650, 2200 mAh, 3,7V).
- Lange Leuchtdauer, modellabhängig bis zu 22 Stunden (100%) oder länger (50%).
- Hohe Funktionalität durch Bewegungssensor und Hell/Dunkel-Erkennung.

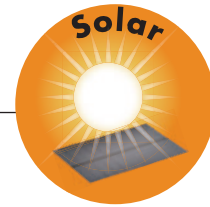

Solarpanel
Integriert

LED-Solar-Wandleuchte ist mit
einem PIR-Bewegungsmelder
und 3 Funktionsmodis

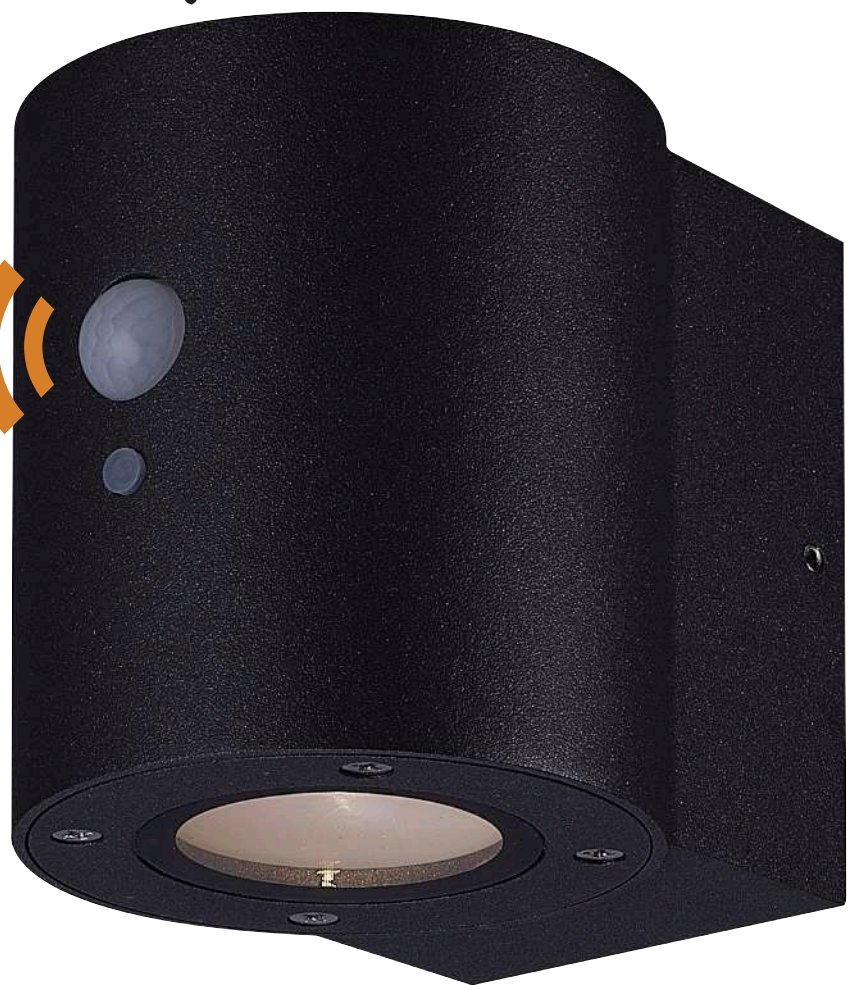

Mit diesen IP54-geschützten Solarleuchten realisieren Sie stimmungsvolle Eingangs- und Fassadenbeleuchtungen ohne Netzanschluss.

LED integriert – LOKY

- LED 130 Lumen warmweiß.
- Leuchtdauer bis 22 Stunden (Sommer).
- 80° Abstrahlwinkel.
- PIR-Sensor (Bewegung und hell/dunkel).
- Aluminium-Druckguss Gehäuse, 10,5 cm hoch.



Art.-Nr.	Farbe	Watt (W)	Lumen (lm)	Licht- quelle Lumen (lm)	Lebens- dauer (h)	Licht- farbe K (CRI)	Lade- zeit (h)	Leucht- dauer bis zu (h)	Ge- wicht (g)	Länge x Breite x Höhe (mm)	Abb.
MT70017	Anthrazit	1	110*	130**	25.000+	3000K (Ra80)	ca. 15	22 h bei 100%**	753	126 x 90 x 105	1
MT70018	Anthrazit	1	110*	130**	25.000+	3000K (Ra80)	ca. 15	22 h bei 100%**	753	122 x 88 x 105	2

*Lumen umgebenes Produkt / **Lumen Lichtquelle / +Lebensdauer LED-Modul /
 **Die maximale Leuchtdauer ist abhängig vom Ladezustand und vom Montageort.

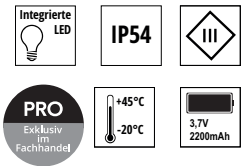

LED integriert – WANDIA

- LED 300 Lumen warmweiß.
- Leuchtdauer bis 10 Stunden (Sommer).
- 100° Abstrahlwinkel.
- PIR-Sensor (Bewegung und hell/dunkel).
- Flaches Aluminium-Druckguss Gehäuse, 5 cm hoch.



Art.-Nr.	Farbe	Watt (W)	Lumen (lm)	Licht- quelle Lumen (lm)	Lebens- dauer (h)	Licht- farbe K (CRI)	Lade- zeit (h)	Leucht- dauer bis zu (h)	Ge- wicht (g)	Länge x Breite x Höhe (mm)	Abb.
MT70019	Anthrazit	2	220*	300**	25.000+	3000K (Ra80)	ca. 10	10 h bei 100%**	600	146 x 122 x 50	3

*Lumen umgebenes Produkt / **Lumen Lichtquelle / +Lebensdauer LED-Modul /
 **Die maximale Leuchtdauer ist abhängig vom Ladezustand und vom Montageort.

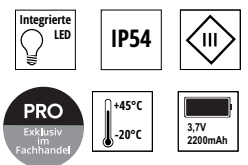

LED integriert – SOLLIA

- Langlebige, warmweiße LED-Lichtquellen mit bis zu 80 Lumen.
- Li-Ion-Akkus im Batteriebecher, ohne Löten wechselbar (Typ 18650, 1200 mAh, 3,7V).
- Lange Leuchtdauer, modellabhängig bis zu 22 Stunden (100%) oder länger (50%).
- Hohe Funktionalität durch Bewegungssensor und Hell/Dunkel-Erkennung.
- Drei sensorgesteuerte, praxisgerechte Betriebsarten mit Auto-Dimmfunktion.
- Knopf für Funktionsmodis.
- Hochwertige, solide, pulverbeschichtete Metallgehäuse aus Aluminium-Glas/PC.



Art.-Nr.	Farbe	Watt (W)	Sys- tem Lumen (lm)	Solar Panel Wp	Lebens- dauer (h)	Licht- farbe K (CRI)	Lade- zeit (h)	Leucht- dauer bis zu (h)	Ge- wicht (g)	Länge x Breite x Höhe (mm)	Abb.
MT70013	Anthrazit	1	80*	1	25.000+	3000K (Ra80)	ca. 11	22 h bei 100%**	1210	83 x 126 x 252	4

*Lumen umgebenes Produkt / +Lebensdauer LED-Modul / **Die maximale Leucht-
 dauer ist abhängig vom Ladezustand und vom Montageort.

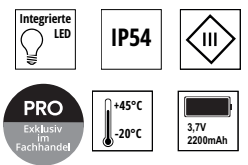

LED integriert – ONDIN

- Hochwertige Garten- und Wegeleuchte
- LED 300 Lumen warmweiß.
- Leuchtdauer bis zu 12 Stunden.
- 360° Ausleuchtung.
- PIR-Sensor (Bewegung und hell/dunkel).
- Aluminium-Druckguss Gehäuse, 80cm hoch.
- Inkl. Bodenplatte und Erdspieß.



Art.-Nr.	Farbe	Watt (W)	Lumen (lm)	Lichtquelle Lumen (lm)	Lebensdauer (h)	Lichtfarbe K (CRI)	Ladezeit (h)	Leuchtdauer bis zu (h)	Gewicht (g)	Länge x Ø (mm)
MT70016	Anthrazit	2	220*	300**	25.000 ⁺	3000K (Ra80)	ca. 8	bis 12 h bei 100% ⁺⁺	1400	800 x Ø135

*Lumen umgebenes Produkt / **Lumen Lichtquelle / ⁺Lebensdauer LED-Modul / ⁺⁺Die maximale Leuchtdauer ist abhängig vom Ladezustand und vom Montageort.

Auspacken und aufstellen – schneller als mit ONDIN kann man eine professionelle Außenleuchte wohl kaum installieren. Die hochwertige, 80 cm hohe Solarleuchte hat ein robustes Aluminium-Druckgussgehäuse (Gewicht 1400 Gramm) und hebt sich wohltuend von billiger Plastikqualität ab. Die Fackelform sorgt für eine 360° Verteilung der 300 Lumen Lichtleistung. Die drei Beleuchtungsprogramme mit automatischen Dimm- und Energiesparfunktionen werden komfortabel von einem PIR-Sensor gesteuert. ONDIN ist mit einem Erdspieß ausgestattet. Alternativ kann die Leuchte mittels Montageplatte fest installiert werden.

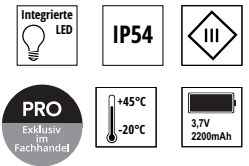

LED integriert – SOLLIN

- Langlebige, warmweiße LED-Lichtquellen mit bis zu 140 Lumen.
- Li-Ion-Akkus im Batteriebecher, ohne Löten wechselbar (Typ 18650, 2200 mAh, 3,7V).
- Lange Leuchtdauer, modellabhängig bis zu 12 Stunden (100%) oder länger (50%).
- Hohe Funktionalität durch Bewegungssensor und Hell/ Dunkel-Erkennung.
- Drei sensorgesteuerte, praxisgerechte Betriebsarten mit Auto-Dimmfunktion.
- Knopf für Funktionsmodis.
- Hochwertige, solide, pulverbeschichtete Metallgehäuse aus Aluminium-Glas/PC.



Art.-Nr.	Farbe	Watt (W)	Lumen (lm)	Solar Panel Wp	Lebensdauer (h)	Lichtfarbe K (CRI)	Ladezeit (h)	Leuchtdauer bis zu (h)	Gewicht (g)	Länge x Breite x Höhe (mm)
MT70014	Anthrazit	2	140*	1,5	25.000 ⁺	3000K (Ra80)	ca. 8	bis 12 h bei 100% ⁺⁺	1542	145 x 145 x 500

*Lumen umgebenes Produkt / ⁺Lebensdauer LED-Modul / ⁺⁺Die maximale Leuchtdauer ist abhängig vom Ladezustand und vom Montageort.

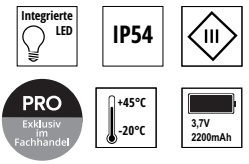



LED-LEUCHTMITTEL

Lampen & Module

20

LED-SPEZIAL
164-169



20.1

LED-CLASSIC E14/E27
170-185



20.2

LED-HALOGENERSATZ
186-189



20.3

REFLEKTOREN
190-199



20.4

LED-MODULE
PAR16/MR16
200-203



20.5

LED-GX53
204-205



20.6

RÖHRENLAMPEN
208-209



20.7

PFLANZENLICHT
208-209



20.8

















GADGETS UND
ZUBEHÖR
210-213



S. 193



Piktogrammbeschreibung

	<p>DALI Dimmer 1-100% dimmbar</p>		<p>DUAL BEAM (DBT)-Reflektoren Reflektoren mit zwei einstellbaren Abstrahlwinkeln. Ausleuchtung durch Druck aufs Frontglas umschalten.</p>
	<p>Stufenloses Dimmen Allgemeinen Text für Dimmbare Modelle. Eventuell Hinweis, dass in den Aufzählungen die Angaben für jedes Modell steht.</p>		<p>Super flache Leuchte</p>
	<p>Dimmen 1-10V</p>		<p>Schwenken Besagt den Winkel der Schwenkbarkeit der Einbau</p>
	<p>Dim to WARM Ändert die Lichtfarbe beim Dimmen von warmweiß 3000K bis 1800K extrawarmweiß.</p>		<p>Beste Farbwiedergabe Ra90 bis Ra97 für natürliche Farbwiedergabe</p>
	<p>U-DIM LED-Lampen mit U-DIM-Technologie lassen sich stufenlos und flimmerfrei mit LED-Dimmern sowie mit Phasenanschnitt- und Phasenabschnittdimmern betreiben (100-5%).</p>		<p>MEGA Effizienz EEK A: Effizienz bis zu 211lm/W</p>
	<p>Entblendung</p>		<p>Temperaturbereiche Zulässiger Betriebstemperaturbereich eines Produktes</p>
	<p>High-Power-Factor</p>		<p>IR-Sensor Dunkelheits- und Bewegungserkennung</p>
	<p>Flimmerfrei Entspanntes Sehen mit hochwertigem Licht</p>		<p>HF-Sensor Bewegungserkennung</p>

Die wichtigsten Rechtsquellen zur Energiekennzeichnung von Lichtquellen

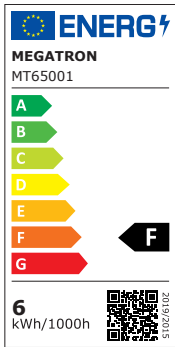

Welche Produkte tragen das Energielabel?

Zu kennzeichnen sind Lichtquellen, die als eigenständige Produkte in Verkehr gebracht werden:

- Lampen oder LED-Module (= Lichtquellen)
- Leuchten mit fest verbauten LED-Lichtquellen, die von den **Marktaufsichtsbehörden** zur Überprüfung durch Zerlegen der Leuchte nicht entnommen werden können, z.B. voll verkapselte/verschweißte/vergossene Flächenstrahler.

Welche Produkte tragen kein Energielabel?

- Sogenannte „Umgebende Produkte“ = Leuchten für wechselbare oder von der Marktaufsicht zur Überprüfung entnehmbare Lichtquellen tragen kein Energielabel.
- Lichtquellen, die als Teil einer Leuchte in Verkehr gebracht werden.
- Werden wechselbare/entnehmbare Lichtquellen als Teil einer Leuchte in Verkehr gebracht, müssen die Energieeffizienzklassen der verbauten/mitgelieferten Lichtquellen in der technischen Dokumentation und der Bedienungsanleitung für die Leuchte angegeben sein.
- Lampen oder Leuchten, deren Label nicht neu skaliert werden müssen, beispielsweise:
 - Leuchten mit altem Leuchtenlabel nach Verordnung (EU) 874/2012
 - Leuchten, die ohne Label vor dem 1.9.2021 in Verkehr gebracht wurden
 - Farbige Deko-Lampen, die seit 1.9.2021 kein Label mehr tragen müssen

Wichtige Rechtsquellen

a) Rahmenverordnung:

Verordnung (EU) 2017/1369 vom 4. Juli 2017 zur Festlegung eines Rahmens für die Energieverbrauchs-kennzeichnung (Diese Verordnung formuliert die übergeordneten Bestimmungen für alle betroffenen Produktgruppen.)

b) Energiekennzeichnungs-Verordnung für Lichtquellen:

Delegierte Verordnung (EU) 2019/2015 vom 11. März 2019 zur Ergänzung der Verordnung (EU) 2017/1369 in Bezug auf die Energieverbrauchs-kennzeichnung von Lichtquellen.
(Diese Verordnung regelt die Umsetzung der Rahmenverordnung bei Lichtquellen im Detail und formuliert von der Rahmenverordnung abweichende Bestimmungen.)

c) Änderungsverordnung:

Delegierte Verordnung (EU) 2021/340 vom 17. Dezember 2020 zur Änderung der Delegierten Verordnung (EU) 2019/2015 und anderer Verordnungen.
(Diese Verordnung umfasst mehrere Produktgruppen. In Artikel 3 präzisiert sie einige Anforderungen der Lichtquellen-Verordnung 2019/2015. In Anhang III formuliert sie Änderungen und Ergänzungen, vor allem bzgl. der technischen Dokumentation durch den Hersteller und die Nachprüfung durch die Marktaufsicht.)

d) FAQ der EU-Kommission:

EU-Dokument: Häufig gestellte Fragen (FAQ) zur Energiekennzeichnungsverordnung EU 2017/1369:
<https://tinyurl.com/57zek395>

Anmerkung zum EEK-Label auf Leuchten

Die Entscheidung, ob eine Leuchte mit dem EEK-Label zu versehen ist oder nicht, liegt beim Lieferanten als dem Inverkehrbringer. Der Händler kann mangels weitergehender Produktkenntnis nicht beurteilen, ob eine Leuchte mit fest verbauten LEDs als Lichtquelle oder als umgebendes Produkt zu werten ist. Der Händler muss im Rahmen seiner Sorgfaltspflicht beim Lieferanten ggf. nachfragen, ob für eine Leuchte oder eine Lichtquelle ein Label erhältlich ist.



Komfortable Außen- und Hallenbeleuchtung

Sie können ohne Abkühlphase nach dem Ausschalten sofort wieder eingeschaltet werden. Die CLUSTERLITE sind für Bewegungsmelder geeignet.



LED-CLUSTERLITE

- LED-Retrofit-Lampen zum Ersatz von Metaldampf-Lampen (HQL/HQI/NAV).
- Erhältliche Lichtfarben:
2700K (warmweiß), 4000K/5000K (neutralweiß).
- Gute Farbwiedergabe (>Ra80).
- Zulässiger Temperaturbereich in der Leuchte -30°C - +60°C (außer MM60855 -30°C - +40°C).
- Geeignet für brennlagenunabhängigen Betrieb in geschlossenen Leuchten.
- Mit passiver Kühlung besonders gut für stille Räume geeignet (z. B. Kirchen, Krankenhäuser).
- Mit integrierter Vorschaltung, HPF>0,9.
- 4kV-Überspannungsschutz bei MM60844, MM60845 und MM60855.
- Sockel E27/E40 zum direkten Betrieb an AC 220-240V (bei Ersatz von Metaldampf lampen ist das Deaktivieren des Vorschaltgerätes in der Leuchte erforderlich).

Art.-Nr.	Modell	Watt Ersatz (W)	Watt (W)	Lumen (lm)	Lebensdauer (h)	Lichtfarbe K (CRI)	Sockel	Ø x Höhe (mm)	Energieeffizienz	Abb.
MM60722	Passiv gekühlt	40	22	2800	45.000	2700 (Ra80)	E27	63/195		1
MM60724	Passiv gekühlt	40	22	3000	45.000	4000 (Ra80)	E27	63/195		1
MM60822	Passiv gekühlt	60	29	4000	30.000	2700 (Ra80)	E27	63/195		2
MM60824	Passiv gekühlt	60	29	4200	30.000	4000 (Ra80)	E27	63/195		2
MM60855	Aktiv gekühlt	164	80	11500	50.000	5000 (Ra80)	E40	80/265		3



HPF >0.9

4kV

LED-Ersatz für HQL/HQI 2700K 4000K 5000K

E27 Sockel E40 Sockel

Für alle Brennlagen geeignet

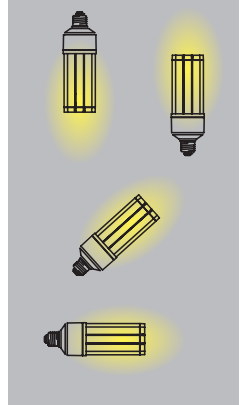

AC/DC-kompatible LED-Lichtquellen

- LED-Leuchtmittel E14/E27/GU10.
- LED-Lichtquellen für AC/DC 170-250 V.
- Blendfreie mattierte Abdeckung.
- Warmweiße oder neutralweiße Lichtfarbe.
- Betriebstemperaturbereich -20° C bis +40° C.

**AC/DC
Notlicht
DC
170-250V**



Tropfen P45

Art.-Nr.	Watt-Ersatz	Watt	Lumen	Lebensdauer (h)	Dimmbar	Sockel	Ausleuchtung	Lichtfarbe K (CRI)	Ø / H (mm)	EEK	Abb.
MT65001	42	5,5	500	25.000	-	E14	280°	2700 (Ra80)	45/80	F A+ G	1
MT65002	45	5,5	550	25.000	-	E14	280°	4000 (Ra80)	45/80	F A+ G	1
MT65003	42	5,5	500	25.000	-	E27	280°	2700 (Ra80)	45/78	F A+ G	2
MT65004	45	5,5	550	25.000	-	E27	280°	4000 (Ra80)	45/78	F A+ G	2

Classic A60

Art.-Nr.	Watt-Ersatz	Watt	Lumen	Lebensdauer (h)	Dimmbar	Sockel	Ausleuchtung	Lichtfarbe K (CRI)	Ø / H (mm)	EEK	Abb.
MT65005	42	5,5	500	25.000	-	E27	300°	2700 (Ra80)	60/108	F A+ G	3
MT65006	45	5,5	550	25.000	-	E27	300°	4000 (Ra80)	60/108	F A+ G	3
MT65007	60	8,5	810	25.000	-	E27	280°	2700 (Ra80)	60/111	F A+ G	3
MT65008	63	8,5	850	25.000	-	E27	280°	4000 (Ra80)	60/111	F A+ G	3

PAR16 GU10

Art.-Nr.	Watt-Ersatz	Watt	Lumen	cd	Lebensdauer (h)	Dimmbar	Sockel	Ausleuchtung	Lichtfarbe K (CRI)	Ø / H (mm)	EEK	Abb.
MT65009	51	4,8	350	600	25.000	-	GU10	38°	2700 (Ra80)	55/50	F A+ G	4

AC/DC
170-250V

+40°C
-20°C

AC/DC-kompatible LED-Lichtquellen

Art.-Nr.	Watt-Ersatz	Watt	Lumen	Lebensdauer (h)	Dimmbar	Socket	Ausleuchtung	Lichtfarbe K (CRI)	Ø / H (mm)	EEK	Abb.
Neu MM21170	60	6	810	25.000	100-10%	E27	330°	2700 (Ra80)	60/110	D A T G	1
MM21160	60	7	810	25.000	-	E27	330°	2700 (Ra80)	60/109	E A T G	2
MM21161	60	7	810	25.000	-	E27	330°	4000 (Ra80)	60/109	E A T G	2

Unsere Besten (+60° AC/DC 180-260V)

Profi-LED-Retrofits, für hohe Umgebungstemperatur und Gleichstrom geeignet, dadurch ideal für geschlossene Leuchten wie z.B. Schiffsarmaturen und für 230V-DC-Notstromanlagen.

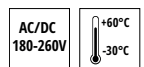

12V Gleichspannungslampe E27

- Für 12V-Gleichstrom. Kein 230V-Betrieb!
- Zum Anschluss an Batterien/Akkus oder an LED-Trafos.
- Socket E27/470 Lumen/Äquivalent 40W-Glühlampe.
- Warmweiße Lichtfarbe (2700K Ra80).
- Rundumausleuchtung bis zu 330°.
- Nicht dimmbar.



Art.-Nr.	Watt-Ersatz	Watt	Lumen	Lebensdauer (h)	Dimmbar	Socket	Ausleuchtung	Lichtfarbe K (CRI)	Ø / H (mm)	EEK	Abb.
MM21096	40	5	470	15.000	-	E27	330°	2700 (Ra80)	60/109	F A T G	1



Einsatz von 12V DC-Lampen

Diese Lampen bieten Ihnen die volle MEGAMAN Lichtqualität beim Einsatz ohne 230V-Stromanschluss, beispielsweise in Jagdhütten oder auf Segelbooten und Wohnmobilen. Zur Stromversorgung reicht eine 12V-Autobatterie. Auch zum Betrieb mit separatem LED-Trafo geeignet.

LED-Retrofit-Leuchtmittel für DC 12V-Batterie-strom.

ACHTUNG: kein 230V Betrieb!



LED-Radar-Sensorlampe E27

Die MEGAMAN LED-HF-Sensor-Leuchte eignet sich für eine Vielzahl von Anwendungen, wie z. B. Treppenhäuser, Flure, Eingangstüren, Abstellräume, Garagen, Balkone, Tore und überall dort, wo eine stromsparende Beleuchtung für mehr Komfort, Sicherheit und Schutz gefragt ist.

- Kombiniert intelligenten Tageslichtsensor und Bewegungserkennung
- Schaltet sich in der Dunkelheit automatisch bei Annäherung einer Person an und bleibt eingeschaltet, bis sich die Person entfernt (min. 60 Sekunden).
- AC 220-240V.

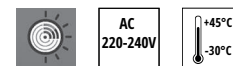

Art.-Nr.	Watt-Ersatz	Watt	Lu-men	Lebens-dauer (h)	Dimm-bar	So-ckel	Ausleuch-tung	Licht-farbe K (CRI)	Ø / H (mm)	EEK	Abb.
MM21155	60	7,5	810	25.000	-	E27	330°	2700 (Ra80)	60/109	F A G	1

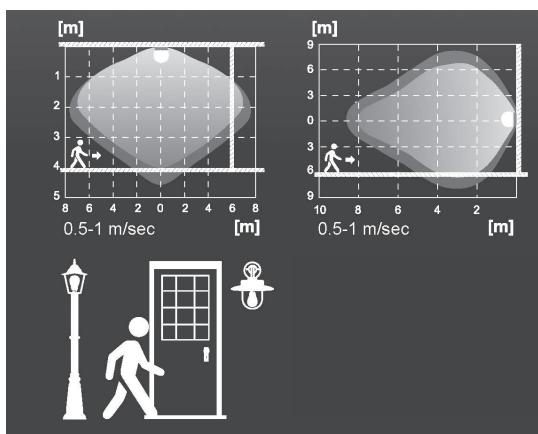
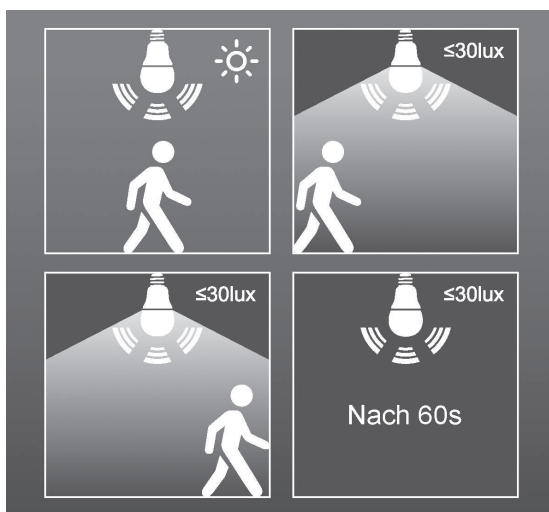

Die MEGAMAN Radarlampe ist zur Verwendung im Außenbereich vorgesehen!

LED-SENSORLAMPEN E27

- LED-Sensorlampe mit zwei Fotodioden.
- Reagiert nur auf Tageslicht mit ca. 3 Min. Zeitverzögerung.
- Optimale Funktionalität durch ideale Ausrichtung eines Sensors aufs Tageslicht.
- 806 Lumen, entsprechend 60-Watt-Glühlampe.
- AC 220-240V.



Art.-Nr.	Watt-Ersatz	Watt	Lu-men	Lebens-dauer (h)	Dimm-bar	So-ckel	Ausleuch-tung	Licht-farbe K (CRI)	Ø / H (mm)	EEK	Abb.
MM48532	60	8,8	806	15.000	-	E27	330°	2700 (Ra80)	60/109	F A G	2



Einsatz von LED-Sensorlampen

Die LED-Sensorlampen sind zum Einsatz in Außenleuchten bestimmt. Sie schalten sich bei Einsetzen der Dunkelheit automatisch ein und nach Sonnenaufgang wieder aus. Die Lampen sind mit ein bzw. zwei Fotodioden bestückt, die den Schaltbefehl aufgrund der Intensität der UV-Strahlung auslösen. Die Fotodioden müssen das Tageslicht möglichst störungs- und beschattungsfrei aufnehmen können. In Leuchten mit einem stark abschirmenden Gehäuse, mit opalisiertem oder eingefärbtem Glas, an diesigen, nebeligen Tagen sowie infolge anderer Umwelteinflüsse schalten die Sensoren entsprechend der Abschwächung der UV-Strahlung früher ein und später wieder aus. Ideal sind Leuchten mit klarem Glas.

LED-Sensorlampen E27 und GU10

- LED-Sensorlampen mit einer Fotodiode.
- Reagiert nur auf Tageslicht mit ca. 3 Min. Zeitverzögerung.
- Abb. 1 - 470 Lumen, entsprechend 40-Watt-Glühlampe.
- Abb. 2 - 300 Lumen, entsprechend ca. 35-Watt-Halogenreflektor.
- AC 220-240V.



1



2

Art.-Nr.	Watt-Ersatz	Watt	Lu-men	Lebens-dauer (h)	Dimm-bar	Socket	Ausleuch-tung	Licht-farbe K (CRI)	Ø / H (mm)	EEK	Abb.
LM85165	40	4,8	470	15.000	-	E27	330°	2700 (Ra80)	60/115	F	1
LM85369	28	5	300	15.000	-	GU10	100°	3000 (Ra80)	50/57	G	2



LED-MEGA EFFICIENCY

- MEGAMAN LED-Lampe mit Klarglas.
- Exzellente warmweiße Lichtfarbe, sehr angenehmer und ausgewogener Farbton.
- Extrem hohe Lichtausbeute von bis zu 211 lm/W.
- Erreicht die höchste Stufe der neuesten Energiekennzeichnungsvorschriften (A).
- Verbraucht 94% weniger Energie im Vergleich zu Standardglühlampen.
- Lichtquellen-Lebensdauer 50.000 Stunden.
- Breiter Betriebstemperaturbereich -30°C bis +45°C.
- AC 220-240V.

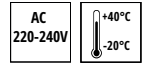

Art.-Nr.	Watt-Ersatz	Watt	Lumen	Lebensdauer (h)	Dimmbar	Socket	Ausleuchtung	Lichtfarbe K (CRI)	Ø / H (mm)	EEK	Abb.
MM21152	40	2,3	485	50.000	-	E27	360°	2700 (Ra80)	60/104	A	1
MM21153	60	4	840	50.000	-	E27	360°	2700 (Ra80)	60/104	A	1

LED-Filament Classic E27

- Brilliant leuchtende LED-Filament-Lampen mit Klarglaskolben.
- MM21109 dimmbar und exzellenter Farbwiedergabe Ra90.
- Schaltfestigkeit: 100.000x.
- AC 220-240V.

Art.-Nr.	Watt-Ersatz	Watt	Lumen	Lebensdauer (h)	Dimmbar	Socket	Ausleuchtung	Lichtfarbe K (CRI)	Ø / H (mm)	EEK	Abb.
MM21077	40	4	470	15.000	-	E27	320°	2700 (Ra80)	60/104	F	2
MM21108	60	8	810	15.000	-	E27	320°	2700 (Ra80)	60/104	F	3
MM21109	60	7,2	810	15.000	100-20%	E27	320°	2700 (Ra80)	60/104	E	4
MM21148	75	8,5	1055	15.000	-	E27	360°	2700 (Ra80)	60/104	E	3

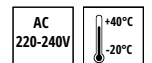

LED-Filament Classic E27 klar

- LED-Filament-Lampen mit Klar- oder Mattglas.
- Teilweise dimmbar.
- Schaltfestigkeit: 40.000x.
- Brillantes, warmweißes oder neutralweißes Licht.
- AC 220-240V.

Art.-Nr.	Watt-Ersatz	Watt	Lu-men	Lebens-dauer (h)	Dimmbar	So-ckel	Aus-leuch-tung	Licht-farbe K (CRI)	Ø / H (mm)	EEK	Abb.
LM85134	25	2,2	250	15.000	-	E27	320°	2700 (Ra80)	60/105	E A T G	1
LM85135	40	4	470	15.000	-	E27	320°	2700 (Ra80)	60/105	E A T G	2
LM85136	60	7	810	15.000	-	E27	320°	2700 (Ra80)	60/105	E A T G	3
LM85343	63	7	850	15.000	-	E27	320°	4000 (Ra80)	60/105	E A T G	3
LM85139	60	7	810	15.000	100-10%	E27	320°	2700 (Ra80)	60/105	E A T G	3
LM85137	75	8,5	1055	15.000	-	E27	320°	2700 (Ra80)	60/105	E A T G	3
LM85344	77	8,5	1100	15.000	-	E27	320°	4000 (Ra80)	60/105	E A T G	3
LM85278	75	7,5	1055	15.000	100-10%	E27	320°	2700 (Ra80)	60/105	D A T G	3
LM85349	100	11	1521	15.000	-	E27	320°	2700 (Ra80)	60/105	D A T G	4

LED-Filament Classic E27 matt

Art.-Nr.	Watt-Ersatz	Watt	Lu-men	Lebens-dauer (h)	Dimmbar	So-ckel	Aus-leuch-tung	Licht-farbe K (CRI)	Ø / H (mm)	EEK	Abb.
LM85174	25	2,2	250	15.000	-	E27	320°	2700 (Ra80)	60/105	E A T G	5
LM85175	40	4	470	15.000	-	E27	320°	2700 (Ra80)	60/105	E A T G	5
LM85176	60	6,5	810	15.000	-	E27	320°	2700 (Ra80)	60/105	E A T G	5
LM85277	60	7	810	15.000	100-10%	E27	320°	2700 (Ra80)	60/104	E A T G	6
LM85177	75	7,5	1055	15.000	-	E27	320°	2700 (Ra80)	60/105	D A T G	5
LM85279	75	8,5	1055	15.000	100-10%	E27	320°	2700 (Ra80)	60/105	E A T G	6
LM85339	100	11	1521	15.000	-	E27	320°	2700 (Ra80)	60/105	D A T G	5

Auswahl des richtigen LED-Leuchtmittels

LED-Filament-Lampen entsprechen in Form, Lichtwirkung und Lichtverteilung nahezu 100prozentig der guten alten Glühlampe. Wie die Glühlampen gibt es die LED-Filaments mit klaren, matten oder opalisierten (innen lackierten) Glaskolben und in dimmbaren Ausführungen.

Doch die Filamenttechnik hat auch Nachteile. Filamentlampen geben besonders viel Licht nach den Seiten ab. Zur Ausleuchtung von Arbeitsflächen sind sie weniger gut geeignet. Die Filament-Klarglaslampen haben konstruktionsbedingt keine perfekte homogene Lichtabgabe. Je nach Art des Leuchtschirms sind Abschattungen oder Schlagschatten auf Flächen und Wänden erkennbar.

In engen oder schlecht belüfteten Leuchten leiden LED-Filamentlampen relativ stark unter der erhöhten Umgebungstemperatur und sie verschleiben schneller.

Die Alternative sind die bewährten konventionellen LED-Lampen mit SMD-LEDs unter der matten Abdeckung. Sie haben ein besseres Thermomanagement, leuchten sehr homogen und können hohe Lichtströme liefern (z.B. 150-Watt-Ersatz). In vielen Situationen, in denen das Leuchtmittel ohnehin nicht direkt sichtbar ist, sind sie die bessere Wahl.

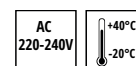

PREMIUM-LED in Glühlampenform E27

- In 2700K/2800K (warmweiß) und 4000K (neutralweiß) erhältlich.
- Gute Farbwiedergabe bis Ra92.
- Modellabhängig dimmbar.
- Zum Teil Bewegungsmelder geeignet.
- Lange Lebensdauer von 25.000 Stunden.
- Schaltfestigkeit: 100.000x.
- AC 220-240V.

Art.-Nr.	Watt-Ersatz	Watt	Lumen	Lebensdauer (h)	Dimmbar	Socket	Ausleuchtung	Lichtfarbe K (CRI)	Ø / H (mm)	EEK	Abb.
MM21126	40	6	470	25.000	100-20%	E27	330°	2800 (Ra90)	60/109	G A G	1
MM21114	40	7	470	25.000	100-10%	E27	330°	2800 (Ra92)	60/112	G A G	2
MM21127	60	9,5	810	25.000	100-20%	E27	330°	2700 (Ra90)	60/109	F A G	1
MM21115	60	10,5	810	25.000	100-10%	E27	330°	2800 (Ra92)	60/117	G A G	2
MM21128	75	10	1055	25.000	100-20%	E27	330°	2700 (Ra90)	60/114	F A G	1
MM21129	100	12,7	1521	25.000	100-20%	E27	330°	2700 (Ra90)	60/114	E A G	1



HIGH TEMPERATUR – LED in Glühlampenform E27

Art.-Nr.	Watt-Ersatz	Watt	Lumen	Lebensdauer (h)	Dimmbar	Socket	Ausleuchtung	Lichtfarbe K (CRI)	Ø / H (mm)	EEK	Abb.
Neu MM21170	60	6	810	25.000	100-10%	E27	330°	2700 (Ra80)	60/110	D A G	3
MM21150	60	7	810	25.000	-	E27	360°	2700 (Ra80)	60/109	E A G	3
MM21151	60	7	810	25.000	-	E27	360°	4000 (Ra80)	60/109	E A G	3

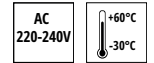

LED in Glühlampenform E27

- In 2700K (warmweiß) und 4000K (neutralweiß) erhältlich.
- Schaltfestigkeit: 100.000x.
- Bewegungsmelder geeignet.
- AC 220-240V.

Art.-Nr.	Watt-Ersatz	Watt	Lumen	Lebensdauer (h)	Dimmbar	Socket	Ausleuchtung	Lichtfarbe K (CRI)	Ø / H (mm)	EEK	Abb.
MM21043	40	4,8	470	15.000	-	E27	330°	2700 (Ra80)	60/109	F A G	4
MM21085	40	4,8	470	15.000	-	E27	330°	4000 (Ra80)	60/109	F A G	4
MM21045	60	8,6	810	15.000	-	E27	330°	2700 (Ra80)	60/109	F A G	4
MM21086	60	8,6	810	15.000	-	E27	330°	4000 (Ra80)	60/109	F A G	4
MM21046	75	9,6	1055	15.000	-	E27	330°	2700 (Ra80)	60/109	F A G	4
MM21087	75	9,6	1055	15.000	-	E27	330°	4000 (Ra80)	60/109	F A G	4
MM21138	100	13,3	1521	15.000	-	E27	330°	2700 (Ra80)	60/114	F A G	4
MM21139	100	13,3	1521	15.000	-	E27	330°	4000 (Ra80)	60/114	F A G	4

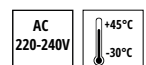
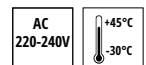

LED in Glühlampenform E27 – Aktionsartikel

Art.-Nr.	Einheit	Watt-Ersatz	Watt	Lumen	Lebensdauer (h)	Socket	Ausleuchtung	Lichtfarbe K (CRI)	Ø / H (mm)	EEK	Abb.
MM21063	1er Pack	60	8,6	810	12.000	E27	330°	2700 (Ra80)	60/109	F A G	5
MM21945	2er-Pack	60	8,6	810	15.000	E27	330°	2700 (Ra80)	60/109	F A G	4
MM21963	5er-Pack	60	8,6	810	15.000	E27	330°	2700 (Ra80)	60/109	F A G	4

LED in Glühlampenform E27 opal

- In 2700K (warmweiß), 4000K (neutralweiß).
- 810 Lumen auch in 6500K (Tageslichtweiß) erhältlich.
- Schaltfestigkeit: 40.000x.
- AC 220-240V.

Art.-Nr.	Watt-Ersatz	Watt	Lumen	Lebensdauer (h)	Dimmbar	Sockel	Ausleuchtung	Lichtfarbe K (CRI)	Ø / H (mm)	EEK	Abb.
LM85109	60	8,8	810	15.000	-	E27	300°	6500K (>Ra80)	60/109	F <small>A T G</small>	1
LM85158	100	13,8	1521	15.000	-	E27	320°	2700K (>Ra80)	60/115	E <small>A T G</small>	2
LM85168	100	13,8	1521	15.000	-	E27	320°	4000K (>Ra80)	60/115	E <small>A T G</small>	2
LM85159	120	16	1900	15.000	-	E27	300°	2700K (>Ra80)	71/142	E <small>A T G</small>	3
LM85169	150	20	2452	15.000	-	E27	320°	2700K (>Ra80)	70/141	E <small>A T G</small>	4



1



2



3



4

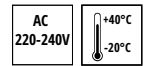

LED in Tropfenlampen ECONOMY E14/E27

- Kompakte LED-Lampen.
- In 2700K und 2800K (warmweiß) und 4000K (neutralweiß) erhältlich.
- Teilweise dimmbar.
- Gute Lichtverteilung 330°.
- Schaltfestigkeit: 100.000x
- AC 220-240V.

Art.-Nr.	Watt-Ersatz	Watt	Lu-men	Lebens-dauer (h)	Dimmbar	So-ckel	Ausleuch-tung	Licht-farbe K (CRI)	Ø / H (mm)	EEK	Abb.
MM21040	25	2,9	250	15.000	-	E27	330°	2700 (Ra80)	45/84	F A1 G	1
MM21041	25	2,9	250	15.000	-	E14	330°	2700 (Ra80)	45/87	F A1 G	2
MM21083	40	4,9	470	15.000	-	E27	330°	2700 (Ra80)	45/84	F A1 G	1
MM21084	40	4,9	470	15.000	-	E14	330°	2700 (Ra80)	45/87	F A1 G	2
MM21088	40	4,9	470	15.000	-	E14	330°	4000 (Ra80)	45/87	F A1 G	2



LED in Tropfenlampen PREMIUM E14/E27

Art.-Nr.	Watt-Ersatz	Watt	Lu-men	Lebens-dauer (h)	Dimmbar	So-ckel	Ausleuch-tung	Licht-farbe K (CRI)	Ø / H (mm)	EEK	Abb.
MM21011	25	3,8	250	25.000	100-20%	E27	330°	2700 (Ra90)	45/84	G A1 G	3
MM21012	25	3,8	250	25.000	100-20%	E14	330°	2700 (Ra90)	45/87	G A1 G	4
MM21123	40	5,5	470	25.000	100-20%	E27	330°	2700 (Ra90)	45/87	F A1 G	3
MM21124	40	5,5	470	25.000	100-20%	E14	330°	2700 (Ra90)	45/87	F A1 G	4

LED in Kolbenform E14/E27

Art.-Nr.	Watt-Ersatz	Watt	Lu-men	Lebens-dauer (h)	Dimmbar	So-ckel	Ausleuch-tung	Licht-farbe K (CRI)	Ø / H (mm)	EEK	Abb.
MM21136	75	8,5	1055	15.000	-	E14	330°	2800 (Ra80)	41/109	E A1 G	5



LED in Tropfenform E14 – Kühlschrankschranklampe T26

Art.-Nr.	Watt-Ersatz	Watt	Lu-men	Lebens-dauer (h)	Dimmbar	So-ckel	Ausleuch-tung	Licht-farbe K (CRI)	Ø / H (mm)	EEK	Abb.
MM21039	11	2	100	25.000	100-20%	E14	330°	2700 (Ra80)	25/59	G A1 G	6

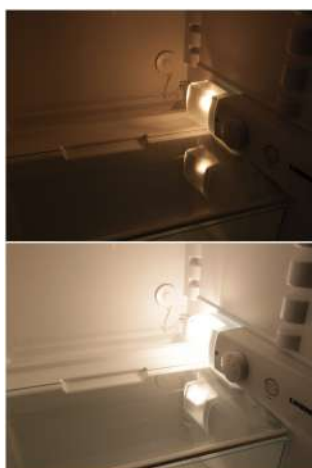

Die Tropfen- und Kolbenformen sind ideal bei wenig Platz.

AC 220-240V +45°C -30°C

LED-Filament Kolbenform E14

- LED-Filament-Lampen mit Klarglas.
- Brillantes, warmweißes Licht.
- Die kompakte Alternative zu Lampen in Kerzenform mit E14 Sockel.
- Schaltfestigkeit: 100.000x
- AC 220-240V.



Art.-Nr.	Watt-Ersatz	Watt	Lu-men	Lebens-dauer (h)	Dimmbar	So-ckel	Ausleuch-tung	Licht-farbe K (CRI)	Ø / H (mm)	EEK	Abb.
MM21131	25	2,5	250	15.000	-	E14	360°	2700 (Ra80)	25/85	F A G A G	1
MM21132	40	4	470	15.000	-	E14	360°	2700 (Ra80)	25/85	E A G A G	1

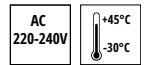

LED-Filament Tropfenform

- LED-Filament-Lampen mit Klar- oder Mattglas.
- Brillantes, warmweißes oder neutralweißes Licht.
- Teilweise dimmbar.
- Schaltfestigkeit: 40.000x
- AC 220-240V.

Art.-Nr.	Watt-Er-satz	Modell	Watt	Lu-men	Lebens-dauer (h)	Dimmbar	So-ckel	Aus-leuch-tung	Licht-farbe K (CRI)	Ø / H (mm)	EEK	Abb.
LM85273	25	Klarglas	2,2	250	15.000	-	E27	320°	2700 (Ra80)	45/77	E A++ G	1
LM85132	25	Klarglas	2,2	250	15.000	-	E14	320°	2700 (Ra80)	45/78	E A++ G	2
LM85133	40	Klarglas	4	470	15.000	-	E14	320°	2700 (Ra80)	45/78	E A++ G	3
LM85341	42	Klarglas	4	500	15.000	-	E14	320°	4000 (Ra80)	45/78	E A++ G	3
LM85265	40	Klarglas	4,8	470	15.000	100-20%	E14	320°	2700 (Ra80)	45/78	F A++ G	4
LM85342	42	Klarglas	4,5	500	15.000	-	E27	320°	4000 (Ra80)	45/80	F A++ G	5
LM85337	60	Klarglas	6,5	810	15.000	-	E14	320°	2700 (Ra80)	45/78	E A++ G	3
LM85338	60	Klarglas	6,5	810	15.000	-	E27	320°	2700 (Ra80)	45/77	E A++ G	5
LM85172	25	Mattglas	2,2	250	15.000	-	E14	320°	2700 (Ra80)	45/78	E A++ G	6
LM85274	25	Mattglas	2,2	250	15.000	-	E27	320°	2700 (Ra80)	45/77	E A++ G	8
LM85173	40	Mattglas	4	470	15.000	-	E14	320°	2700 (Ra80)	45/78	E A++ G	6
LM85267	40	Mattglas	4,8	470	15.000	100-20%	E14	320°	2700 (Ra80)	45/78	F A++ G	7
LM85276	40	Mattglas	4	470	15.000	-	E27	320°	2700 (Ra80)	45/77	E A++ G	8

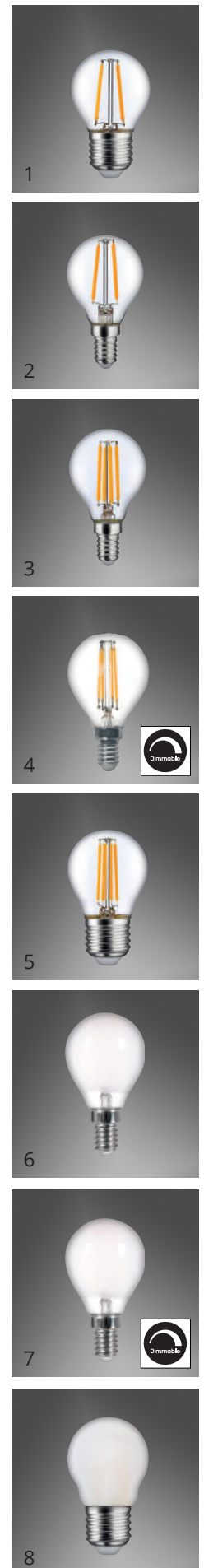

LED-Lampen für offene Leuchten

LED-Filament-Lampen sind optimal geeignet für offene, gut belüftete Leuchten. Denn in geschlossenen, eng gebauten oder schlecht belüfteten Leuchten leiden sie relativ stark unter der erhöhten Umgebungstemperatur und verschleißen schneller. LEDs liefern viel Licht bei geringer Leistungsaufnahme. Sie geben erheblich weniger Wärme ab als Glüh- oder Halogenlampen. Aber sie produzieren noch immer genug Wärme, um sich selbst bzw. die elektronische Vorschaltung auf Dauer zu schädigen. Deshalb ist jede LED-Lampe (und Leuchte) mit einem Wärmemanagement ausgerüstet, das die Wärme ableitet.

Im Gehäuse konventioneller LED-Lampen mit SMD-LEDs unter der matten Abdeckung ist ausreichend Platz, um effiziente metallische Wärmeableiter einzubauen bzw. ins Gehäuse zu integrieren. In LED-Filamentlampen ist für aufwändige Wärmeableiter kein Platz. Die stäbchenförmigen LED-Träger, das Innenvolumen des Glaskolbens (bisweilen mit einem Edelgas gefüllt) und eine äußerst geringe Leistungsaufnahme müssen fürs Wärmemanagement ausreichen. In den meisten Fällen klappt das gut und die LED-Filamentlampen erreichen die angegebene durchschnittliche Lebensdauer. Für geschlossene Leuchten sind sie weniger gut geeignet. Jedenfalls wenn nicht das Lampendesign, sondern die Lebensdauer im Vordergrund steht.

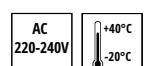

LED in Kolbenform E14 – Kühlschrankschranklampe T25

- Sehr kompakte und schmale LED-Lampen von 150lm bis zu 810lm.
- In 2700K (warmweiß) erhältlich.
- Classic-Mini T18-Lampen mit Keramik-Sockel für optimale Wärmebeständigkeit.
- Teilweise dimmbar.
- Gute Lichtverteilung bis 320°.
- Schaltfestigkeit: 40.000x
- AC 220-240V.



Art.-Nr.	Watt-Ersatz	Watt	Lu-men	Lebens-dauer (h)	Dimmbar	So-ckel	Aus-leuch-tung	Licht-farbe K (CRI)	Ø / H (mm)	EEK	Abb.
LM85201	16	1,3	150	15.000	-	E14	300°	2700 (>Ra80)	25/59		1
LM85213	22	2,5	220	25.000	-	E14	320°	2700 (>Ra80)	25/60		2
LM85330	25	2,5	250	15.000	-	E14	270°	2700 (>Ra80)	25/59		1



LED in Kolbenform E14 – Classic mini T18 / T20

Art.-Nr.	Watt-Ersatz	Modell	Watt	Lu-men	Lebens-dauer (h)	Dimmbar	So-ckel	Aus-leuch-tung	Licht-farbe K (CRI)	Ø / H (mm)	EEK	Abb.
LM85355	48	T18	4,9	600	15.000	-	E14	320°	2700 (>Ra80)	18/57		3
LM85357	60	T18	8	810	15.000	100-10%	E14	320°	2700 (>Ra80)	18/100		4
LM85359	60	T20	7	810	15.000	100-10%	GU10	320°	2700 (>Ra80)	20/82		5



LED in Kolbenform E14 / E27 / GU10

- Kompakte LED-Lampen T30 und T40.
- In 3000K (warmweiß) und 4000K (neutralweiß) erhältlich.
- Schaltfestigkeit: 40.000x
- AC 220-240V.

Art.-Nr.	Watt-Ersatz	Modell	Watt	Lu-men	Lebens-dauer (h)	Dimm-bar	So-ckel	Aus-leuch-tung	Licht-farbe K (CRI)	Ø / H (mm)	EEK	Abb.
LM85100	35	T30	4	400	15.000	-	E14	320°	3000 (Ra80)	30/89		1
LM85350	40	T30	4	470	15.000	-	E14	320°	4000 (Ra80)	30/89		1
LM85101	35	T30	4	400	15.000	-	E27	320°	3000 (Ra80)	30/86		2
LM85351	40	T30	4	470	15.000	-	E27	320°	4000 (Ra80)	30/86		2
LM85102	35	T30	4	400	15.000	-	GU10	320°	3000 (Ra80)	30/80		3
LM85352	40	T30	4	470	15.000	-	GU10	320°	4000 (Ra80)	30/80		3
LM85366	60	T30	7,3	810	15.000	100-20%	E27	320°	2700 (Ra80)	32/90		4
LM85160	60	T40	8	810	20.000	-	E14	320°	3000 (Ra80)	40/117,5		5
LM85360	60	T40	8	810	20.000	-	E14	320°	4000 (Ra80)	40/117,5		5
LM85161	60	T40	8	810	20.000	-	E27	320°	3000 (Ra80)	40/112		6
LM85361	66	T40	8	900	20.000	-	E27	320°	4000 (Ra80)	40/112		6

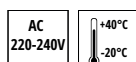

LED-Kerzen E14

- LED-Opal-Kerzen-Lampen.
- Blendarmes, warmweißes Licht mit sehr guter Farbwiedergabe bis Ra90.
- Teilweise dimmbar.
- Schaltfestigkeit: 100.000x
- AC 220-240V.

Art.-Nr.	Watt-Ersatz	Watt	Lu-men	Lebens-dauer (h)	Dimmbar	So-ckel	Ausleuch-tung	Licht-farbe K (CRI)	Ø / H (mm)	EEK	Abb.
MM21042	25	2,9	250	15.000	-	E14	330°	2700 (Ra80)	35/100	F <small>A T G</small>	1
MM21072	40	4,9	470	15.000	-	E14	330°	2700 (Ra80)	35/100	F <small>A T G</small>	1
MM21122	25	3,8	250	25.000	100-20%	E14	330°	2800 (Ra90)	35/107	G <small>A T G</small>	2
MM21125	40	5,5	470	25.000	100-20%	E14	330°	2700 (Ra90)	35/107	F <small>A T G</small>	2



LED-Filament Kerzen E14

- LED-Filament-Kerzenlampen mit Klarglas.
- Warmweißes Licht mit sehr guter Farbwiedergabe bis Ra90.
- Teilweise dimmbar.
- Schaltfestigkeit: 100.000x
- AC 220-240V.

Art.-Nr.	Watt-Ersatz	Watt	Lu-men	Lebens-dauer (h)	Dimmbar	So-ckel	Ausleuch-tung	Licht-farbe K (CRI)	Ø / H (mm)	EEK	Abb.
MM21075	25	2,1	250	15.000	-	E14	360°	2700 (Ra80)	35/97	E <small>A T G</small>	1
MM21146	40	4	470	15.000	-	E14	360°	2700 (Ra80)	35/97	E <small>A T G</small>	1
MM21147	40	5,3	470	15.000	100-20%	E14	320°	2700 (Ra90)	35/97	F <small>A T G</small>	2
MM21104	25	3	250	15.000	-	E14	320°	2700 (Ra80)	35/118	G <small>A T G</small>	3
MM21105	35	4	400	15.000	-	E14	320°	2700 (Ra80)	35/118	F <small>A T G</small>	3



LED-Filament Kerzen E14

- LED-Filament-Kerzen-Lampen mit Klar- oder Mattglas.
- Brillantes, warmweißes oder neutralweißes Licht.
- Teilweise dimmbar.
- Schaltfestigkeit: 40.000x
- AC 220-240V.

Art.-Nr.	Watt-Er-satz	Mo-dell	Watt	Lu-men	Lebens-dauer (h)	Dimmbar	So-ckel	Aus-leuch-tung	Licht-farbe K (CRI)	Ø / H (mm)	EEK	Abb.
LM85130	25	Klar	2,2	250	15.000	-	E14	320°	2700 (Ra80)	35/97		1
LM85263	25	Klar	3	250	15.000	100-20%	E14	320°	2700 (Ra80)	35/97		2
LM85131	40	Klar	4,5	470	15.000	-	E14	320°	2700 (Ra80)	35/97		1
LM85340	42	Klar	4	500	15.000	-	E14	320°	4000 (Ra80)	35/97		1
LM85264	40	Klar	4,8	470	15.000	100-20%	E14	320°	2700 (Ra80)	35/97		2
LM85336	60	Klar	6,5	810	15.000	-	E14	320°	2700 (Ra80)	35/97		3
LM85170	25	Matt	2,2	250	15.000	-	E14	320°	2700 (Ra80)	35/97		4
LM85171	40	Matt	4	470	15.000	-	E14	320°	2700 (Ra80)	35/97		4
LM85266	40	Matt	4,8	470	15.000	100-20%	E14	320°	2700 (Ra80)	35/97		5

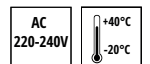

LED-Globe G95

- LED-Globe 95mm Glaskolben im Original-Design.
- Warmweißes Licht.
- Teilweise dimmbar.
- Schaltfestigkeit: 100.000x
- AC 220-240V.

Art.-Nr.	Watt-Ersatz	Watt	Lumen	Lebensdauer (h)	Dimmbar	Socket	Ausleuchtung	Lichtfarbe K (CRI)	Ø / H (mm)	EEK	Abb.
MM21141	75	8,5	1055	15.000	-	E27	360°	2700 (Ra80)	95/137	E <small>A T G</small>	1
MM21143	75	8,5	1055	15.000	100-20%	E27	360°	2700 (Ra80)	95/137	E <small>A T G</small>	2

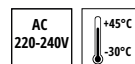

LED-Globe G95/G120

- LED-Globe 95mm und 120mm Glaskolben im Original-Design.
- Warmweißes Licht.
- Schaltfestigkeit: 40.000x
- AC 220-240V.

Art.-Nr.	Watt-Ersatz	Watt	Lumen	Lebensdauer (h)	Dimmbar	Socket	Ausleuchtung	Lichtfarbe K (CRI)	Ø / H (mm)	EEK	Abb.
LM85270	75	11	1055	15.000	-	E27	330°	2700 (Ra80)	95/142		1
LM85271	100	15	1521	15.000	-	E27	340°	2700 (Ra80)	120/163		2

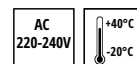

LED-Kopfspiegellampen E14/E27

- Dekorative LED-Lampen.
- Brillantes, warmweißes Licht.
- Teilweise dimmbar.
- Schaltfestigkeit: 40.000x
- Empfohlen für offene Leuchten.
- AC 220-240V.

Art.-Nr.	Watt-Ersatz	Watt	Lumen	Lebensdauer (h)	Dimmbar	Socket	Ausleuchtung	Lichtfarbe K (CRI)	Ø / H (mm)	EEK	Abb.
LM85144	38	4	440	15.000	-	E27	-	2700 (Ra80)	60/105		1
LM85143	38	4	440	15.000	-	E14	-	2700 (Ra80)	45/80		2
LM85268	36	4,8	410	15.000	100-20%	E14	-	2700 (Ra80)	45/78		3

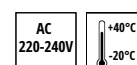

Farbige LED-Filament in Tropfenform E14/E27 (Glas)

- Dekorative LED-Filament-Lampen.
- Rot, Blau, Grün oder Pink.
- Die Leuchtmittel sind für Leuchten oder Lichterketten im Außenbereich geeignet. Bitte Schutzart und Dichtungssystem der Leuchte beachten (mind. IP44).
- Schaltfestigkeit: 40.000x
- AC 220-240V.

Art.-Nr.	Watt	Lumen	Lebensdauer (h)	So-ckel	Ausleuch-tung	Licht-farbe K (CRI)	Ø / H (mm)	Abb.
LM85310	4	Spezial	15.000	E14	320°	ROT	45/78	1
LM85311	4	Spezial	15.000	E14	320°	BLAU	45/78	2
LM85312	4	Spezial	15.000	E14	320°	LIMETTENGRÜN	45/78	3
LM85313	4	Spezial	15.000	E14	320°	PINK	45/78	-
LM85314	4	Spezial	15.000	E27	320°	ROT	45/77	-
LM85315	4	Spezial	15.000	E27	320°	BLAU	45/77	-
LM85317	4	Spezial	15.000	E27	320°	PINK	45/77	4



Farbige Deko-LED in Tropfenform E27 Kunststoff)

- Dekorative LED-Filament-Lampen.
- Verwendbar in Leuchtketten.
- Rot, Orange, Gelb, Grün, Blau oder Lichtfarbe 2700K.
- Die Leuchtmittel sind für Leuchten oder Lichterketten im Außenbereich geeignet. Bitte Schutzart und Dichtungssystem der Leuchte beachten (mind. IP44).
- Schaltfestigkeit: 40.000x
- AC 220-240V.

Art.-Nr.	Watt	Lumen	Lebensdauer (h)	Sockel	Ausleuchtung	Lichtfarbe K (CRI)	Ø / H (mm)	Abb.
LM85249	0,8	58	15.000	E27	-	2700K	45/68	1
LM85251	1	Spezial	15.000	E27	-	BLAU	45/69	2
LM85252	1	Spezial	15.000	E27	-	GRÜN	45/69	3
LM85255	1	Spezial	15.000	E27	-	ORANGE	45/69	4





FILAMENT GOLD E27

Edison hätte seine Freude daran! Die neuen FILAMENT GOLD Lampen haben nostalgische Glaskolben und spenden zauberhaftes, goldwarmes Licht. Durch die besonders niedrige Farbtemperatur (1800 K) sind sie perfekt für die romantische Beleuchtung von Wohnräumen, Bars oder Lounges geeignet. Die Optik der klassischen Glühfadenlampen wird stilecht durch die messingfarbenen Lampensockel ergänzt. Großes Sortiment mit 13 Modellen in allen beliebten E14 und E27-Kolbenformen.



LED-Filament Gold E14/E27

- Dekorative LED-Lampen.
- Brilliantes extrawarmweißes Licht.
- Schaltfestigkeit: 40.000x.
- Empfohlen für offene Leuchten.
- AC 220-240V.

Art.-Nr.	Watt-Er-satz	Watt	Lu-men	Lebens-dauer (h)	So-ckel	Ausleuch-tung	Licht-farbe K (CRI)	Ø / H (mm)	Abb.
LM85050	19	2,5	180	15.000	E14	320°	1800 (Ra80)	25 x 90	1
LM85051	19	2,5	180	15.000	E14	320°	1800 (Ra80)	35 x 97	2
LM85052	34	4,5	380	15.000	E14	320°	1800 (Ra80)	35 x 97	2
LM85053	19	2,5	180	15.000	E14	320°	1800 (Ra80)	45 x 80	3
LM85054	34	4,5	380	15.000	E14	320°	1800 (Ra80)	45 x 80	3
LM85055	19	2,5	180	15.000	E27	320°	1800 (Ra80)	60 x 108	4
LM85056	34	4,5	380	15.000	E27	320°	1800 (Ra80)	60 x 108	4
LM85057	19	2,5	180	15.000	E27	320°	1800 (Ra80)	64 x 140	5
LM85058	34	4,5	380	15.000	E27	320°	1800 (Ra80)	64 x 140	5
LM85059	21	2,5	200	15.000	E27	320°	1800 (Ra80)	95 x 140	6
LM85060	35	4,5	400	15.000	E27	320°	1800 (Ra80)	95 x 140	6
LM85061	21	2,5	200	15.000	E27	320°	1800 (Ra80)	125 x 178	6*
LM85062	35	4,5	400	15.000	E27	320°	1800 (Ra80)	125 x 178	6*

*andere Abmessungen

LOFT Pendelleuchte

- E27-Leuchtenfassung (Ø 46mm) im Vintage-Stil mit feiner Rändelung.
- Eloxiertes Aluminium in Schwarz, Gold-Bronze oder Nickel.
- Textilkabel 3x0,75 H03VV, Textilfaser umflochtene Leitung, rund, schwarz, (1400-1800 mm).
- Deckelbaldachin aus Metall.

Art.-Nr.	Farbe	Watt	Länge x Ø	Ø / H (mm)	Abb.
LM85090	Schwarz	bis max. 25W	max. 2000 x 46	E27 FILAMENT GOLD	1
LM85091	Gold-Bronze	bis max. 25W	max. 2000 x 46	E27 FILAMENT GOLD	2
LM85092	Nickel	bis max. 25W	max. 2000 x 46	E27 FILAMENT GOLD	3

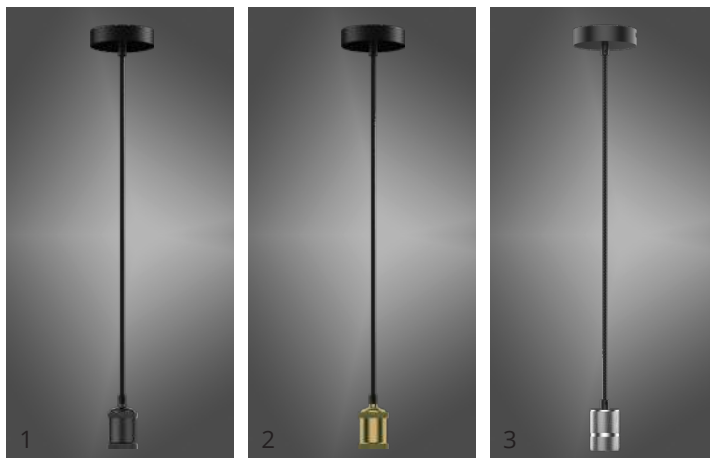

1800K
Extra warmweiß

AC 220-240V
+40°C
-20°C

LOFT ist die ideale minimalistische Leuchte für die E27-Lampen aus der FILAMENT GOLD Serie für den beliebten „Vintage-Style“. Massive Leuchtenfassungen aus Metall in drei Trendfarben. Hochwertiges schwarzes Textilkabel, das sich gut aushängt. Dezent-schwarzer, einfach zu montierender Deckenbaldachin mit Kabelklemme.



LED-Halogenersatz G9

- Halogenersatz bis 42W-Äquivalent.
- Kompatibel mit handelsüblichen G9-Fassungen.
- Warmweißes Licht.
- Kompakt, gute Lichtverteilung.
- Teilweise dimmbar.
- Schaltfestigkeit: 100.000x
- AC 220-240V.

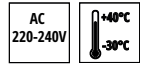

Art.-Nr.	Watt-Ersatz	Watt	Lu-men	Lebens-dauer (h)	Dimmbar	Socket	Ausleuch-tung	Licht-farbe K (CRI)	Ø / H (mm)	EEK	Abb.
MM49202	27	2,5	280	25.000	100-20%	GU9	330°	2700 (Ra80)	18/55	E <small>A A G</small>	1



LED-Halogenersatz G9

- Halogenersatz bis 48W-Äquivalent.
- Brilliantes, warmweißes Licht.
- Kompakt, gute Lichtverteilung.
- Teilweise dimmbar.
- Schaltfestigkeit: 40.000x
- AC 220-240V.

Art.-Nr.	Watt-Ersatz	Watt	Lu-men	Lebens-dauer (h)	Dimmbar	Sockel	Ausleuch-tung	Licht-farbe K (CRI)	Ø / H (mm)	EEK	Abb.
LM85226	25	3,5	250	15.000	100-10%	G9	310°	3000K (Ra80)	16/50	G A T G	1
LM85224	32	3,5	350	15.000	-	G9	320°	3000K (Ra80)	16/50	F A T G	2
LM85333	40	3,8	470	15.000	-	G9	320°	3000K (Ra80)	20/58	E A T G	3
LM85334	48	4,8	600	15.000	-	G9	320°	3000K (Ra80)	19/56	E A T G	4
LM85368	42	4	500	15.000	-	G9	340°	3000K (Ra80)	14,5/60	E A T G	5



LED-SMD-Kolbenlampen T18-B15d

- Für die Halogenlampenfassung B15d.
- Brilliantes, warmweißes Licht.
- Ideal für Kronleuchter und Wandleuchten mit knappen Einbaumaßen.
- Teilweise dimmbar.
- Schaltfestigkeit: 40.000x
- AC 220-240V.

Art.-Nr.	Watt-Ersatz	Watt	Lu-men	Lebens-dauer (h)	Dimmbar	Sockel	Ausleuch-tung	Licht-farbe K (CRI)	Ø / H (mm)	EEK	Abb.
LM85356	48	4,9	600	15.000	-	B15d	320°	3000 (Ra80)	18/57	E A T G	1
LM85358	60	8	810	15.000	100-10%	B15d	320°	3000 (Ra80)	18/100	F A T G	2

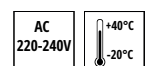
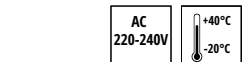

LED-Halogenersatz G4

- Kompakt, gute Lichtverteilung.
- Brilliantes, warmweißes Licht.
- Schaltfestigkeit: 100.000x
- AC 12V.

Art.-Nr.	Watt-Ersatz	Watt	Lumen	Lebensdauer (h)	Dimmbar	Sockel	Ausleuchtung	Lichtfarbe K (CRI)	Ø / H (mm)	EEK	Abb.
MM49162	11	1,2	100	15.000	-	G4	330°	2700 (Ra80)	9/30	G A T G	1
MM49182	18	1,7	180	15.000	-	G4	330°	2700 (Ra80)	10/40	F A T G	2

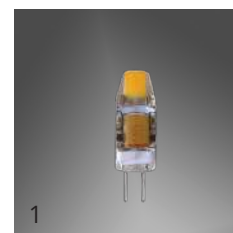
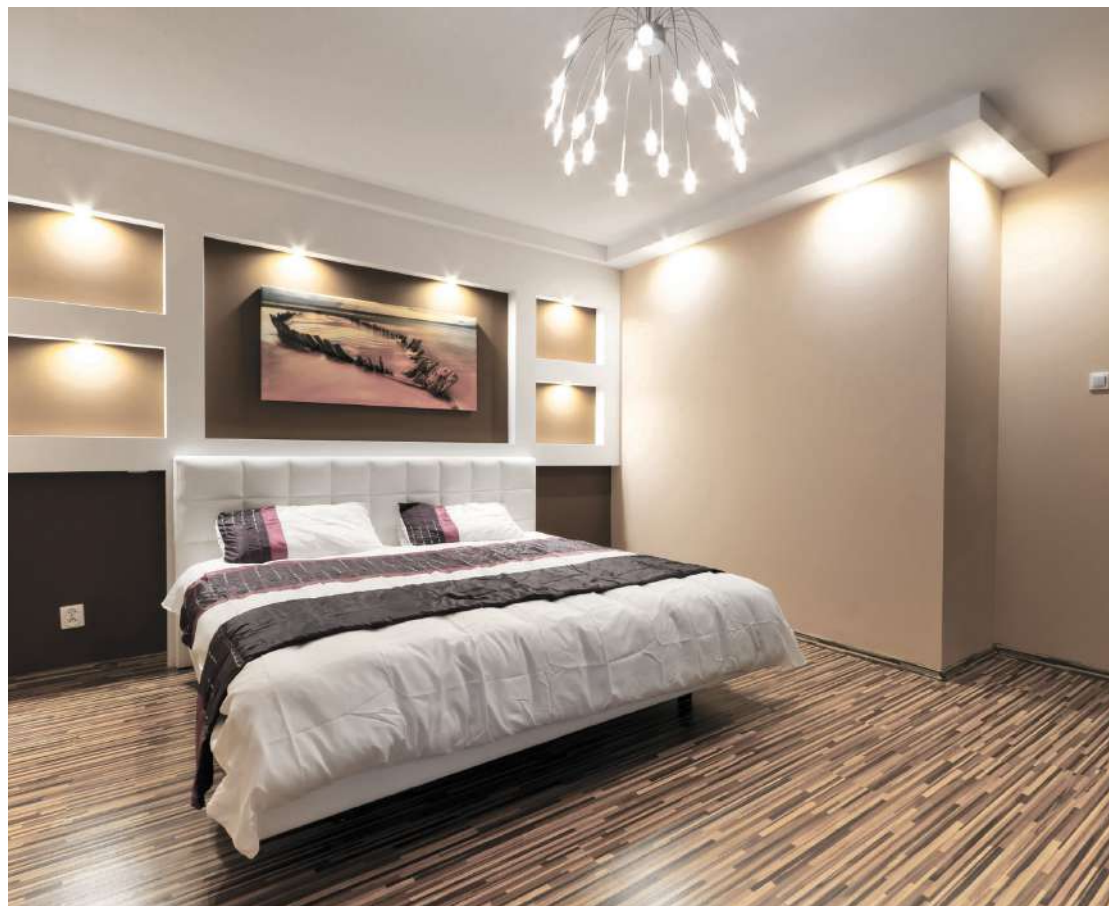

1



2



LED-Halogenersatz R7s

- LED-Stab mit 330° Rundum-Licht.
- Warmweißes oder neutralweißes Licht.
- Kompakt, gute Lichtverteilung.
- Teilweise dimmbar.
- Schaltfestigkeit: 1.000.000x
- AC 220-240V.

Art.-Nr.	Watt-Ersatz	Watt	Lumen	Lebensdauer (h)	Dimmbar	Sockel	Ausleuchtung	Lichtfarbe K (CRI)	Ø / H (mm)	EEK	Abb.
MM49032	60	9	810	25.000	100-20%	R7s	330°	2800 (Ra80)	26 x 118	F A T G	1
MM49034	60	9	810	25.000	100-20%	R7s	330°	4000 (Ra80)	26 x 118	F A T G	1
MM49042	100	13	1521	25.000	100-20%	R7s	330°	2800 (Ra80)	31 x 118	E A T G	2



1



2

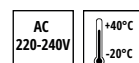

LED-Halogenersatz G4

- Kompakt, gute Lichtverteilung:
- Schaltfestigkeit: 40.000x
- Angenehmes, warmweißes Licht.
- AC/DC12V.

Art.-Nr.	Modell	Watt-Ersatz	Watt	Lu-men	Lebens-dauer (h)	Socket	Ausleuch-tung	Licht-farbe K (CRI)	Ø / H (mm)	EEK	Abb.
LM85331	G4	30	2,6	320	15.000	G4	320°	3000 (Ra80)	14/40		1
LM85374	G4	28	2,5	300	15.000	G4	310°	3000 (Ra80)	16/41		2
LM85375	G4	39	3,5	450	15.000	G4	320°	3000 (Ra80)	16/47		3
LM85376	GY6.35	28	2,5	300	15.000	GY6.35	310°	3000 (Ra80)	16/41		2



1



2



3



LED-Halogenersatz R7s – SLIM

- LED-Stab mit 320°/ 360° Rundum-Licht.
- Warmweißes oder neutralweißes Licht.
- Kompakt, gute Lichtverteilung.
- Schaltfestigkeit: 40.000x
- AC 220-240V.

Für maximale Lichtausbeute

Die R7s LED-Frontstrahler LM85152 und LM85153 mit flächiger LED-Anordnung ermöglichen maximale Lichtausnutzung in eine Richtung und sind besonders geeignet für Strahlerleuchten.

Art.-Nr.	Watt-Ersatz	Watt	Lumen	Lebens-dauer (h)	Dimmbar	Socket	Ausleuch-tung	Licht-farbe K (CRI)	Ø / H (mm)	EEK	Abb.
LM85152	-	7	1000	20.000	-	R7s	360°	3000 (Ra80)	16/78		1
LM85153	-	11	1600	20.000	-	R7s	360°	3000 (Ra80)	16/118		2
LM85377	-	7	800	20.000	100-10%	R7s	320°	3000 (Ra80)	18/78		3
LM85378	-	11	1250	20.000	100-10%	R7s	320°	3000 (Ra80)	18/118		4



1

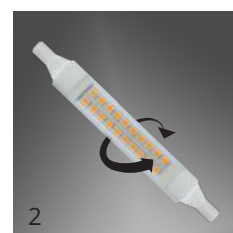

2



3



4

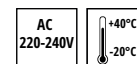



LED-PAR16 GU10

- Professionelle Reflektoren für den Deckeneinbau und geschlossene Leuchten.
- Warmweißes oder neutralweißes Licht.
- Teilweise dimmbar.
- Schaltfestigkeit: 100.000x.
- Bewegungsmelder geeignet.
- Teilweise DBT-zwei Abstrahlwinkel 24°/36°.
- AC 220-240V.



Art.-Nr.	Watt-Ersatz	Watt	cd	Lumen gesamt (lm)	Lumen in 90°	Lebensdauer (h)	Dimmbar	Ausleuchtung	Lichtfarbe K (CRI)	Ø / H (mm)	EEK	Abb.
MM26712	>50	5,3	3000/1800	550	500	50.000	100-5%	24°/36°	2700 (Ra80)	50/56	E A1 G	1



5 Jahre Garantie

DBT

DUAL BEAM Technologie
Ein Reflektor - zwei Abstrahlwinkel

Ausleuchtung durch Druck aufs Frontglas umschalten!

U-DIM

U-DIM Premium-Dimming
LED-Lampen mit U-DIM-Technologie lassen sich stufenlos und flackerfrei mit LED-Dimmern sowie mit Phasenanschnitt- und Phasenabschnittsdimmern betreiben (100%-5%).

LED-PAR16 GU10

- Glasreflektoren für dekorative, offene Leuchten.
- Premium Reflektoren für den Deckeneinbau und geschlossene Leuchten.
- Schaltfestigkeit: 100.000x.
- Bewegungsmelder geeignet.
- Verschiedene Abstrahlwinkel 35°/36° und 100° (Weitwinkel).
- AC 220-240V.

Glas-Reflektoren

Art.-Nr.	Watt-Ersatz	Watt	cd	Lumen gesamt (lm)	Lumen in 90°	Lebensdauer (h)	Dimmbar	Ausleuchtung	Lichtfarbe K (CRI)	Ø / H (mm)	EEK	Abb.
MM26612	35	3,1	450	270	230	15.000	-	36°	2700 (Ra80)	50/55	F A G	1
MM26622	50	4,7	650	390	345	15.000	-	36°	2700 (Ra80)	50/55	F A G	1
MM26642	50	4,7	650	390	345	15.000	100-20%	36°	2700 (Ra80)	50/55	F A G	2
MM26652	50	4,7	650	410	345	25.000	100-20%	36°	2700 (Ra97)	50/55	F A G	3



Premium-Reflektoren für geschlossene Leuchten

Art.-Nr.	Watt-Ersatz	Watt	cd	Lumen gesamt (lm)	Lumen in 90°	Lebensdauer (h)	Dimmbar	Ausleuchtung	Lichtfarbe K (CRI)	Ø / H (mm)	EEK	Abb.
MM26552	50	4,2	680	410	345	15.000	-	36°	2800 (Ra80)	50/55	F A G	4
Neu MM26554*	50	4,2	680	410	345	15.000	-	36°	4000 (Ra80)	50/55	F A G	4
MM26572	50	5	680	410	345	25.000	100-20%	36°	2700 (Ra80)	50/55	G A G	5



*vorläufige Daten

Dim to WARM-Reflektoren

Art.-Nr.	Watt-Ersatz	Watt	cd	Lumen gesamt (lm)	Lumen in 90°	Lebensdauer (h)	Dimmbar	Ausleuchtung	Lichtfarbe K (CRI)	Ø / H (mm)	EEK	Abb.
MM26411	50	5	680	410	345	25.000	Ja	36°	1800-3000 (Ra90)	50/55	G A G	6



AC 220-240V
+45°C
-30°C



Stufenlos dimmbar 100-20% und CRI 80

Mit guter Farbwiedergabe Ra80 und bis auf 20% dimmbarer Helligkeit sind diese Lampen für Standardanwendungen in Gewerbe und Haushalt geeignet.

Sie funktionieren an LED-Dimmern sowie den meisten Universaldimmern und Dimmschaltern.



1800K < 3000K
Dim to WARM

LED-PAR16 GU10

- LIGHTME LED-Reflektoren in Glas-Design für dekorative Wohnraumleuchten.
- Warmweißes oder tageslichtweißes Licht.
- Teilweise dimmbar.
- Schaltfestigkeit: 40.000x.
- Bewegungsmelder geeignet.
- AC 220-240V.



Glas-Reflektoren

Art.-Nr.	Watt-Ersatz	Watt	cd	Lumen gesamt (lm)	Lebensdauer (h)	Dimmbar	Ausleuchtung	Lichtfarbe K (CRI)	Ø / H (mm)	EEK	Abb.
LM85115	35	3	600	230	15.000	-	38°	3000 (>Ra80)	50/54	F A G	1
LM85114	51	4,5	700	350	15.000	-	38°	3000 (>Ra80)	50/54	F A G	1
LM85110	52	4,5	700	360	15.000	-	38°	6500 (>Ra80)	50/54	F A G	1
LM85117	51	4,2	700	350	15.000	100-10%	38°	3000 (>Ra80)	50/54	F A G	2
LM85381	78	5,7	1000	540	15.000	-	38°	3000 (>Ra80)	50/54	F A G	1
LM85382	78	5,7	1200	540	15.000	100-10%	38°	3000 (>Ra80)	50/54	F A G	2

Economy-Reflektoren

Art.-Nr.	Watt-Ersatz	Watt	cd	Lumen gesamt (lm)	Lebensdauer (h)	Dimmbar	Ausleuchtung	Lichtfarbe K (CRI)	Ø / H (mm)	EEK	Abb.
LM85116	50	4,7	800	345	15.000	-	38°	3000 (>Ra80)	50/54	F A G	3

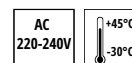

LED-Glasreflektoren

Diese LIGHTME LED-Strahler sehen aus wie PAR16/ MR16-Halogenlampen, verteilen ihr Licht gleichmäßig, verbrauchen wenig Strom, werden nicht heiß und haben eine lange Lebensdauer.

LED-Glasreflektoren sind eine wirtschaftliche Lösung und ideal für dekorative, offene Wohnraumleuchten.

In geschlossenen Leuchten (z.B. Deckeneinbau) muss mit schnellerem Verschleiß gerechnet werden. Für thermisch anspruchsvolle Einbausituationen empfehlen wir die PAR16-Reflektoren auf Seite 146 und 147 sowie den LED-PUCK auf der folgenden Seite 149.



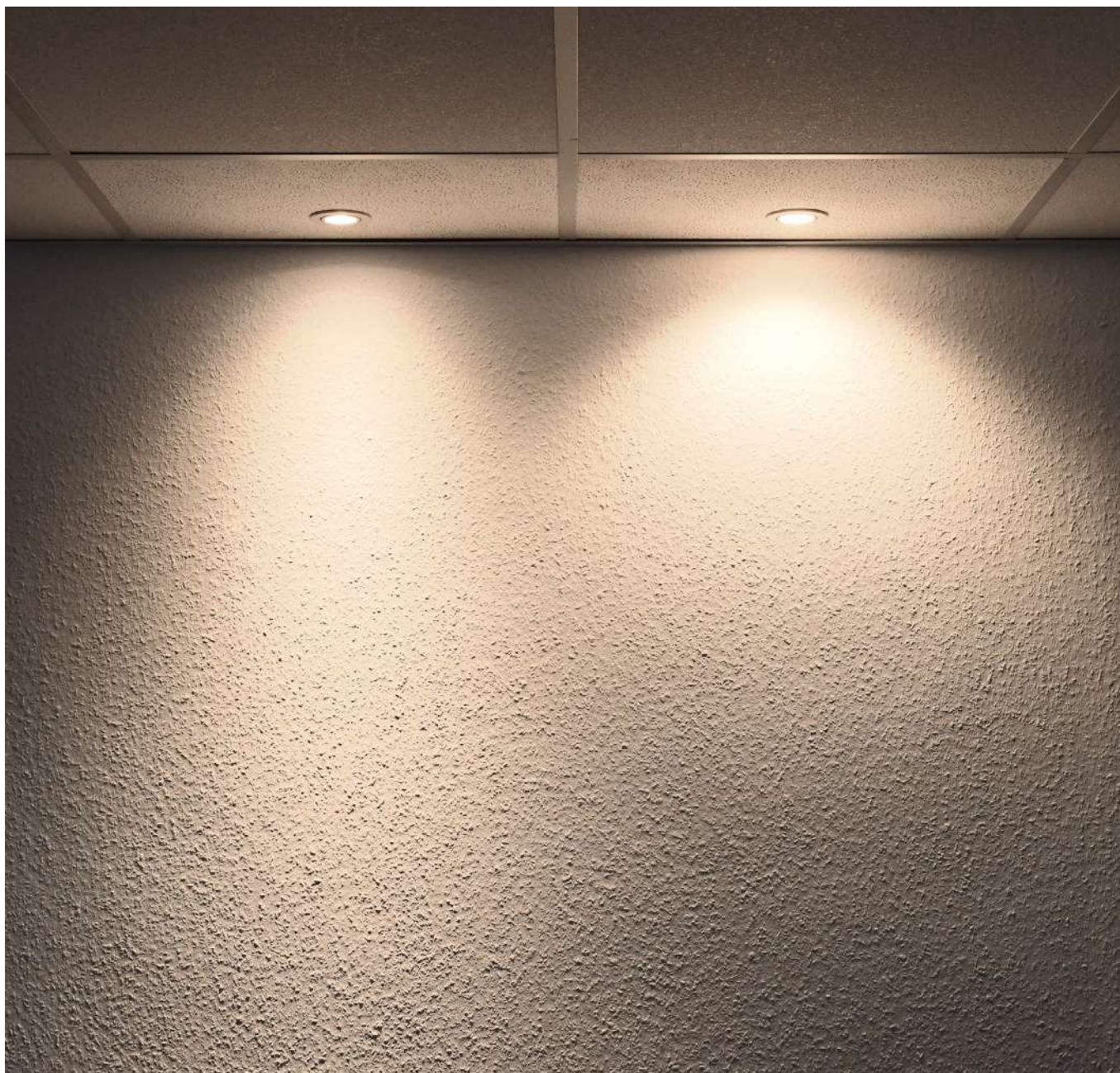

Lichtverteilung von MEGAMAN LED-PAR16 GU10 mit DUAL BEAM-Technologie (2 Abstrahlwinkel 36°/24° siehe Seite 190).

Lampenfassungen - GU10

- LFMM00886
 - Inklusive Anschlussbox.
 - Sehr kompakt, wenig Platzbedarf in Zwischendecken.
 - Seitliche Kabeleinführung in die Fassung.
-
- LFMMGU10A
 - Inklusive Doppelklemme für Durchgangsverdrahtung.
 - Zugentlastung für zwei Kabel.
 - Werkzeuglose Montage.
 - Passt durch 68mm Deckenasusschnitt.

Art.-Nr.	Modell	Abb.
LFMM00886	Keramik-Lampenfassung - GU10 - 15 cm Kabel.	1
LFMMGU10A	Keramik-Lampenfassung - GU10 - Box-Maße: 83mm x 40mm x 25mm mit Haltebügel 30mm -15 cm Kabel.	2



LED-Reflektor MR16 GU5.3

- Glashäuser-Reflektoren für den Original-Halogenlook.
- Warmweißes oder neutralweißes Licht.
- Schaltfestigkeit: 100.000x.
- 12V AC/DC geeignet für die meisten handelsüblichen Halogen-Transformatoren.



Art.-Nr.	Watt-Ersatz	Watt	cd	Lumen gesamt (lm)	Lumen in 90°	Lebensdauer (h)	Dimmbar	Ausleuchtung	Lichtfarbe K (CRI)	Ø / H (mm)	EEK	Abb.
MM26262	22	2,9	500	290	230	15.000	-	36°	2700 (Ra80)	50/46	F <small>A G</small>	1
MM26252	35	4,4	700	410	345	15.000	-	36°	2700 (Ra80)	50/46	F <small>A G</small>	1

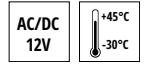

LED-Reflektor Diffusor MR16 / MR11

- Glasgehäuse-Reflektoren für den Original-Halogenlook.
- Angenehmes warmweißes Licht.
- Schaltfestigkeit: 40.000x.
- 12V AC/DC geeignet für die meisten handelsüblichen Halogen-Transformatoren.

MR16 Glas-Reflektor GU5.3 Sockel

Art.-Nr.	Watt-Ersatz	Watt	cd	Lumen gesamt (lm)	Lebensdauer (h)	Dimmbar	Ausleuchtung	Lichtfarbe K (CRI)	Ø / H (mm)	EEK	Abb.
LM85380	25	4	550	250	15.000	-	38°	3000 (Ra80)	50/45		1
LM85113	35	4,9	600	345	15.000	-	38°	3000 (Ra80)	50/45		1

MR11 Glas-Reflektor GU4 Sockel

Art.-Nr.	Watt-Ersatz	Watt	cd	Lumen gesamt (lm)	Lebensdauer (h)	Dimmbar	Ausleuchtung	Lichtfarbe K (CRI)	Ø / H (mm)	EEK	Abb.
LM85227	20	3	350	180	15.000	-	38°	3000 (Ra80)	35/42		2

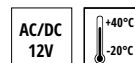

Kompatibilität von 12V-LED-Reflektoren mit Halogen-Trafos

Grundsätzlich empfehlen wir, moderne Niederspannungs-LED-Lampen mit elektronischen LED-Trafos/Netzteilen zu betreiben, um eine optimale Funktionsweise zu gewährleisten. Die Mindestlast der Trafos und die Leistungsaufnahme der Lampen müssen übereinstimmen. Der LED-Trafo sollte etwa eine 1/3 höhere Leistung als die Gesamtleistung der Lampen haben. Bei Weiterverwendung alter elektronischer Halogenlampen-Transformatoren kann keine Funktionsgarantie übernommen werden.



LED-Hochvolt Reflektoren AR111/GU10

- DUAL BEAM (DBT)-Reflektor mit zwei verschiedenen Abstrahlwinkeln (24° oder 45°).
- Warmweißes (2700K) oder neutralweißes (4000K) Licht.
- LED-Lampen mit U-DIM-Technologie lassen sich stufenlos und flimmerfrei mit LED-Dimmern sowie mit Phasenanschnitt- und Phasenabschnittsdimmern betreiben (100%-5%).
- Schaltfestigkeit: 100.000x.
- AC 220-240V.



PROFESSIONAL DUAL BEAM

Art.-Nr.	Watt-Ersatz	Watt	cd	Lumen gesamt (lm)	Lumen in 90°	Lebensdauer (h)	Dimmbar	Ausleuchtung	Lichtfarbe K (CRI)	Ø / H (mm)	EEK
MM41902	ca. 75	11	5000/2000	980/24°	870/24°	40.000	100-5%	24°/45°	2700 (Ra80)	111/82	F A G
MM41904	ca. 75	11	5000/2000	1070/45°	950/45°	40.000	100-5%	24°/45°	4000 (Ra80)	111/82	F A G

DBT

DUAL BEAM Technologie
Ein Reflektor - zwei Abstrahlwinkel

Ausleuchtung durch Druck aufs Frontglas umschalten!

U-DIM

U-DIM Premium-Dimming
LED-Lampen mit U-DIM-Technologie lassen sich stufenlos und flackerfrei mit LED-Dimmern sowie mit Phasenanschnitt- und Phasenabschnittsdimmern betreiben (100%-5%).

LED-Reflektoren AR111/G53 - DC34V

- Ändert die Lichtfarbe beim Dimmen von warmweiß 3000K bis 1800K extrawarmweiß.
- DUAL BEAM (DBT)-Reflektor mit zwei verschiedenen Abstrahlwinkeln (24° oder 45°).
- 100-5% dimmbar mit LED-Treiber DC 34V, 350mA (Empfehlung: MM56016).
- DALI-fähig in Verbindung mit DALI-Treibern. Treiber muss sekundärseitig mit Konstantstrom-Reduktion arbeiten.
- Schaltfestigkeit: 100.000x.
- DC34V.

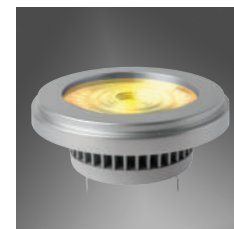

PROFESSIONAL DUAL BEAM-DIM to WARM 350mA

Art.-Nr.	Watt-Ersatz	Watt	cd	Lumen gesamt (lm)	Lumen in 90°	Lebensdauer (h)	Dimmbar	Ausleuchtung	Lichtfarbe K (CRI)	Ø / H (mm)	EEK
MM41681	>100	12	4500/2000	900	880	40.000	DIM to WARM	24°/45°	1800-3000 (Ra97)	111/58	G A G

LED-Niedervolt-Reflektoren AR111/G53 - AC12V

- Kompatibel mit den meisten elektronischen 12V-Transformatoren.
- Angenehmes warmweißes Licht.
- Dimmbare AR111 (100-10%) 12V-Reflektoren.
- DUAL BEAM (DBT)-Reflektor mit zwei verschiedenen Abstrahlwinkeln (24° oder 45°).
- Schaltfestigkeit: 100.000x.
- AC12V.



PROFESSIONAL DUAL BEAM

Art.-Nr.	Watt-Ersatz	Watt	cd	Lumen gesamt (lm)	Lumen in 90°	Lebensdauer (h)	Dimmbar	Ausleuchtung	Lichtfarbe K (CRI)	Ø / H (mm)	EEK
MM41812	100	11,5	5000/2000	1000/24° 1050/45°	900/24° 950/45°	40.000	100-10%	24°/45°	2700 (Ra80)	111/58	F <small>A+ G</small>

LED-R50 / R63 / R80

- LED-Reflektoren mit den Abmessungen klassischer Reflektorlampen.
- Angenehmes warmweißes Licht.
- Breit abstrahlende Diffusoren (R50, R63, R80) zur blendfreien Lichtverteilung.
- Schaltfestigkeit: 100.000x.
- AC 220-240V.

ECONOMY R50

Art.-Nr.	Watt-Ersatz	Watt	Lumen gesamt (lm)	Lebensdauer (h)	Ausleuchtung	Lichtfarbe K (CRI)	Ø / H (mm)	EEK	Abb.
MM27502	40	4,9	470	15.000	100°	2700 (Ra80)	50/81		1

ECONOMY R63

Art.-Nr.	Watt-Ersatz	Watt	Lumen gesamt (lm)	Lebensdauer (h)	Ausleuchtung	Lichtfarbe K (CRI)	Ø / H (mm)	EEK	Abb.
MM27512	40	4,9	470	15.000	100°	2700 (Ra80)	63/102		2

ECONOMY R80

Art.-Nr.	Watt-Ersatz	Watt	Lumen gesamt (lm)	Lebensdauer (h)	Ausleuchtung	Lichtfarbe K (CRI)	Ø / H (mm)	EEK	Abb.
MM27522	60	8,6	810	15.000	100°	2700 (Ra80)	80/110		3



AC
220-240V

+45°C
-30°C

LED-PAR20 / PAR30S / PAR38

- LED-Reflektoren mit den Abmessungen klassischer Reflektorlampen.
- Angenehmes warmweißes Licht.
- Breit abstrahlende Diffusoren (PAR20/PAR30S und PAR38) zur blendfreien Lichtverteilung.
- Schaltfestigkeit: 100.000x.
- AC 220-240V.

PAR20

Art.-Nr.	Watt-Ersatz	Watt	cd	Lumen (lm)	Lumen in 90°	Lebensdauer (h)	Dimmbar	Ausleuchtung	Lichtfarbe K (CRI)	Ø / H (mm)	EEK	Abb.
MT65020	78	8	1200	600	660	25.000	100-10%	38°	3000 (Ra90)	64/89	F <small>A₊ G</small>	1

PAR30S

Art.-Nr.	Watt-Ersatz	Watt	cd	Lumen (lm)	Lumen in 90°	Lebensdauer (h)	Dimmbar	Ausleuchtung	Lichtfarbe K (CRI)	Ø / H (mm)	EEK	Abb.
MT65021	104	12	1800	1000	900	25.000	100-10%	38°	3000 (Ra90)	95/93	F <small>A₊ G</small>	2

PAR38 IP55

Art.-Nr.	Watt-Ersatz	Watt	cd	Lumen (lm)	Lumen in 90°	Lebensdauer (h)	Dimmbar	Ausleuchtung	Lichtfarbe K (CRI)	Ø / H (mm)	EEK	Abb.
MT65022	151	14,5	2300	1450	1300	25.000	100-10%	38°	3000 (Ra90)	122/132	F <small>A₊ G</small>	3



LED-MODUL KOIN FLEX KOMPLETT inkl. Aufsatzring **Neu**

- Komplettes KOIN FLEX Leuchtmittel (LED-Modul aus Keramik mit dekorativem Aufsatzring).
- Ersetzt Standard-PAR16/MR16 in Deckeneinbauleuchten (68 mm Ausschnitte).
- Professionelle Lichtquelle mit 50.000 Stunden Lebensdauer, geeignet für 24/7 Stunden-Betrieb.
- Deutlich weniger Blendung und Streulicht durch ca. 17mm tiefere Lage der LED-Lichtquelle im Vergleich zu herkömmlichen PAR16/MR16.
- Stark individualisierbar in Design und Lichtwirkung durch die Aufsatzringe zum Aufschrauben.
- Platzsparend durch nur 42 mm Einbautiefe gegenüber 56 mm Einbautiefe bei PAR16/GU10 mit Fassung.
- Einfache Installation durch integriertem Treiber zum Direktanschluss an 230V.
- Warmweißes Licht und sehr gute Farbwiedergabe CRI 90.
- Gehäuse aus Keramik, Aufsatzringe aus Keramik bzw. Aluminium.
- 5 Jahre Garantie.

Art.-Nr.	Farbe	Watt	cd	Lumen gesamt (lm)	Lumen in 90°	Lebensdauer (h)	Dimmbar	Ausleuchtung	Lichtfarbe K (CRI)	Ø / H (mm)	EEK	Abb.
MT76768WH	Weiß	4,9	900	500	460	50.000	-	36°	3000 (Ra90)	50 x 42	E A T G	1
MT76768BK	Schwarz	4,9	900	500	460	50.000	-	36°	3000 (Ra90)	50 x 42	E A T G	2
MT76768TI	Titan	4,9	900	500	460	50.000	-	36°	3000 (Ra90)	50 x 42	E A T G	3
MT76768GD	Gold	4,9	900	500	460	50.000	-	36°	3000 (Ra90)	50 x 42	E A T G	4
MT76769WH	Weiß	4,9	900	450	410	50.000	100-10%	36°	3000 (Ra90)	50 x 42	F A T G	1
MT76769BK	Schwarz	4,9	900	450	410	50.000	100-10%	36°	3000 (Ra90)	50 x 42	F A T G	2
MT76769TI	Titan	4,9	900	450	410	50.000	100-10%	36°	3000 (Ra90)	50 x 42	F A T G	3
MT76769GD	Gold	4,9	900	450	410	50.000	100-10%	36°	3000 (Ra90)	50 x 42	F A T G	4



**Profi-Ersatz für PAR16 / MR16 Reflektoren:
50.000 Stunden Lebensdauer für 24/7 Stunden Betrieb**

LED-MODUL KOIN FLEX (Lichtquelle)

Art.-Nr.	Watt-Ersatz	Watt	cd	Lumen gesamt (lm)	Lumen in 90°	Lebensdauer (h)	Dimmbar	Lichtfarbe K (CRI)	Ø / H (mm)	EEK	Abb.
MT76768	50	4,9	900	500	460	50.000	-	3000 (Ra90)	43 x 31	E A T G	5
MT76769	50	4,9	820	450	410	50.000	100-10%	3000 (Ra90)	43 x 31	F A T G	6



KOIN FLEX Aufsatzringe (einzeln bestellbar)



MT76810 KOIN FLEX Aufsatzring Mattweiß



MT76811 KOIN FLEX Aufsatzring Mattschwarz



MT76812 KOIN FLEX Aufsatzring Titan



MT76813 KOIN FLEX Aufsatzring Gold

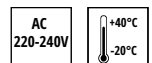

Bitte beachten:
Das KOIN FLEX-Modul kann nur in Kombination mit einem Aufsatzring verwendet werden.

5 Jahre Garantie

Mehr Design. Mehr Vielfalt. Weniger Blendung.

Die KOIN FLEX LED-Module setzen hohe Maßstäbe in Design, Lichtwirkung, Individualisierung und Installationsfreundlichkeit. Auf die eigentlichen LED-Lichtquellen werden dekorative Aufsatzringe aufgeschraubt. Zusammen ergeben sie das Leuchtmittel. Die Aufsatzringe bewirken, dass die LED-Lichtquellen etwa 10mm tiefer in einer Deckeneinbauleuchte liegen als bei herkömmlichen Leuchtmitteln. Dadurch wird das Licht stark entblendet und Streulicht wirksam vermieden.



KOIN FLEX
Lichtquelle

+



KOIN FLEX
Aufsatzring

=



KOIN FLEX
Komplett-Leuchtmittel

Kreativ kombinieren mit KOIN FLEX

KOIN FLEX passt sich jeder Innenraumgestaltung an. Die dekorativen Aufsatzringe gibt es in vier Farbvarianten. Entweder Sie entscheiden sich für ein fix und fertig vorkonfiguriertes KOIN FLEX Komplettsset. Oder stellen Sie sich Ihre Wunschkonfiguration aus den KOIN FLEX Modulen und Aufsatzringen selbst zusammen.

In Verbindung mit hochwertigen Deckeneinbauringen, beispielsweise der DECOCLIC-Serie von MEGATRON, können Sie eine Vielzahl von einfarbigen und gemischtfarbigen Kombinationen bilden.



Kombinationsbeispiele KOIN-FLEX mit DECOCLIC Einbauringen



LED-MODUL KOIN

- **3 Modelle lieferbar:**
 - **Abstrahlwinkel 100°: Lichtfarbe warmweiß (3000K) CRI 97.**
 - **Abstrahlwinkel 38°: Lichtfarbe warmweiß (3000K) CRI 97.**
 - **Abstrahlwinkel 38°: Dim to Warm (3000K auf 1800K) CRI 95.**
- Warmweiß 3000K oder Dim to Warm (3000K auf 1800K).
- Ersetzt 50 Watt Niedervolt-Halogenstrahler.
- Stufenlos dimmbar 100% auf 10%.
- Exzellente Farbwiedergabe CRI 97 bzw. CRI 95 (Dim to Warm).
- Abstrahlwinkel normal 38° oder breit 100°.
- Einbautiefe: 25 mm.
- Anthrazitfarbenes Gehäuse aus Aluminium mit Konvektoren.
- Garantie: 5 Jahre



Art.-Nr.	Watt	cd	Lumen gesamt (lm)	Lumen in 90°	Lebensdauer L70B50 (h)	Dimm- bar	Aus- leucht- ung	Licht- farbe K (CRI)	Ø / H (mm)	EEK	Abb.
MT76763	7,6	1200	620	550	50.000	100-10%	38°	3000 (Ra97)	50 x 25	F A G	1
MT76765	7,6	260	620	570	50.000	100-10%	100°	3000 (Ra97)	50 x 25	F A G	2



**5 Jahre
Garantie**

Art.-Nr.	Watt	cd	Lumen gesamt (lm)	Lumen in 90°	Lebensdauer L70B50 (h)	Dimm- bar	Aus- leucht- ung	Lichtfarbe K (CRI)	Ø / H (mm)	EEK	Abb.
MT76764	7,5	1100	600	520	50.000	Dim to Warm	38°	1800-3000 (Ra95)	50 x 25	G A G	1

KOIN wird im Set mit einem LED-Treiber geliefert (Ausgänge: DC 27-42V, 180 mA). Die Kombination ist besonders interessant, wenn die Platzverhältnisse für die Lichtquellen und für den Treiber sehr beengt sind, beispielsweise in Zimmerdecken, Einbauschränken oder Regalen (Gehäuseabmessungen L 62 mm, B 46 mm, H 20 mm). Der Treiber passt bequem durch 68er Deckenausschnitte und in enge Zwischenräume.

KOIN-Set (KOIN + Treiber)

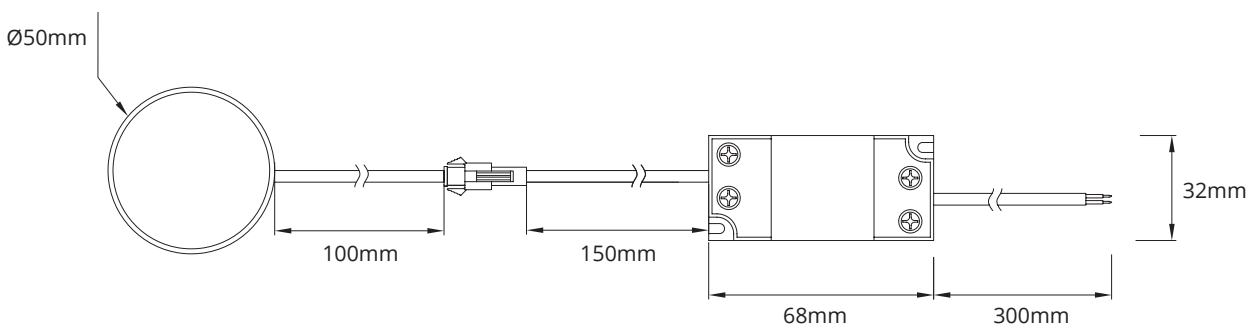

LED-Reflektor PUCK Hybrid

- 350mA-Konstantstrom-Modul als Ersatz für PAR16/MR16 Lampen.
- Warmweißes oder neutralweißes Licht bis zu Ra97.
- Extrem flach (30mm) und langlebig (50.000 Std.)
- Dimmbar (treiberabhängig, DALI-Treiber geeignet).
- Treiber Lebensdauer: 50.000 Std.
- Schaltfestigkeit: 100.000x.
- DC 16-21V, Dim to WARM DC 15-19V.

Professional U-DIM Treiberabhängig 350mA

Art.-Nr.	Watt-Ersatz	Watt	cd	Lumen gesamt (lm)	Lumen in 90°	Lebensdauer (h)	Dimmbar	Ausleuchtung	Lichtfarbe K (CRI)	Ø / H (mm)	EEK	Abb.
MM76744	~50W	6	2000	520	400	50.000	100-5%	24°	4000 (Ra92)	50 x 30		1



Professional Dim to WARM 350mA

Art.-Nr.	Watt-Ersatz	Watt	cd	Lumen gesamt (lm)	Lumen in 90°	Lebensdauer (h)	Dimmbar	Ausleuchtung	Lichtfarbe K (CRI)	Ø / H (mm)	EEK	Abb.
MM76742	~50W	6	1200	500	450	50.000	Dim to WARM	36°	1800-3000 (Ra97)	50 x 30		2



5 Jahre Garantie

Elektronischer Treiber

- Konstantstromtreiber
- Teilweise U-DIM-Technologie (dimmbare mit Phasenanschnitt/Phasenabschnitt).
- Kompakte Bauformen (teilweise geeignet zum Einbringen in ein 68mm Bohrloch).
- Montage- und installationsfreundlich.
- AC 220-240V.

Art.-Nr.	Watt	Eingangsspannung (V)	Ausgangsspannung (V)	Ausgangsstromstärke (mA)	Powerfaktor	Länge (mm)	Breite (mm)	Höhe (mm)	Lebensdauer (h)	Dimmbar	Abb.
LED-KONSTANTSTROMTREIBER 350mA U-DIM											
MM56017	Bis zu 9W	AC 220-240	DC 40V	350	>0,9	62	46	20	50.000	Ja	1
LED-KONSTANTSTROMTREIBER 350mA U-DIM											
MM56019*	Bis zu 21W	AC 220-240	DC 30-60V	350	>0,9	116	55	25	50.000	Ja	2

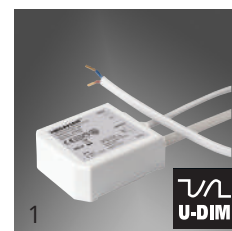

*MM56019 geeignet für mindestens 2 bis max. 3 PUCK-Modulen und RICO HR in Reihenschaltung, Mindestlast 11W

PUCK Universal-Retrofit für MR16/PAR16 Reflektoren

Der MEGAMAN LED-PUCK ist ein dimmbares LED-Modul mit geringer Einbautiefe (30mm) und separatem, platzsparendem Treiber. PUCK kann anstelle von PAR16 oder MR16 Halogenreflektoren in allen gängigen dekorativen 68mm Deckeneinbauringen verwendet werden.

PUCK ist in zwei Versionen lieferbar: mit hohem CRI 95 für beste naturnahe Farbwiedergabe oder mit Dim-to-Warm-Technologie für die variable Farbtemperatur beim Dimmen von 3000 bis 1800 Kelvin und CRI97. In Kombination mit der Dim-to-Warm-Technologie ist der LED-PUCK ideal für die Ambiente-Beleuchtung in der Gastronomie.

Durch die thermische Entkoppelung von Leuchtmittel und Treiber hat der LED-PUCK eine besonders lange Lebensdauer von 50.000 Stunden. Wir empfehlen die U-DIM-Treiber MM56017 für einen PUCK und MM56019 für mindestens 2 und maximal drei PUCKs. Andere 350mA-Treiber sind verwendbar, z.B. für DALI-Installationen.

LED-GX53

- Flache Diffusoren für blendarmes Licht bis zu 700lm bei 24mm Original- Einbauhöhe.
- Warmweißes oder neutralweißes Licht.
- Teilweise dimmbar.
- Schaltfestigkeit: 100.000x
- AC 220-240V.

Art.-Nr.	Watt	Lu- men	Lebens- dauer (h)	Dimmbar	Sockel	Ausleuchtung	Licht- farbe K (CRI)	Ø / H (mm)	EEK	Abb.
MM27782	3,5	220	15.000	-	GX53	Diffusor	2800 (Ra80)	75/24		1
MM27784	3,5	220	15.000	-	GX53	Diffusor	4000 (Ra80)	75/24		1
MM27982	3,2	300	15.000	-	GX53	Diffusor	2700 (Ra80)	75/24		1
MM27984	3,2	300	15.000	-	GX53	Diffusor	4000 (Ra80)	75/24		1
MM27692	4,9	520	15.000	-	GX53	Diffusor	2700 (Ra80)	75/24		1
MM27694	4,9	520	15.000	-	GX53	Diffusor	4000 (Ra80)	75/24		1
MM27592	4,9	480	25.000	100-20%	GX53	Diffusor	2700 (Ra80)	75/24		2
MM27992	7	700	15.000	-	GX53	Diffusor	2700 (Ra80)	75/24		1
MM27994	6,5	700	25.000	-	GX53	Diffusor	4000 (Ra80)	75/24		1



Leuchten für LED-GX53. Mit den passenden Leuchten aus unserem Sortiment können Sie GX53-LED-Lampen vielseitig einsetzen.



LED-GX53

- Aluminium Gehäuse.
- Flacher Diffusor für blendarmes Licht.
- Warmweißes Licht.
- Schaltfestigkeit: 40.000x.
- AC 220-240V.



Art.-Nr.	Watt-Ersatz	Watt	Lumen	Lebensdauer (h)	Socket	Ausleuchtung	Lichtfarbe K (CRI)	Ø / H (mm)	EEK	Abb.
LM85297	48	7	650	15.000	GX53	110°	2700 (Ra80)	75/25	F ^A / _G	1

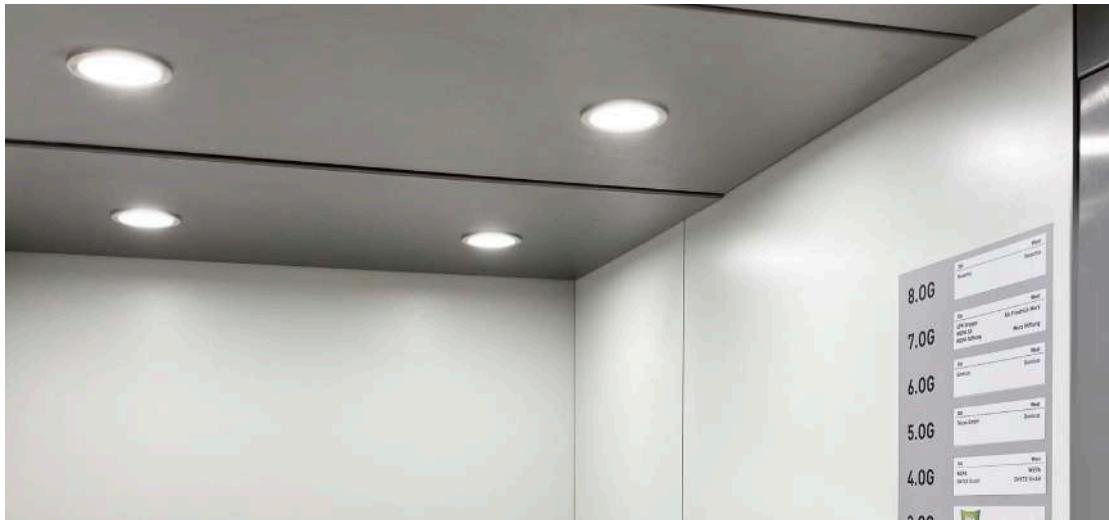
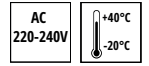

LED-POWERLENS

- Erhältlich in den Farben Weiß, Schwarz und Nickel.
- Wechselbare Lichtquelle mit GX53-Sockel.
- Gesamtlichtstrom 360 Lumen.
- Lichtfarbe warmweiß (2700K).
- Lampengehäuse in den Farben weiß, schwarz und nickel, entsprechend der PLANEX Einbauleuchte.
- LED-POWERLENS-SET (Einbauleuchte inklusive POWERLENS) siehe Seite 53.



Art.-Nr.	Watt	Lumen, (lm)	Lumen in 90° (lm)	Lebensdauer (h)	Socket	Ausleuchtung	Lichtfarbe K (CRI)	Ø / H (mm)	EEK	Abb.
LM85800	4,8	360	350	15.000	GX53	60°	2700 (Ra80)	75 x 44	F ^A / _G	1
LM85801	4,8	360	350	15.000	GX53	60°	2700 (Ra80)	75 x 44	F ^A / _G	2
LM85802	4,8	460	420	15.000	GX53	60°	2700 (Ra80)	75 x 45	F ^A / _G	3

Brillantes Licht, effektvolle Lichtwirkung und faszinierendes Design: Die LED-POWERLENS ist ein exklusiv für IDV entwickeltes, kompaktes LED-Leuchtmittel mit GX53-Standardsockel. Die charakteristische Halbkugel aus kristallklarem Glas entlässt das Licht in einem Austrittswinkel von 60°. Dabei entsteht ein markante Lichtkegel mit sauberen, spektralfreien Konturen. Die POWERLENS ist optimiert für die PLANEX Einbauleuchten, kann aber für andere geeignete GX53-Leuchten verwendet werden, beispielsweise als Ersatz für GX53-Energiesparlampen.

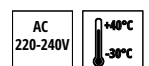



Glasröhre mit Splitterschutz

LED-T8 Glasröhren bis 154lm/W **Neu**

- Hocheffiziente LED-Glasröhre mit Splitterschutz.
- Besonders stromsparend (154lm/W).
- Neutralweiße Lichtfarbe für gutes Sehen in vielen Standardanwendungen.
- Sofort 100% hell ohne Verzögerung und Flackern in allen Brennlagen.
- 330° Ausleuchtung mit 80% des Lichtstroms im 180° Abstrahlwinkel.
- Einfacher 1-zu-1-Austausch mit Starterbrücke (inklusive).
- Nur zur Umrüstung für Einzelschaltungen (1 Lampe) an KVG/VVG geeignet.
- Nicht für Doppelschaltungen (2 Lampen) geeignet.
- Nicht für Leuchten mit elektronischen Vorschaltgeräten EVG (ohne Starter) geeignet,
- Nicht für den Einsatz mit Kompensationskondensatoren geeignet.
- Breiter Temperaturbereich von -30°C bis +55°C.
- 3 Jahre Garantie.
- AC 220-240V.



1 -30°C bis +55°C

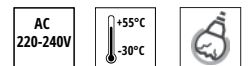

Mindestbestellmenge: 48 Stk.

Art.-Nr.	Watt (W)	Lumen (lm)	Lumen/W (lm/W)	Lebensdauer (h)	Socket	Lichtfarbe K (CRI)	Ø / H (mm)	EEK	Abb.
MM54303	6,5	900	139	50.000	G13	3000 (Ra80)	28/603		1
MM54313	16	2200	138	50.000	G13	3000 (Ra80)	28/1212		1
MM54323	24	3300	138	50.000	G13	3000 (Ra80)	28/1513		1
MM54304	6,5	1000	154	50.000	G13	4000 (Ra80)	28/603		1
MM54314	16	2400	150	50.000	G13	4000 (Ra80)	28/1212		1
MM54324	24	3600	150	50.000	G13	4000 (Ra80)	28/1513		1
MM54306	6,5	1000	154	50.000	G13	6500 (Ra80)	28/603		1
MM54316	16	2400	150	50.000	G13	6500 (Ra80)	28/1212		1
MM54326	24	3600	150	50.000	G13	6500 (Ra80)	28/1513		1



2 Inkl. Starterbrücke

Zubehör

Art.-Nr.		Abb.
MM87920	Ersatz LED-Starter-Brücke	2

LED-S14s Linienlampen Color Select

- 1-zu-1 Ersatz für herkömmliche S14s und S14d-Linienlampen.
- Robuste, bruchsichere Kunststoff-LED-Lampe.
- Hohe Lichtausbeute, bis zu 19% höherer Lichtstrom als das Glühlampen-Original.
- S14s - Color Select mit Memory-Effekt.
- S14d - Warmweiße Lichtfarbe 2700K wie das Original.
- Zur indirekten Beleuchtung ideal geeignet.
- Komplettsset mit passender Leuchte siehe Seite 86.
- AC 220-240V.

LED S14s Color Select

Art.-Nr.	Watt Ersatz	Watt	Lumen (lm)	Lebensdauer (h)	Socket	Ausleuchtung	Lichtfarbe K (CRI)	Ø / H (mm)	EEK	Abb.
LM85383	-	4	470	20.000	S14s	300°	2700/4000 (Ra80)	47/300		1
LM85384	-	6	700	20.000	S14s	300°	2700/4000 (Ra80)	47/500		2
LM85385	-	10	1250	20.000	S14s	300°	2700/4000 (Ra80)	47/1000		3

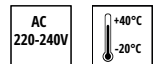
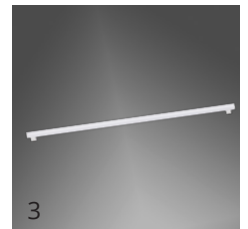

LED-Pflanzen-Spezialleuchtmittel

- Speziallampen mit photobiologisch wirkendem Licht.
- Fördert das Pflanzenwachstum und das Blühen.
- Ideal zum Home-Growing, für Blumengeschäfte oder Gärtnereien.
- Speziallampen, nicht zur Raumbelichtung im Haushalt sowie als UV-Strahler für Terrarien und Aquarien geeignet.
- AC 220-240V.

Art.-Nr.	Modell	Watt (W)	Photonen-Flux	Lebensdauer (h)	Lichtfarbe K (CRI)	Sockel	Abstrahlwinkel (°)	Ø x Höhe (mm)	Abb.
MM153	Classic	8,5	2,1 µmol/j	25.000	Spezial	E27	330	60/112	1
MM154	PAR38	12	2,04 µmol/j	25.000	Spezial	E27	35	121/132	-

*Wassergeschützt bei Verwendung in Leuchten der Schutzart IP55 oder höher.

**Nicht geeignet für LED-PAR38 Pflanzenleuchtmittel



LED integriert – PINOLITE PLANT

- Zur Unterstützung des Wachstums und des Blühens von Pflanzen in Heimanwendung.
- LED-Lichtband, das auf der LED-Serie PINOLITE basiert (siehe Seite 91).
- Einzelne Leuchten werden durch integrierte Steckverbinder zusammengefügt.
- Einzelnen schaltbar durch integrierten Kippschalter.
- Spezielles Lichtspektrum mit hohem Blau- und Rotanteil zur optimalen Unterstützung der Photosynthese.
- Das violette Licht verstärkt die natürliche Farbe der Pflanzen, ist jedoch nicht zur Raumbelichtung geeignet.
- AC 220-240V.

Art.-Nr.	Farbe	Watt (W)	Photonen-Flux	Lebensdauer (h)	Lichtfarbe K (CRI)	Abstrahlwinkel (°)	Länge x Breite x Höhe (mm)	Abb.
MM77218	Weiß	4	8 µmol/s	25.000	Spezial	120	280 x 23 x 39	1
MM77219	Weiß	8,5	17 µmol/s	25.000	Spezial	120	580 x 23 x 39	-
MM87200	150mm Verbindungskabel							2

*Photobiologische wirksame Energieabgabe.

Nicht zur Raumbelichtung im Haushalt oder als UV-Strahler für Terrarien und Aquarien geeignet.

Bei Pflanzenlampen kommt es auf den Photonenfluss an

Bei Pflanzenlampen müssen die Lichtintensität, der Ausleuchtungsbereich und der Abstand zu den Pflanzen aufeinander abgestimmt sein: Je höher die Bestrahlungsstärke in µmol/s und je fokussierter die Beleuchtung, umso weiter entfernt kann die Pflanzenlampe positioniert werden. Die Ergebnisse sind von weiteren Umweltfaktoren abhängig, z.B. der Qualität des natürlichen Tageslichts und der Beleuchtungsdauer. Experimentieren Sie!

Die Helligkeit einer normalen Lichtquelle wird durch ihren Lichtstrom in Lumen ausgedrückt. Die Eignung für eine bestimmte Beleuchtungsaufgabe kann durch die Lichtstärke in Lux ausgedrückt werden. 1 Lux ist ein Lichtstrom von 1 Lumen, der er sich gleichmäßig über eine Fläche von 1 Quadratmeter verteilt. Bei hellem Sonnenschein misst man etwa 80.000 Lux. Im dichten Laubwald noch etwa 1.500 Lux.

Bei Pflanzenlampen ist das anders. Hier ist nicht die Helligkeit der Lichtquelle das Maß der Dinge, sondern deren Bestrahlungsstärke. Die Bestrahlungsstärke ist der Photonenfluss (Quantenfluss) des Lichts einer bestimmten, biologisch wirksamen Wellenlänge. Der Photonen- bzw. Quantenfluss ist die Anzahl an Photonen in µmol, die pro Sekunde und Flächeneinheit auf eine Oberfläche auftritt.

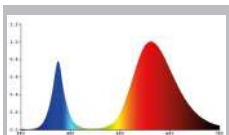

Spezielles Lichtspektrum mit hohem Blau- und Rotanteil zur optimalen Unterstützung des Pflanzenwachstums.

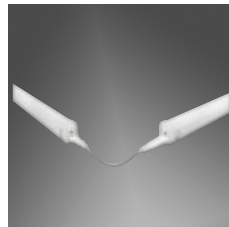

LED-Pflanzen-Spezialleuchtmittel

- Speziallampen mit photobiologisch wirkendem Licht.
- Fördert das Pflanzenwachstum und das Blühen.
- Ideal zum Home-Growing, für Blumengeschäfte oder Gärtnereien.
- Speziallampen, nicht zur Raumbeleuchtung im Haushalt bestimmt.
- AC 220-240V.

Art.-Nr.	Modell	Watt (W)	Photonen-Flux	Lebensdauer (h)	Lichtfarbe K (CRI)	Sockel	Abstrahlwinkel (°)	Ø x Höhe (mm)	Abb.
LM85320	Classic	4	1,6 µmol/j	15.000	Spezial	E27	320	60/104	1
LM85321	R63	4	1,2 µmol/j	15.000	Spezial	E27	60	63/104	2
LM85322	PAR38	15	1,2 µmol/j	25.000	Spezial	E27	70	122/132	3

*Wassergeschützt bei Verwendung in Leuchten der Schutzart IP55 oder höher.

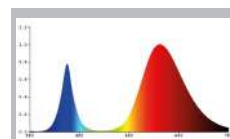

Spezielles Lichtspektrum mit hohem Blau- und Rotanteil zur optimalen Unterstützung des Pflanzenwachstums.



DON ELEKTRO

Hochwertige Ausführung inklusive LED-Lampe

- Solider Leuchtenkörper aus Metall.
- Seidenmatte Lackierung in Elektriikerblau.
- Kappe verstell- und abnehmbar, innen weiß lackiert als Leuchtschirm.
- Für 220-240V, 1,50 m Anschlusskabel mit Eurostecker und Schnurzwischenschalter.
- Als origineller Werbeträger Ihrer Firma, als Geschenk an Ihre Mitarbeitenden oder Sie reservieren Don Elektro einen Platz auf Ihrem eigenen Tisch.

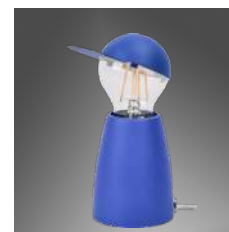

Art.-Nr.	Farbe	Inklusive Filament-Leuchtmittel	Gewicht	Ø x Höhe (mm)
LM85709	Elektriikerblau	LM85135 / 4W / 470lm / 2700K 15.000h Lebensdauer	356 (inkl. Lampe)	70,5 x 165 (inkl. Lampe)

Lieferung mit Leuchtmittel

LM85135
4W/2700K (Ra80)



Alternative Leuchtmittel (heller/dunkler, wärmere Lichtfarbe) finden Sie auf den Seiten 174-178.



LED-Steckdosenleuchte

- Für Orientierung in dunklen Räumen.
- Warme und orange Lichtfarbe.
- Keine Störung des Schlafes durch grelles Licht.
- Kostengünstig im Betrieb mit 0,2W Stromverbrauch und langer Lebensdauer.
- AC 220-240V.



Art.-Nr.	Watt	Lumen (lm)	Lebensdauer (h)	Sockel	Lichtfarbe K (CRI)	Ø / H (mm)	Abb.
MM001	0,2	-	20.000	Eurostecker	2700 (Ra80)	65/76	1

LED-Steckdosenleuchte mit EIN/AUS-Schalter

Art.-Nr.	Watt	Lumen (lm)	Lebensdauer (h)	Sockel	Lichtfarbe K (CRI)	Ø / H (mm)	Abb.
MM00103	0,2	-	20.000	Eurostecker	2700K (Ra80) Orange	41/66	2

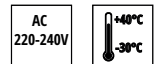

Nachtlichter sorgen für Orientierung

Wer Zuhause, im Urlaub oder auf Geschäftsreisen übernachtet, kann nachts beim Aufwachen im dunklen Zimmer eine unangenehme Erfahrung machen: Man ist schlaftrunken, die Umgebung wirkt fremd, manchmal sogar etwas unheimlich. Ein kleines Nachtlicht bringt ausreichend Licht ins Dunkel.

LED-Universal-DIMMER **Neu**

Beste performance für alle LED-Lichtquellen

- LED-Dimmer mit Drehschalter für LED-Lichtquellen und weißer Abdeckung. Auch für Halogen- und Glühlampen geeignet.
- Garantierte Kompatibilität mit allen LED-Lichtquellen und LED-Leuchten von MEGAMAN, MEGATRON und LIGHTME.
- Hervorragende Funktionalität auch mit den meisten LED-Lichtquellen anderer Fabrikate.
- Lineares, ruckfreies und flackerfreies Dimmen von 100 Prozent Helligkeit bis an die unterste Dimmstufe der LED-Lichtquelle.
- Weißes Kunststoffabdeckung in schlichtem, neutralen Design, das gut mit anderen Schalterserien kombiniert werden kann.
- Das Gehäuse und der Drehknopf können abgenommen werden, um durch Abdeckungen anderer Schalterserien ersetzt zu werden (keine Kompatibilitätsgarantie).

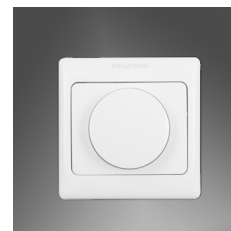

Dimmer mit Abdeckung Weiß für dimmbare Lichtquellen (LED, Halogen und Glühlampen) mit Potentiometer zur Feineinstellung des Dimmbereichs:

MT56050 – Dimmer 0-120W
MT56051 – Dimmer 10W-180W
MT56052 – Dimmer 0-300W

Die Problemlöser



LED-Universal-DIMMEREINSATZ **Neu**

Bestes Dimmen im Schalterdesign Ihrer Wahl

- LED-Dimmer mit Drehschalter für LED-Lichtquellen. Ohne Abdeckung. Auch für Halogen- und Glühlampen geeignet.
- Garantierte Kompatibilität mit allen LED-Lampen und LED-Leuchten von MEGAMAN, MEGATRON und LIGHTME.
- Hervorragende Funktionalität auch mit den meisten LED-Lichtquellen anderer Fabrikate.
- Lineares, ruckfreies und flackerfreies Dimmen von 100 Prozent Helligkeit bis an die unterste Dimmstufe der LED-Lichtquelle.
- Die Grundplatte des Dimmer verfügt über die üblichen Maße und Bohrungen, um mit Abdeckungen der gängigsten Schalterserien kombiniert zu werden.
- Inklusive Adapter für die Achswelle des Drehkopfes (keine Kompatibilitätsgarantie).



Dimmereinsatz für dimmbare Lichtquellen (LED, Halogen und Glühlampen) mit Potentiometer zur Feineinstellung des Dimmbereichs, mit Welle Ø4mm, inklusive Adapter Ø6mm für Kompatibilität mit gängigen Schalterprogramme:

MT56059 – Dimmereinsatz 0-120W

Einer für alle



Art. Nr.	Bezeichnung	Seite	Art. Nr.	Bezeichnung	Seite
MT56020	MTP LED Dim. Treiber 10W-350mA 14-29V	129	MT68053	MT TAVOLA Akku TL IP54 2W-200lm/827 Petrol	100
MT56022	MTP LED Dim. Treiber 15W-500mA 15-30V	129	MT68054	MT TAVOLA Akku TL IP54 2W-200lm/827 Pastellrosé	100
MT56023	MTP DALI2 Treiber 12W 180-500mA 15-54V	129	MT68055	MT TAVOLA Akku TL IP54 2W-200lm/827 Sonnengelb	100
MT56024	MTP DALI2 Treiber 45W 350-1050mA 21-70V	129	MT68056	MT TAVOLA Akku TL IP54 2W-200lm/827 Marmorweiß	99
MT56050	MT Dimmer 0-120W	212	MT68057	MT TAVOLA Akku TL IP54 2W-200lm/827 Silbergrau	99
MT56051	MT Dimmer 10W-180W	212	MT68058	MT TAVOLA Akku TL IP54 2W-200lm/827 Goldmatt	99
MT56052	MT Dimmer 0-300W	212	MT68059	MT TAVOLA 2-in-1 Akku IP54 1,5W-150lm/827 Schwarz	101
MT56059	MT Dimmermodul 0-120W	213	MT69004	MEGATRON SATURNO Up&Down 5W IP54 300lm 3000K	143
MT65001	MT LED Classic P45 170-250V 5,5W-500lm E14/827	166	MT69005	MEGATRON CANGO Up&Down 12W IP54 750lm 3000K	141
MT65002	MT LED Classic P45 170-250V 5,5W-550lm E14/840	166	MT69006	MEGATRON CANGO 6W IP54 350lm 3000K	141
MT65003	MT LED Classic P45 170-250V 5,5W-500lm E27/827	166	MT69007	MEGATRON SIBU 10W IP54 750lm 3000K	143
MT65004	MT LED Classic P45 170-250V 5,5W-550lm E27/840	166	MT69014	MTP QUADRO L 27W IP54 2650lm 3000K	142
MT65005	MT LED Classic A60 170-250V 5,5W-500lm E27/827	166	MT69015	MEGATRON PLATO S Up&Down 12W 800lm 3000K	142
MT65006	MT LED Classic A60 170-250V 5,5W-550lm E27/840	166	MT69016	MEGATRON PLATO L Up&Down 14W 1200lm 3000K	142
MT65007	MT LED Classic A60 170-250V 8,5W-810lm E27/827	166	MT69017	MEGATRON COSTA Up&Down AN IP54 + LM85224 G9/830	145
MT65008	MT LED Classic A60 170-250V 8,5W-850lm E27/840	166	MT69018	MEGATRON COSTA Up&Down WH IP54 + LM85224 G9/830	145
MT65009	MT LED PAR16 38° 170-250V 4,8W-350lm-GU10/827	166	MT69038	MT ISPOT XL H-Gest. 2xSteckd. IP44 50W-4000lm/840	122
MT65020	MT LED Dim. PAR20 38° RA90 8W-600lm-E27/930	199	MT69040	MT BULKA i. PIR Sensor rund IP54 10W-700lm/840	139
MT65021	MT LED Dim. PAR30S 38° RA90 12W-900lm-E27/930	199	MT69041	MT BULKA i. PIR Sensor oval IP54 10W-700lm/840	139
MT65022	MT LED Dim. PAR38 38° RA90 14,5W-1300lm-E27/930	199	MT69042	MTP POLLA Eckig IP44 E27 max. 18W 123x900mm o. LM	147
MT68002	MT WING+ Up&Down GR 4,5W IP54 500lm 3000K	140	MT69043	MTP POLLA IP54 E27 max. 18W 147x900mm oLM	147
MT68003	MT WING+ Up&Down WH 4,5W IP54 500lm 3000K	140	MT69044	MTP DESINNI Wandleuchte IP65 13W-1200lm/830	140
MT68020	MT ISPOT S Flächenstr. IP65 9W-1200lm/840	121	MT69045	MT RUNO Rund Up&Down IP54 2xGU10/o.LM Anthrazit	144
MT68021	MT ISPOT M Flächenstr. IP65 18W-2600lm/840	121	MT69046	MT RUNO Eckig Up&Down IP54 2xGU10/o.LM Anthrazit	144
MT68022	MT ISPOT L Flächenstr. IP65 27W-3800lm/840	121	MT69048	MT Cillo Pollerleuchte Glaszylinder IP54 E27	146
MT68023	MT ISPOT XL Flächenstr. IP65 47W-6500lm/840	121	MT69049	MT Cillo Wandleuchte Glaszylinder IP54 E27	146
MT68030	MT ISPOT S i. PIR Sensor IP54 9W-1200lm/840	121	MT69051	MT HELFA XL Akku-Arbeitsleuchte 30W-3000lm/840	126
MT68031	MT ISPOT M i. PIR Sensor IP54 18W-2600lm/840	121	MT69053	MTP HELFA Arbeitsl. 360°, IP54 40W-4000lm/850	124
MT68032	MT ISPOT L i. PIR Sensor IP54 27W-3800lm/840	121	MT69054	MTP HELFA DUO BaustellenL. IP54 80W-9000lm/950	125
MT68033	MT ISPOT XL i. PIR Sensor IP54 47W-6500lm/840	121	MT69055	MT HELFA MOBIL COB Akku-Handstr. 10+3W 1000+150lm	127
MT68034	MT ISPOT M i. S-Gestell IP65 18W-2600lm/840	122	MT69056	MT LED BAULICHT D60mm i. 15cm Kabel 8,5W-810lm/840	124
MT68035	MT ISPOT M i. Stativ IP65 18W-2600lm/840	122	MT69057	MTP ZELLA NEO Sensor CCT 7,5/4,5W-710/425lm-830-40	110
MT68050	MT TAVOLA Akku TL IP54 2W-200lm/827 Nachtschwarz	100	MT69060	MT ISPOT MINI Flächenstr. IP65 10W-700lm/740	121
MT68051	MT TAVOLA Akku TL IP54 2W-200lm/827 Antikweiß	100	MT69061	MT ISPOT MINI i. PIR Sensor IP54 10W-700lm/740	121
MT68052	MT TAVOLA Akku TL IP54 2W-200lm/827 Salbeigrün	100	MT69063	MT Ovalleuchte ZELLA inkl. MM21150/827	112

Art. Nr.	Bezeichnung	Seite	Art. Nr.	Bezeichnung	Seite
MT69064	MT Ovalleuchte ZELLA inkl. MM21151/840	112	MT75202	MT DECOCLIC Einbauring rund 68mm- Aluminium matt	45
MT69065	MTP Ovalleuchte ZELLA NEO 7,5/4,5W-710/425lm-830	111	MT75203	MT DECOCLIC Einbauring rund 68mm - Chrom glänzend	45
MT69066	MTP Ovalleuchte ZELLA NEO 7,5/4,5W-750/450lm-840	111	MT75204	MT DECOCLIC Einbauring rund 68mm - Schwarz	45
MT69067	MTP LED-Modul für ZELLA NEO 7,5/4,5W-950/570lm-830	111	MT75205	MT DECOCLIC IP44 Einbauring rund 68mm - Weiß	44
MT69068	MTP LED-Modul f. ZELLA NEO 7,5/4,5W-1000/600lm-840	111	MT75206	MT DECOCLIC IP44 Einbauring rund 68mm - Eisen geb.	44
MT69069	MTP LED-M. f. ZELLA NEO SE 6,6/8W-800/580lm-830/40	110	MT75207	MT DECOCLIC IP44 Einbauring rund 68mm - Chrom	44
MT70013	MT SOLLIA PIR Solar Wandleuchte IP54 1W-80lm/3000K	158	MT75208	MT DECOCLIC IP44 Einbauring rund 68mm - Schwarz	44
MT70014	MT SOLLIN PIR Solar StandL. 0,5m 2W-140lm/3000K	159	MT75209	MT Zugentlastung/Steckklemme f. Einbauring MT75xx	45
MT70016	MTP ONDIN Solar Pollerl. 2W-220lm/3000K 0,8m IP65	159	MT75210	MT DECOCLIC Einbauring eckig 68mm - Weiß	45
MT70017	MTP LOKY Rund PIR Solar Wandl. 1W-110lm/3000K IP54	158	MT75211	MT DECOCLIC Einbauring eckig 68mm -Eisen gebürstet	45
MT70018	MTP LOKY Eckig PIR Solar Wandl.1W-110lm/3000K IP54	158	MT75212	MT DECOCLIC Einbauring eckig 68mm - Aluminium matt	45
MT70019	MTP WANDIA PIR Solar Wandl. 2W-220lm/3000K IP54	158	MT75213	MT DECOCLIC Einbauring eckig 68mm - Chrom glänzend	45
MT70123	MT MAGIC LED Dim. Akku-Leuchtstab 2,5W-200lm	95	MT75214	MT DECOCLIC Einbauring eckig 68mm - Schwarz	45
MT70124	MT CASA LED Akku-UnterbauL. 2W-110lm/830+40	94	MT75216	MT DECOCLIC Einbauring rund 68mm - Goldmatt	45
MT70129	MT LED StableuchteS14s 100cm i. LM 16W	86	MT75220	MT DECOCLIC Aufbau-Downlight rund H90mm - Weiß	57
MT70130	MT UNTA UnterbauL. 380mm WH 5W-380lm/830 i.Kabel	92	MT75221	MT DECOCLIC Aufbau-Downlight rund H90mm - Schwarz	57
MT70131	MT UNTA UnterbauL. 380mm SV 5,5W-430lm/830 i.Kabel	92	MT75400	MT DECOCLIC Einbaur. rund 68mm WH+ MM26622	46
MT70132	MT UNTA RGB/W UnterbauL 385mm SV 5,7W-440lm/830	92	MT75401	MT DECOCLIC Einbaur. rund 68mm WH+ MM26642 DIM	46
MT70133	MT UNTA FLEX CCT 556mm WH 8W-750lm/827/40/65	92	MT75403	MT DECOCLIC Einbaur. rund 68mm EB+ MM26622	46
MT70134	MT UNTA FLEX CCT 556mm BK 8W-750lm/827/40/65	92	MT75404	MT DECOCLIC Einbaur. rund 68mm EB+ MM26642 DIM	46
MT70147	MT UNTA SLIM 90 UnterbauL 220mm WH 6,5W-400lm/930	93	MT75406	MT DECOCLIC Einbauring rund 68mm WH + MM76742	46
MT70150	MT UNTA ACRYL UnterbauL. 350mm 10W-1000lm/830	93	MT75407	MT DECOCLIC Einbauring rund 68mm AL + MM76742	46
MT70151	MT LED SINISTRA CCT S14s 30cm 4W-400lm/827-40	86	MT75408	MT DECOCLIC Einbauring rund 68mm EB + MM76742	46
MT70152	MT LED SINISTRA CCT S14s 50cm 6W-700lm/827-40	86	MT75409	MT DECOCLIC Einbauring rund 68mm WH + MM26712	46
MT70800	MT GARTIA S LED Gartenl. mit Erdspieß 3,8W/830	152	MT75410	MT DECOCLIC Einbauring rund 68mm AL + MM26712	46
MT70801	MT GARTIA M LED Gartenl. mit Erdspieß 7,5W/830	152	MT75411	MT DECOCLIC Einbauring rund 68mm EB + MM26712	46
MT70802	MT GARTIA L LED Gartenl. mit Erdspieß 23W/830	152	MT75412	MT DECOCLIC Einbauring rund 68mm WH + MM26552	46
MT70803	MTP GARTIA GU10 Gartenl. mit Erdspieß u. Base	153	MT75413	MT DECOCLIC Einbauring rund 68mm EB + MM26552	46
MT70804	MTP GARTIA SCHIRM GU10 mit Erdspieß u. Base	154	MT75414	MT DECOCLIC Einbauring rund 68mm WH + MM26572	46
MT70813	MT CAPPi IP44 schwarz 3m für LED PAR38-E27	155	MT75415	MT DECOCLIC Einbauring rund 68mm EB + MM26572	46
MT70814	MT CAPPi 2 IP44 schwarz 3m für LED PAR38-2xE27	155	MT75422	MT DECOCLIC Einbauring rund 68mm WH + MT76763 + MT75499	51
MT70815	MTP GARTIA LINEA 1000mm Erdspieß 15W-1500lm/827	151	MT75423	MT DECOCLIC Einbauring rund 68mm WH + MT76764 + MT75499	51
MT70816	MTP GARTIA WALLIS Wallwasher 1000mm 15W-1500lm/827	150	MT75424	MT DECOCLIC Einbauring rund 68mm EB + MT76763 + MT75499	51
MT75200	MT DECOCLIC Einbauring rund 68mm - Weiß	45	MT75425	MT DECOCLIC Einbauring rund 68mm EB + MT76764 + MT75499	51
MT75201	MT DECOCLIC Einbauring rund 68mm - Eisen gebürstet	45	MT75426	MT DECOCLIC Einbauring rund 68mm BK+MT76763 620lm	51

Art. Nr.	Bezeichnung	Seite	Art. Nr.	Bezeichnung	Seite
MT75427	MT DECOCLIC Einbauring rund 68mm BK+MT76764 600lm	51	MT76763	MTP KOIN Dim. Modul-Set 36° Ra97 7,5W-550lm/930	49/202
MT76000	MT PANO Dekoring Stahl-gebürstet für MT76110	29	MT76764	MTP KOIN DTW Modul-Set 36° Ra97 7,5W-520lm/918-930	49/202
MT76001	MT PANO Dekoring Stahl-gebürstet für MT76111	29	MT76765	MTP KOIN Dim Modul-Set 100° Ra97 7,5W-550lm/930	49/202
MT76002	MT PANO Dekoring Stahl-gebürstet für MT76112	29	MT76768	MTP KOIN FLEX LED-Modul 36° 4,9W-500lm/930	52/200
MT76003	MT PANO Dekoring Stahl-gebürstet für MT76113	29	MT76768 WH	MTP KOIN FLEX SET LED-Modul 36° 4,9W-500lm/930	52/200
MT76004	MT PANO Deko-Abdeckung Stahl-gebürstet für MT76114	29	MT76768 BK	MTP KOIN FLEX SET LED-Modul 36° 4,9W-500lm/930	52/200
MT76005	MT PANO Deko-Abdeckung Stahl-gebürstet für MT76115	29	MT76768 TI	MTP KOIN FLEX SET LED-Modul 36° 4,9W-500lm/930	52/200
MT76006	MT PANO Deko-Abdeckung Stahl-gebürstet für MT76116	29	MT76768 GD	MTP KOIN FLEX SET LED-Modul 36° 4,9W-500lm/930	52/200
MT76007	MT PANO Deko-Abdeckung Stahl-gebürstet für MT76117	29	MT76769	MTP KOIN FLEX LED-Modul Dim. 36° 4,9W-500lm/930	52/200
MT76008	MT PANO Dekoring Schwarz für MT76110	29	MT76769 WH	MTP KOIN FLEX SET LED-Modul Dim 36° 4,9W-500lm/930	52/200
MT76009	MT PANO Dekoring Schwarz für MT76111	29	MT76769 BK	MTP KOIN FLEX SET LED-Modul Dim 36° 4,9W-500lm/930	52/200
MT76010	MT PANO Dekoring Schwarz für MT76112/ MT76118	29	MT76769 TI	MTP KOIN FLEX SET LED-Modul Dim 36° 4,9W-500lm/930	52/200
MT76011	MT PANO Dekoring Schwarz für MT76113/ MT76119	29	MT76769 GD	MTP KOIN FLEX SET LED-Modul Dim 36° 4,9W-500lm/930	52/200
MT76110	MT PANO Dim. Ein/Aufbau Rund CCT 140mm 6W-500lm	28	MT76770	MTP FILA FR Ø190mm 18,5W-2400lm/1800lm/830+840	36
MT76111	MT PANO Dim. Ein/Aufbau Rund CCT 165mm 12W-1000lm	28	MT76771	MTP FILA FR DA 150mm 18,5W-2400lm/1800lm/830+840	36
MT76112	MT PANO Dim. Ein/Aufbau Rund CCT 217mm 18W-1700lm	28	MT76772	MTP FILA FR DA 200mm 20W-2700lm/2000lm/830+840	36
MT76113	MT PANO Dim. Ein/Aufbau Rund CCT 292mm 24W-2100lm	28	MT76773	MTP FILA FR Ø250mm 20W-2700lm/2000lm/830+840	36
MT76114	MT PANO Dim. Ein/Aufbau Eckig CCT 140mm 6W-500lm	28	MT76774	MTP FILA DF DA 150mm 18,5W-2300lm/1700lm/830+840	36
MT76115	MT PANO Dim. Ein/Aufbau Eckig CCT 165mm 12W-1000lm	28	MT76775	MTP FILA DF DA 200mm 20W-2600lm/2000lm/830+840	36
MT76116	MT PANO Dim. Ein/Aufbau Eckig CCT 217mm 18W-1700lm	28	MT76776	MTP FILA DF Ø190mm 18,5W-2300lm/1700lm/830+840	36
MT76117	MT PANO Dim. Ein/Aufbau Eckig CCT 292mm 24W-2100lm	28	MT76777	MTP FILA DF Ø250mm 20W-2600lm/2000lm/830+840	36
MT76118	MTP PANO+ Ein/Aufbau CCT 18W-2500/1750/1250lm	29	MT76778	MTP FILA Modul 18,5W/13,5W 2800lm/2100lm 830+840	36
MT76119	MTP PANO+ Ein/Aufbau CCT 24W-3200/2250/1600lm	29	MT76779	MTP FILA Modul 20W/14,5W 3050lm/2350lm 3000K+4000K	37
MT76221	MT Aufbaurahmen für LED Panel	33	MT76780	MTP FILA DALI Modul 20,5 2400lm 830+840	37
MT76231	DALI LED Treiber für LED-Panel BL 550-1050mA	129	MT76781	MTP FILA DALI Modul 22,5 2700lm 830+840	37
MT76232	LED Treiber für LED-Panel BL 850mA-1000mA CC	129	MT76782	MTP FILA DALI FR Ø172 20,5-2400lm/1800lm/830+840	37
MT76233	MTP LED Backlit Panel FLATO 30W-4000lm/840 UGR19	32	MT76784	MTP FILA DALI FR Ø225 22,5-2700lm/2000lm/830+840	37
MT76235	MTP LED Backlit Panel FLATO CCT 26W-3600lm/840 UGR19	33	MT76786	MTP FILA DALI DF Ø172 20,5-2300lm/1700lm/830+840	37
MT76301	MT PLANEX Einbau Weiß max.7W-GX53-ohne LM	54	MT76788	MTP FILA DALI DF Ø225 22,5-2700lm/2000lm/830+840	37
MT76302	MT PLANEX Einbau-weiss-schwenkbar 4,8W-360lm-GX53/827	55	MT77115	MTP DULA 300mm 18,5W-2000lm/1400lm/1000lm/830+840	138
MT76331	MT PLANEX Einbau Schwarz max.7W-GX53-ohne LM	54	MT77116	MTP DULA 300mm 18,5W-2000lm/1400lm/1000lm/830+840	138
MT76332	MT PLANEX Einbau-schwarz-schwenkbar 4,8W-360lm-GX53/827	55	MT77130	MTP DECKO 300mm 11W-1700lm/1200lm/830+840 IP54	24
MT76341	MT PLANEX Einbau Silber matt max.7W-GX53-ohne LM	54	MT77131	MTP DECKO 350mm 14W-2250lm/1580lm/830+840 IP54	25
MT76342	MT PLANEX Einbau-nickel-schwenkbar 4,8W-360lm-GX53/827	55	MT77132	MTP DECKO SE 350mm 14W-2250lm/1580lm/830+840 IP54	25
MT76351	MT PLANEX Einbau Stahl gebür. max.11W-GX53-ohne LM	54	MT77133	MTP DECKO 400mm 18W-3000lm/2100lm/1500lm/830+840	25

Art. Nr.	Bezeichnung	Seite
MT77134	MTP DECKO 400mm 24W-3700lm/2600lm/1850lm/830+840	25
MT77135	MTP DECKO DALI-2 400mm 24W-3700lm 830+840 IP54	25
MT77136	MTP DECKO HF-Sen 300mm 12W-1700lm/1200lm 830+840	24
MT77137	MTP DECKO HF-Sen 350mm 15W-2250lm/1580lm/830+840	25
MT77138	MTP DECKO HF-Sen 400mm 19W-3000lm/2100lm/1500lm	23/25
MT77139	MTP Sensormodul HF für MTP DECKO/DULA	22/23
MT77140	MTP Notstrommodul HF für MTP DECKO/DULA	22/23
MT77151	MTP DECKO FL 350mm 14W-2250lm/1580lm/830+840	22
MT77152	MTP DECKO FL SE 350mm 14W- 2250lm/1580lm/830+840	22
MT77153	MTP DECKO FL 400mm 18W- 3000lm/2100lm/1500lm/830+840	23
MT77154	MTP DECKO FL 400mm 24W- 3700lm/2600lm/1850lm/830+840	23
MT77155	MTP DECKO FL DALI-2 400mm 24W-3700lm 830+840 IP54	23
MT77222	MT PINOLIGHT Unterbaul CCT 313mm 4W 400lm/830+40	91
MT77223	MT PINOLIGHT Unterbaul CCT 573mm 7,5W 800lm/830+40	91
MT77224	MT PINOLIGHT CCT 873mm 9,5W 1000lm/830+40	91
MT77225	MT PINOLIGHT CCT 1173mm 13W 1400lm/830+40	91
MT77229	MT Verbindungskabel für PINOLIGHT 150mm	91
MT77338	MTP LUTO LED T8-FeuchtraumL 1,5m 24W-2400lm/840	107
MT77339	MTP LUTO LED T8-FeuchtraumL 1,5m 2x24W- 4800lm/840	107
MT77344	MTP TIBIA LED-Rohrl. CCT 0,6m 20W-2800lm/830-45-60	106
MT77345	MTP TIBIA LED-Rohrl. CCT 1,2m 30W-4200lm/830-45-60	106
MT77346	MTP TIBIA LED-Rohrl. CCT 1,5m 42W-6300lm/830-45-60	106
MT77347	MTP TIBIA LED-Rohrleuchte 1,5m 42W-6300lm/840	106
MT77349	MTP Abhängungs Set für TIBIA Rohrleuchte	106
MT78970	MTP ANGOLO S WH 18°/25°/36° 10W-1000lm/930	63
MT78971	MTP ANGOLO S BK 18°/25°/36° 10W-1000lm/930	63
MT78972	MTP ANGOLO M WH 18°/30°/45° 22W-2400lm/930	63
MT78973	MTP ANGOLO M BK 18°/30°/45° 22W-2400lm/930	63
MT78974	MTP ANGOLO L WH 18°/35°/45° 33W-3400lm/930	63
MT78975	MTP ANGOLO L BK 18°/35°/45° 33W-3400lm/930	63
MT78976	MTP ANGOLO S WH 18°/25°/36° 10W-1000lm/940	63
MT78977	MTP ANGOLO S BK 18°/25°/36° 10W-1000lm/940	63
MT78978	MTP ANGOLO M WH 18°/30°/45° 22W-2400lm/940	63
MT78979	MTP ANGOLO M BK 18°/30°/45° 22W-2400lm/940	63
MT78980	MTP ANGOLO L WH 18°/35°/45° 33W-3400lm/940	63

Art. Nr.	Bezeichnung	Seite
MT78981	MTP ANGOLO L BK 18°/35°/45° 33W-3400lm/940	63
MT87034	MTP DIM HELA Hallenst. 5-Step 90° 140W-23000lm/840	116
MT87035	MTP DALI2 HELA Hallenstrahler 90° 140W-23000lm/840	117
MT87116	MTP HF-Sensormodul für HELA MT87034	116
MT87117	MTP Fernbedienung für HELA HF-Sensormodul MT87116	115
MT87118	MTP Haltebügel für HELA MT87034/MT87035	117
MT87134	MTP DECKO Abdeckung Ø300 für MT77130,MT77136	24
MT87135	MTP DECKO Abdeckung Ø350 f.MT77131,MT77132,MT77137	25
MT87136	MTP DECKO Abdeckung Ø400 f.MT77133,MT77134,MT77135	25
MT87138	MTP DECKO FL Abdeckung Ø350 f.MT77151,MT77152	22/23
MT87139	MTP DECKO FL Abdeckung Ø400 f.MT77153,MT77154	23
MT87140	MTP Abdeckung "Eyelid" GRAU für MTP DULA MT77115	138
MT87141	MTP Abdeckung "Eyelid" WEISS für MTP DULA MT77116	138



KOIN FLEX – Kompakt. Blendungsarm. LED wechselbar (S. 52).

Art. Nr.	Bezeichnung	Seite	Art. Nr.	Bezeichnung	Seite
LFMM00886	Lampenfassung GU10 mit 15 cm Kabel	193	MM21125	MM LED Dim. C35 matt 5,5W-470lm-E14/927	178
LFMMGU10A	Lampenfassung GU10 mit 15cm Kabel u. Anschlussbox	193	MM21126	MM LED Dim. Classic matt 6W-470lm-E27/928	172
MM001	MM LED Nightlight-0,2W-Eurostecker-weiss	211	MM21127	MM LED Dim. Classic matt 9,5W-810lm-E27/927	172
MM00103	MM LED-Nightlight 0,2W Eurostecker-orange	211	MM21128	MM LED Dim. Classic matt 10W-1055lm-E27/927	172
MM153	MM LED Plant Lamp Classic A60 8,5W-E27/spezial	208	MM21129	MM LED Dim. Classic A60 14W-1350lm-E27/928	172
MM154	MM LED Plant Reflector PAR38 IP55 12W-E27/spezial	208	MM21131	MM LED Filament T25 2,5W-250lm-E14/827	175
MM21011	MM LED Dim. Classic P45 opal 250lm 3,8W-E27/928	174	MM21132	MM LED Filament T25 4W-470lm-E14/827	175
MM21012	MM LED Dim. Classic P45 opal 250lm 3,8W-E14/927	174	MM21136	MM LED Liliput T40 8,5W-1055lm-E14/828	174
MM21039	MM LED Dim. Classic T-Lamp 2W-100lm-E14/827	174	MM21138	MM LED Classic A60 13,3W-1521lm-E27/827	172
MM21040	MM LED Ultra Compact Classic 2,9W-250lm-E27/827	174	MM21139	MM LED Classic A60 13,3W-1521lm-E27/840	172
MM21041	MM LED Ultra Compact Classic 2,9W-250lm-E14/827	174	MM21141	MM LED Globe G95 360° 8,5W-1055lm-E27/827	180
MM21042	MM LED Candle Opal 2,9W-250lm-E14/827	178	MM21143	MM LED Dim. Globe G95 360° 8,5W-1055lm-E27/827	180
MM21043	MM LED Classic A55 4,8W-470lm-E27/827	172	MM21146	MM LED Filament Candle C35 4W-470lm-E14/827	178
MM21045	MM LED Classic A60 8,6W-810lm-E27/827	172	MM21147	MM LED Dim. Fil.Candle Ra90 C35 5,3W-470lm-E14/927	178
MM21046	MM LED Classic A60 9,6W-1055lm-E27/827	172	MM21148	MM LED Filament Classic A60 8,5W-1055lm-E27/827	170
MM21063	MM LED Classic A60 8,6W-810lm-E27/827	172	MM21150	MM LED Classic A60 +60°C opal 7W-810lm-E27/827	172
MM21072	MM LED Candle opal 4,9W-470lm-E14/827	178	MM21151	MM LED Classic A60 +60°C opal 7W-810lm-E27/840	172
MM21075	MM LED Filament Candle C35 2,1W-250lm-E14/827	178	MM21152	MM LED Filament ENERGYSAVER A60 2,3W-485lm-E27/827	170
MM21077	MM LED Filament Classic A60 4W-470lm-E27/827	170	MM21153	MM LED Filament ENERGYSAVER A60 4W-840lm-E27/827	170
MM21083	MM LED Classic P45 4,9W-470lm-E27/827	174	MM21155	MM LED Radar Sensor Lampe A60 7,5W-810lm-E27/827	168
MM21084	MM LED Classic P45 4,9W-470lm-E14/827	174	MM21160	MM LED Classic A60 +60°C opal 7W-810lm-E27/827	167
MM21085	MM LED Classic A60 4,8W-470lm-E27/840	172	MM21161	MM LED Classic A60 +60°C opal 7W-810lm-E27/840	167
MM21086	MM LED Classic A60 8,6W-810lm-E27/840	172	MM21170	MM LED Dim Classic A60 +60°C opal 6W-810lm-E27/827	167
MM21087	MM LED Classic A60 9,6W-1055lm-E27/840	172	MM21945	MM LED 2er-Pack Classic A60 8,6W-810lm-E27/827	172
MM21088	MM LED Classic P45 4,9W-470lm-E14/840	174	MM21963	MM LED 5er-Pack Classic A60 8,6W-810lm-E27/828	172
MM21096	MM LED Classic A60 DC 12V 5W-470lm-E27/827	167	MM26252	MM LED MR16 Glas AC/DC12V 36° 4,4W-410lm-GU5.3/827	194
MM21104	MM LED Filament Candle C35T 3W-250lm-E14/827	178	MM26262	MM LED MR16 Glas AC12V 36° 3,7W-270lm-GU5.3/828	194
MM21105	MM LED Filament Candle C35T 4W-400lm-E14/827	178	MM26411	MM LED DTW PAR16 Ra90 36° 5W-410lm-GU10/818-830	191
MM21108	MM LED Filament Classic A60 7W-810lm-E27/827	170	MM26552	MM LED PAR16 HR 36° 4,2W-410lm-GU10/828	191
MM21109	MM LED Dim. Fil. Classic A60 7,2W-810lm-E27/827	170	MM26554	MM LED PAR16 HR 36° 4,2W-410lm-GU10/840	191
MM21114	MM LED Dim. A60 Rich Color 7W-470lm-E27/928	172	MM26572	MM LED Dim. PAR16 HR 36° 5W-410lm-GU10/827	191
MM21115	MM LED Dim. A60 Rich Color 10,5W-810lm-E27/928	172	MM26612	MM LED PAR16 Glas 36° 3,1W-270lm-GU10/827	191
MM21122	MM LED Dim. C35 matt 3,8W-250lm-E14/928	178	MM26622	MM LED PAR16 Glas 36° 4,7W-390lm-GU10/827	191
MM21123	MM LED Dim. P45 matt 5,5W-470lm-E27/927	174	MM26642	MM LED Dim. PAR16 Glas 36° 4,7W-390lm-GU10/827	191
MM21124	MM LED Dim. P45 matt 5,5W-470lm-E14/927	174	MM26652	MM LED Dim PAR16 Glas Ra97 36° 4,7W-410lm-GU10/927	191

Art. Nr.	Bezeichnung	Seite	Art. Nr.	Bezeichnung	Seite
MM26712	MM LED U-Dim PAR16 DBT 24°/36° 5,3W-550lm-GU10/827	190	MM56019	MM LED U-Dim. Treib. 21W-350mA f. 3xPUCK/RICO HR	41/128
MM27502	MM LED Reflector R50 4,9W-470lm-E27/827	198	MM60722	MM LED Clusterlite HPF 27W-2800lm-E27/827	165
MM27512	MM LED Reflector R63 4,9W-470lm-E27/827	198	MM60724	MM LED Clusterlite HPF 27W-2800lm-E27/840	165
MM27522	MM LED Reflector R80 8,6W-810lm-E27/827	198	MM60822	MM LED Clusterlite HPF 29W-4000lm-E27/827	165
MM27592	MM LED Dim. GX53 4,9W-480lm-GX53/827	204	MM60824	MM LED Clusterlite HPF 29W-4200lm-E27/840	165
MM27692	MM LED GX53 4,9W-520lm-GX53/827	200	MM60855	MM LED Clusterlite HPF 80W-11500lm-E40/850	165
MM27694	MM LED GX53 4,9W-520lm-GX53/840	200	MM69272	MM HUGO S Flächenstr. 50/22W-6000/2860lm/830	119
MM27782	MM LED GX53 3,5W-220lm-GX53/828	204	MM69276	MM HUGO S Flächenstr. 50/22W-6800/3080lm/840	119
MM27784	MM LED GX53 3,5W-220lm-GX53/840	204	MM69372	MM HUGO M Flächenstr. 90/70W-12200/9800lm/830	119
MM27982	MM LED GX53 3,2W-300lm-GX53/827	204	MM69376	MM HUGO M Flächenstr. 90/70W-13000/10500lm/840	119
MM27984	MM LED GX53 3,2W-300lm-GX53/840	204	MM69472	MM HUGO L Flächenstr. 150/120W-20500/15700lm/840	119
MM27992	MM LED GX53 7W-700lm-GX53/827	204	MM69476	MM HUGO L Flächenstr. 150/120W-22000/18000lm/840	119
MM27994	MM LED GX53 6,5W-700lm-GX53/840	204	MM69374	MM TOTT M Flächenstr. IP65 24W-2300lm/840	120
MM41681	MM LED Dtw AR111-DC34V DBT 24°/45° 12W-880lm-G53	196	MM69990	MM TOTT M und L Zubehör - PIR Sensor	120
MM41812	MM LED Dim AR111 DB AC12V 24/45°11,5W-900l-G53/827	197	MM69991	MM TOTT Zubehör - Erdspiess + 3m Kabel u. Stecker	120
MM41902	MM LED U-Dim. AR111 DBT 24°/45° 11W-950lm-GU10/827	196	MM69993	MM TOTT M Zubehör - Edelstahlbügel V4A	120
MM41904	MM LED U-Dim. AR111 DBT 24°/45°11W-1070lm-GU10/840	196	MM76730	MM LED Dim. RICO HR IP44 36° WH 6,5W-500lm/928	41
MM48532	MM LED Sensor Classic opal 8W-810lm-E27/827	168	MM76731	MM LED Dim. RICO HR IP44 36° NI 6,5W-500lm/928	41
MM49032	MM LED Dim. R7s 118mm 330° 810lm 9W-R7s/828	188	MM76732	MM LED Dim. RICO HR IP44 36° WH 9W-700lm/928	41
MM49034	MM LED Dim. R7s 118mm 330° 810lm 9W-R7s/840	188	MM76733	MM LED Dim. RICO HR IP44 36° NI 9W-700lm/928	41
MM49042	MM LED Dim. R7s 118mm 330° 1521lm 13W-R7s/828	188	MM76734	MM LED Dtw RICO HR IP44 36° WH 6W-500lm/918-930	41
MM49162	MM LED G4 AC12V 1,2W-100lm-G4/827	188	MM76735	MM LED Dtw RICO HR IP44 36° NI 6W-500lm/918-30	41
MM49182	MM LED G4 AC12V 1,7W-180lm-G4/827	188	MM76742	MM LED Dtw PUCK THx Modul 36° 6W-500lm/918-30	203
MM49202	MM LED Dim. G9 2,5W-280lm-GU9/827	186	MM76744	MM LED Dim. PUCK THx Modul 24° 6W-520lm/940	203
MM54303	MM LED T8 0,6m 6,5W-900lm-G13/830	206	MM76746	MM KAYLA Downlight WH 110° 4W-350lm/827 DA:65mm	38
MM54304	MM LED T8 0,6m 6,5W-900lm-G13/830	206	MM76748	MM KAYLA Downlight WH 110° 8,4W-800lm/827 DA:130mm	38
MM54306	MM LED T8 0,6m 6,5W-900lm-G13/830	206	MM76953	MM 10er Pack TEGO SLIM DL 68mm WH 5,5W-430lm/828	40
MM54313	MM LED T8 1,2m 16W-2200lm-G13/830	206	MM76954	MM 10er Pack TEGO SLIM DL 68mm WH 5,5W-450lm/840	40
MM54314	MM LED T8 1,2m 16W-2400lm-G13/840	206	MM76955	MM 10er Pack TEGO SLIM DL 68mm NI 5,5W-430lm/828	40
MM54316	MM LED T8 1,2m 16W-2400lm-G13/865	206	MM76956	MM 10er Pack TEGO SLIM DL 68mm NI 5,5W-450lm/840	40
MM54323	MM LED T8 1,5m 24W-3300lm-G13/830	206	MM77111	MM FONDA IP66 Aufbauleuchte oval IK10 SV 800lm/840	135
MM54324	MM LED T8 1,5m 24W-3600lm-G13/840	206	MM77113	MM FONDA+ SV Multilm 300mm 22W-2000/1500/1000lm/84	135
MM54326	MM LED T8 1,5m 24W-3600lm-G13/865	206	MM77114	MM FONDA+ WH Multilm 300mm 22W-2000/1500/1000lm/84	135
MM56017	MM LED U-Dim. Treib. 9W-350mA f. RICO HR	41/128	MM77120	MM RENZO+ CCT 3000K+4000K 280mm 11W-1000lm/830+40	17
MM56018	MM LED U-Dim. Treib. 12W-500mA f. RICO HR	41/128	MM77121	MM RENZO+ CCT Multi LM 330mm 15W-1400lm/1000lm	17

Art. Nr.	Bezeichnung	Seite	Art. Nr.	Bezeichnung	Seite
MM77122	MM RENZO+ CCT MultiLM 390mm 22W-2000/1400/1000lm	17	MM78950	MM MARCO Midi DBT Trackl. WH 25/45° 24W-2100lm/830	61
MM77123	MM RENZO+ CCT MultiLM 390mm 30/20/14W-2850/1900/1330lm	17	MM78951	MM MARCO Midi DBT Trackl. BK 25/45° 24W-2100lm/830	61
MM77124	MM RENZO+ HF-Sen CCT 3000K+4000K 330mm 16W-1400lm	17	MM78953	MM MARCO Midi DBT Trackl. WH 25/45° 24W-2200lm/840	61
MM77125	MM RENZO+ HF-Sen CCT MultiL 390mm 23W 2000/1400	17	MM78954	MM MARCO Midi DBT Trackl. BK 25/45° 24W-2200lm/840	61
MM77126	MM RENZO+STANDBY MultiL 390mm 19W 1800/1300"	16	MM78955	MM MARCO Midi DBT Trackl.SV 25°/45° 24W-2200lm/840	61
MM77127	Notstrommodul für MM FONDA+	135	MM78960	MM MARCO 90 DBT Trackl. WH 24°/45° 37W-3300lm/830	60
MM77128	Sensormodul HF für MM RENZO+ oder MM FONDA+	17/135	MM78961	MM MARCO 90 DBT Trackl. BK 24°/45° 37W-3300lm/830	60
MM77129	Notstrommodul für MM RENZO+	16/17	MM78963	MM MARCO 90 DBT Trackl. WH 24°/45° 37W-3500lm/840	60
MM77218	MM PINOLITE Pflanzenleuchte 0,3m 4W/Spezial	208	MM78964	MM MARCO 90 DBT Trackl. BK 24°/45° 37W-3500lm/840	60
MM77219	MM PINOLITE Pflanzenleuchte 0,6m 8,5W/Spezial	208	MM78985	MM XAVIER Track-Panel BK 90° 60/44W-7700/5600lm/830	65
MM78800	MM MORA 3Ph-Adapter GU10 WH ohne LM	64	MM78986	MM XAVIER Track-Panel BK 90° 60/44W-8400/6200lm/840	65
MM78809	MM MORA-SET 3Ph-Adapter GU10 WH ohne LM	64	MM87137	MM RENZO+ Abdeckung für MM77120	17
MM78840	MM MORA 3Ph-Adapter GU10 BK ohne LM	64	MM87138	MM RENZO+ Abdeckung für MM77121 & MM77124	17
MM78850	MM MORA 3Ph-Adapter GU10 SV ohne LM	64	MM87139	MM RENZO+ Abdeckung für MM77122 & MM77125	16/17
MM78932	MM MARCO Mini DBT Trackl. WH 24°/36° 12W-950lm/828	61	MM87200	MM Verbindungskabel für PINO 150mm	208
MM78933	MM MARCO Mini DBT Trackl. BK 24°/36° 12W-950lm/828	61	MM87920	MEGAMAN LED T8 Starter Brücke	206
MM78934	MM MARCO Mini DBT Trackl. SV 24°/36° 12W-950lm/828	61			
MM78935	MM MARCO Mini DBT Trackl. WH 24/36° 12W-1000lm/840	61			
MM78936	MM MARCO Mini DBT Trackl. BK 24/36° 12W-1000lm/840	61			
MM78937	MM MARCO Mini DBT Trackl. SV 24/36° 12W-1000lm/840	61			



MEGAMAN – XAVIER PANEL für 3-Phasen-Stromschienen (S. 65)



MEGAMAN – HUGO IP66 Flächenstrahler (S. 119)

Art. Nr.	Bezeichnung	Seite	Art. Nr.	Bezeichnung	Seite
LM85050	(LIGHTME) GOLD Filament Röhre 2,5W-180lm-E14/818	185	LM85139	(LIGHTME) LED Dim. Fil. A60 7W-810lm-E27/827	171
LM85051	(LIGHTME) GOLD Filament Kerze 2,5W-180lm-E14/818	185	LM85143	LM LED Fil. Kopfspiegel P45 SV 4,5W-400lm-E14/827	181
LM85052	(LIGHTME) GOLD Filament Kerze 4,5W-380lm-E14/818	185	LM85144	LM LED Fil. Kopfspiegel A60 SV 4,5W-430lm-E27/827	181
LM85053	(LIGHTME) GOLD Fil.Tropfen 2,5W-180lm-E14/818	185	LM85150	(LIGHTME) LED S14d 5W-300lm-S14d/827	207
LM85054	(LIGHTME) GOLD Fil.Tropfen 4,5W-380lm-E14/818	185	LM85151	(LIGHTME) LED S14d 8W-500lm-S14d/827	207
LM85055	(LIGHTME) GOLD Filament A60 2,5W-180lm-E27/818	185	LM85152	(LIGHTME) LED R7s SLIM 78mm 4,9W-700lm-R7s/830	189
LM85056	(LIGHTME) GOLD Filament A60 4,5W-380lm-E27/818	185	LM85153	(LIGHTME) LED R7s SLIM 118mm 8W-1100lm-R7s/830	189
LM85057	(LIGHTME) GOLD Fil. ST64 2,5W-180lm-E27/818	185	LM85158	(LIGHTME) LED A60 Classic 13,8W-1521lm-E27/827	173
LM85058	(LIGHTME) GOLD Fil. ST64 4,5W-380lm-E27/818	185	LM85159	(LIGHTME) LED A60 Classic 16W-1900lm-E27/827	173
LM85059	(LIGHTME) GOLD Fil. G95 Globe 2,5W-200lm-E27/818	185	LM85160	(LIGHTME) LED T40 8,0W-810lm-E14/830	177
LM85060	(LIGHTME) GOLD Fil. G95 Globe 4,5W-400lm-E27/818	185	LM85161	(LIGHTME) LED T40 8,0W-810lm-E27/830	177
LM85061	(LIGHTME) GOLD Fil. G125 Globe 2,5W-200lm-E27/818	185	LM85165	(LIGHTME) LED Sensor A60 opal 4,8W-470lm-E27/827	169
LM85062	(LIGHTME) GOLD Fil. G125 Globe 4,5W-400lm-E27/818	185	LM85168	(LIGHTME) LED A60 Classic 13,8W-1521lm-E27/840	173
LM85090	(LIGHTME) Pendel Schwarz mit Textilkabel 200cm/ E27	185	LM85169	(LIGHTME) LED A70 Classic 20W-2452lm-E27/827	173
LM85091	(LIGHTME) Pendel Gold-Bronze Textilkabel 200cm/ E27	185	LM85170	LM LED Fil. matt Candle C35 2,5W-250lm-E14/827	179
LM85092	(LIGHTME) Pendel Nickel mit Textilkabel 200cm/ E27	185	LM85171	LM LED Fil. matt Candle C35 4,5W-470lm-E14/827	179
LM85100	(LIGHTME) LED T30 4W-400lm- E14/830	177	LM85172	LM LED Fil. matt P45 2,5W-250lm-E14/827	176
LM85101	(LIGHTME) LED T30 4W-400lm-E27/830	177	LM85173	LM LED Fil. matt P45 4,5W-470lm-E14/827	176
LM85102	(LIGHTME) LED T30 4W-400lm-GU10/830	177	LM85174	LM LED Fil. matt Classic A60 2,5W-250lm-E27/827	171
LM85109	(LIGHTME) LED Classic A60 8,8W-810lm-E27/865	173	LM85175	LM LED Fil. matt Classic A60 4,5W-470lm-E27/827	171
LM85110	(LIGHTME) LED Glas Refl. 38° 4,5W-360lm-GU10/865	192	LM85176	LM LED Fil. matt Classic A60 7W-810lm-E27/827	171
LM85113	(LM) LED Glas MR16AC/DC12V-38°4,9W-345lm-GU5.3/830	195	LM85177	LM LED Fil. matt Classic A60 8,5W-1055lm-E27/827	171
LM85114	(LIGHTME) LED Glas Refl. 38° 4,5W-350lm-GU10/830	192	LM85201	(LIGHTME) LED Mini Classic 1,3W-150lm-E14/827	177
LM85115	(LM) LED Glas-Optik Refl. 38° 3W-230lm-GU10/830	192	LM85213	(LIGHTME) LED Mini Classic 2,5W-220lm-E14/827	177
LM85116	(LIGHTME) LED Reflector 38° 4,7W-345lm-GU10/830	192	LM85224	(LIGHTME) LED G9 frosted 3,5W-350lm-G9/830	187
LM85117	LM LED Dim. Glas Refl 38° 4,2W-350lm-GU10/830	192	LM85226	(LIGHTME) LED Dim. G9 frosted 3,5W-250lm-G9/830	187
LM85130	(LIGHTME) LED Fil. Candle C35 2,5W-250lm-E14/827	179	LM85227	(LIGHTME) LED Glas MR11 38° 3W-180lm-GU4/830	195
LM85131	(LIGHTME) LED Fil. Candle C35 4,5W-470lm-E14/827	179	LM85249	(LIGHTME) Deco LED 0,8W-58lm-E27/827	183
LM85132	(LIGHTME) LED Fil. P45 2,2W-250lm-E14/827	176	LM85251	(LIGHTME) Deco LED 1W-E27/blau IP44	183
LM85133	(LIGHTME) LED Fil. P45 4,5W-470lm-E14/827	176	LM85252	(LIGHTME) Deco LED 1W-E27/grün IP44	183
LM85134	(LIGHTME) LED Fil. Classic A60 2,5W-250lm-E27/827	171	LM85255	(LIGHTME) Deco LED 1W-E27/orange IP44	183
LM85135	(LIGHTME) LED Fil. Classic A60 4,5W-470lm-E27/827	171	LM85263	(LIGHTME) LED Dim. Fil. C37 3W-250lm-E14/827	179
LM85136	(LIGHTME) LED Fil. Classic A60 7W-810lm-E27/827	171	LM85264	(LIGHTME) LED Dim. Fil. C37 5W-470lm-E14/827	179
LM85137	(LIGHTME) LED Fil. Classic A60 8,5W-1055lm-E27/827	171	LM85265	(LIGHTME) LED Dim. Fil. P45 4,8W-470lm-E14/827	176

Artikel-Nummer-Index



Art. Nr.	Bezeichnung	Seite	Art. Nr.	Bezeichnung	Seite
LM85266	(LIGHTME) LED Dim. Fil matt C37 4,8W-470lm-E14/827	179	LM85349	(LIGHTME) LED Filament A60 11W-1521lm-E27/827	171
LM85267	(LIGHTME) LED Dim. Fil matt P45 4,8W-470lm-E14/827	176	LM85350	(LIGHTME) LED T30 4W-470lm-E14/840	177
LM85268	LM LED Dim. Fil. Kopfsp. SV P45 4,5W-400lm-E14/827	181	LM85351	(LIGHTME) LED T30 4W-420lm-E27/840	177
LM85270	(LIGHTME) LED Globe G95 11W-1055lm-E27/827	181	LM85352	(LIGHTME) LED T30 4W-470lm- GU10/840	177
LM85271	(LIGHTME) LED Globe G120 15W-1521lm-E27/827	181	LM85355	(LIGHTME) LED T18 4,9W-600lm-E14/827	177
LM85273	(LIGHTME) LED Fil. P45 2,2W-250lm-E27/827	176	LM85356	(LIGHTME) LED T18 4,9W-600lm-B15d/830	187
LM85274	(LIGHTME) LED Fil. matt P45 2,5W-250lm-E27/827	176	LM85357	(LIGHTME) LED Dim. T18 8W-810lm-E14/827	177
LM85276	(LIGHTME) LED Fil. matt P45 4,5W-470lm-E27/827	176	LM85358	(LIGHTME) LED Dim. T18 8W-810lm-B15d/830	187
LM85277	(LIGHTME) LED Dim. Fil matt A60 7W-810lm-E27/827	171	LM85359	(LIGHTME) LED Dim. T20 7W-810lm GU10/827	177
LM85278	(LIGHTME) LED Dim. Fil. A60 8,5W-1055lm-E27/827	171	LM85360	(LIGHTME) LED T40 8,0W-810lm-E14/840	177
LM85279	(LIGHTME) LED Dim Fil matt A60 8,5W-1055lm-E27/827	171	LM85361	(LIGHTME) LED T40 8,0W-810lm-E27/840	177
LM85297	(LIGHTME) LED GX53 Ceramic 7W-600lm-GX53/827	205	LM85366	(LIGHTME) LED Dim. T30 7,3W-810lm-E27/827	177
LM85310	(LIGHTME) Deco LED Filament P45 4W-E14/Rot	182	LM85368	(LIGHTME) LED G9 Glas 4W-500lm-G9/830	187
LM85311	(LIGHTME) Deco LED Filament P45 4W-E14/Blau	182	LM85369	(LIGHTME) LED Sensor PAR16 5W-300lm-GU10/830	169
LM85312	(LIGHTME) Deco LED Filament P45 4W-E14/Grün	182	LM85374	(LIGHTME) LED G4 AC/DC12V 2,5W-280lm-G4/830	189
LM85313	(LIGHTME) Deco LED Filament P45 4W-E14/Pink	182	LM85375	(LIGHTME) LED G4 AC/DC12V 3,5W-450lm-G4/830	189
LM85314	(LIGHTME) Deco LED Filament P45 4W-E27/Rot	182	LM85376	LM LED GY6.35 AC/DC12V 2,5W-280lm-GY6.35/830	189
LM85315	(LIGHTME) Deco LED Filament P45 4W-E27/Blau	182	LM85377	LM LED Dim. R7s SLIM 78mm 7W-800lm-R7s/830	189
LM85317	(LIGHTME) Deco LED Filament P45 4W-E27/Pink	182	LM85378	LM LED Dim. R7s SLIM 118mm 11W-1250lm-R7s/830	189
LM85320	(LIGHTME) LED Fil. Pflanzenlampe A60 4W-E27/ spez.	209	LM85380	LM LED Glas MR16 AC/DC 12V-38° 4W-250lm-GU5.3/830	195
LM85321	(LIGHTME) LED Fil. Pflanzenlampe R63 4W-E27/ spez.	209	LM85381	(LIGHTME) LED Glas Refl. 38° 5,7W-540lm-GU10/830	192
LM85322	(LIGHTME) LED Pflanzenlampe PAR38 15W-E27/ spezial	209	LM85382	LM Dim. LED Glas Refl. 38° 5,7W-540lm-GU10/830	192
LM85330	(LIGHTME) LED T25 2,5W-250lm-E14/827	177	LM85383	(LIGHTME) LED S14s CCT 300mm 4W-470lm-S14s/827-40	87/207
LM85331	(LIGHTME) LED G4 12V 2,6W-320lm-G4/830	189	LM85384	(LIGHTME) LED S14s CCT 500mm 6W-700lm-S14s/827-40	87/207
LM85333	(LIGHTME) LED G9 3,8W-470lm-G9/830	187	LM85385	(LIGHTME) LED S14s CCT 1m 10W-1250lm-S14s/827-40	87/207
LM85334	(LIGHTME) LED G9 4,8W-600lm-G9/830	187	LM85405	LM Dif. Chrom 110mm LED 7W-500lm-GU10/827-40	85
LM85336	(LIGHTME) LED Fil. Candle C35 6,5W-810lm-E14/827	179	LM85407	LM Dif. Chrom 145mm LED 9W-700lm-GU10/827-40	85
LM85337	(LIGHTME) LED Fil. P45 6,5W-810lm-E14/827	176	LM85409	LM Dif- Chrom Ø145 LED StepD 9W-700lm GU10/827	85
LM85338	(LIGHTME) LED Fil. P45 6,5W-810lm-E27/827	176	LM85480	LM Dif. Chrom 110mm LED 6W-500lm-GX53/827-40	84
LM85339	(LIGHTME) LED Fil. matt A60 11W-1521lm-E27/827	171	LM85481	LM Dif. Blatts. 110mm LED 6W-500lm-GX53/827-40	84
LM85340	(LIGHTME) LED Fil. Candle C35 4,5W-500lm E14/840	179	LM85482	LM Dif. eckig Chrom 112mm LED 6W-500lm-GX53/827-40	84
LM85341	(LIGHTME) LED Fil. P45 4,5W-500lm-E14/840	176	LM85483	LM Dif. eckig Blatt 112mm LED 6W-500lm-GX53/827-40	84
LM85342	(LIGHTME) LED Fil. P45 4,5W-500lm-E27/840	176	LM85484	LM Dif. Chrom 147mm LED 8W-650lm-GX53/827-40	84
LM85343	(LIGHTME) LED Fil. Classic A60 7W-850lm-E27/840	171	LM85485	LM Dif. Blatts. 147mm LED 8W-650lm-GX53/827-40	84
LM85344	(LIGHTME) LED Fil. Classic A60 8,5W-1150lm-E27/840	171	LM85486	LM Dif. Chrom 302mm LED 24W-2000lm-GX53/827-40	84

Art. Nr.	Bezeichnung	Seite
LM85487	LM Dif. Blatts. 302mm LED 24W-2000lm-GX53/827-40	84
LM85488	LM KPSSL Chrom 70mm LED 5W-400lm-GU10/827-40	85
LM85489	LM KSPL Blattsilber 70mm LED 5W-400lm-GU10/827-40	85
LM85490	LM LED Kopfsp. Schwarz 70mm 4,9W-400lm-GU10/827-40	85
LM85491	LM Dif. Schwarz 112mm LED 6W-500lm-GX53/827-40	84
LM85492	LM Dif. Schwarz 147mm LED 8W-650lm-GX53/827-40	84
LM85493	LM Dif. Schwarz 302mm LED 24W-2000lm-GX53/827-40	84
LM85494	LM Dif. Schwarz 110mm LED 7W-500lm-GU10/827-40	85
LM85495	LM Dif. Schwarz 145mm LED 9W-700lm-GU10/827-40	85
LM85626	LM AQUA UNO rund 110mm IP44 6W-500lm-GX53/827-40	79
LM85627	LM AQUA UNO rund 110mm IP44 6W-500lm-GX53/827-40	79
LM85628	LM AQUA UNO eckig 112mm IP44 6W-500lm-GX53/827-40	79
LM85629	LM AQUA UNO eckig 112mm IP44 6W-500lm-GX53/827-40	79
LM85630	LM AQUA SPL Chrom rund IP44 6W-500lm-GX53/827-40	74
LM85631	LM AQUA SPL BlattS. rund IP44 6W-500lm-GX53/827-40	74
LM85632	LM AQUA SPL Chrom IP44 CCT 6W-500lm-GX53/827-40	75
LM85633	LM AQUA SPL BlattS. IP44 CCT 6W-500lm-GX53/827-40	75
LM85634	Aufbauadapter Chrom für Spiegelklemmleuchten	75
LM85636	LM AQUA Wandl. Chrom IP44 6W-500lm-GX53/827-40	76
LM85637	LM AQUA Up&Down Chrom IP44 12W-1000lm-GX53/827-40	76
LM85638	LM AQUA 3er Wandl. Ch. IP44 18W-1500lm-GX53/827-40	76
LM85640	LM AQUA KSPL Chrom IP44 CCT 4,9W-400lm-GU10/827-40	77
LM85641	LM AQUA KSPL Blatts. IP44 CCT 5W-400lm-GU10/827-40	77
LM85642	LM AQUA Wandf. Chrom IP44 CCT 5W-400lm-GU10/827-40	77
LM85643	LM AQUA Wandf. Blatt IP44 CCT 5W-400lm-GU10/827-40	77
LM85644	LM AQUA HOLLYWOOD SPL IP44 19,6W-1600lmGU10/827-40	78
LM85645	LM AQUA HOLLYWOOD SPL IP44 25W-2000lm-GU10/827-40	78
LM85646	LM AQUA SPL Chrom eckig IP44 6W-500lm-GX53/827-40	74
LM85647	LM AQUA SPL BlattS eckig IP44 6W-500lm-GX53/827-40	74
LM85650	LM AQUA Deckenl. 145mm IP44 8W-650lm-GX53/827-40	80
LM85651	LM AQUA Deckenl. 145mm IP44 8W-650lm-GX53/827-40	80
LM85652	LM AQUA Deckenl. 302mm IP44 24W-2000lm-GX53/827-40	80
LM85653	LM AQUA Deckenl. 302mm IP44 24W-2000lm-GX53/827-40	80
LM85654	LM AQUA 2er Deckenl. IP44 16W-1200lm-GU10/827-40	81
LM85655	LM AQUA 4er Deckenl. IP44 32W-2400lm-GU10/827-40	81

Art. Nr.	Bezeichnung	Seite
LM85656	LM AQUA Deckenl. 147mm IP44 8W-650lm-GX53/827-40	80
LM85657	LM AQUA Deckenl. 302mm IP44 24W-2000lm-GX53/827-40	80
LM85658	LM AQUA 2er Deckenl. IP44 16W-1200lm-GU10/827-40	81
LM85659	LM AQUA 4er Deckenl. IP44 32W-2400lm-GU10/827-40	81
LM85660	LM AQUA 3er Einbau 110mm 18W-1500lm-GX53/827-40	82
LM85661	LM AQUA 3er Einbau 110mm 18W-1500lm-GX53/827-40	82
LM85664	LM AQUA Einbaul 110mm IP44 6W-500lm-GX53/827-40	82
LM85665	LM AQUA Einbaul 110mm IP44 6W-500lm-GX53/827-40	82
LM85666	LM AQUA Einbaul 147mm IP44 8W-650lm-GX53/827-40	82
LM85667	LM AQUA Einbaul 147mm IP44 8W-650lm-GX53/827-40	82
LM85669	LM AQUA Einbaul. 147mm IP44 8W-650lm-GX53/827-40	82
LM85673	LM AQUA Wandl. IP44 6W-500lm GX53/827-40 Schwarz	76
LM85675	LM AQUA 3er Wandl. IP44 18W-1500lm GX53/827-40	76
LM85678	LM AQUA HOLLYWOOD SPL IP44 19,6W-1600lmGU10/827-40	78
LM85709	LM DON ELEKTRO Elektrikerblau 4,5W-470lm-E27/827	210
LM85770	LM POWERLENS MOSAIK Gips 60° 4,8W-420lm-GX53/827	69
LM85771	LM POWERLENS MOSAIK Gips 60° 4,8W-420lm-GX53/827	69
LM85772	LM POWERLENS MOSAIK Gips 60° 4,8W-420lm-GX53/827	69
LM85800	LM LED POWERLENS 75mm WH Ra80 4,8W-360lm-GX53/827	205
LM85801	LM LED POWERLENS 75mm BK Ra80 4,8W-360lm-GX53/827	205
LM85802	LM LED POWERLENS 75mm Nickel Ra80 4,8W-360lm-GX53/827	205
LM85830	LM POWERLENS SNAKE BK 60° 4,8W-420lm-GX53/827	70
LM85831	LM POWERLENS SNAKE WH 60° 4,8W-420lm-GX53/827	70
LM85832	LM POWERLENS SNAKE NI 60° 4,8W-420lm-GX53/827	70
LM85853	LM POWERLENS FLEX Klemm 60° 4,8W-420lm-GX53/827	71
LM85854	LM POWERLENS FLEX Klemm 60° 4,8W-420lm-GX53/827	71
LM85856	LM POWERLENS FLEX Schraubk 60° 4,8W-420lm-GX53/827	71
LM85857	LM POWERLENS FLEX Schraubk 60° 4,8W-420lm-GX53/827	71

Liefer- und Zahlungsbedingungen
entnehmen Sie bitte unseren aktuellen Preislisten.

Entsorgungspflicht

Verbrauchte ESL und LED-Lampen müssen der Alt-lampen-Sammlung zugeführt werden. Sammelstellen finden Sie unter: www.lichtzeichen.de

Alle Angaben zur Energieeffizienzklasse einzelner Produkte in diesem Katalog beziehen sich auf die EU-Energielabel (A bis G).

Katalog-Bestellnummer Z082

Nachhaltige Designleuchten

In unserem Ambiente-Katalog Licht und Design
finden Sie weitere Anregungen

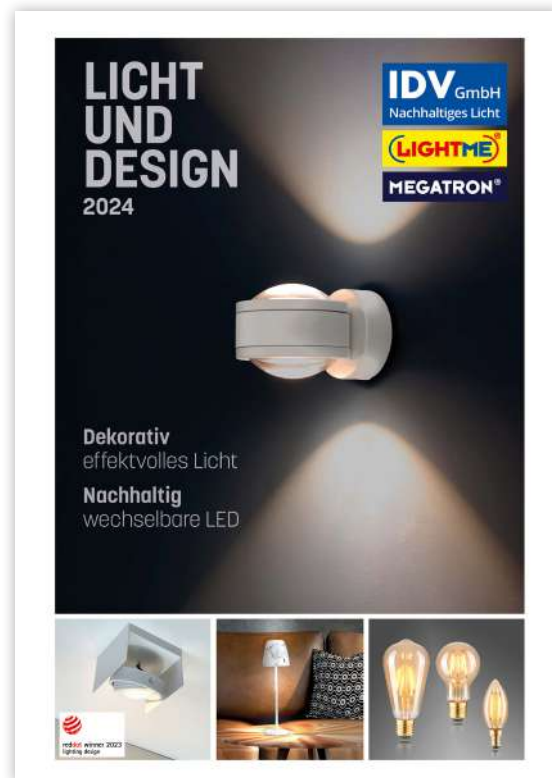

Hauptkatalog-Download
Laufend aktualisiert.



DEUTSCHLAND
IDV GmbH
Birkenweiherstraße 2
D-63505 Langenselbold
Tel.: +49 (0) 6184 9319 0
Fax: +49 (0) 6184 9319 19

ÖSTERREICH
Battery-Light Center
Judenburgerstr. 45
A-8580 Köflach
Tel.: +43 (0)3144 71067
Fax: +43 (0)3144 71067
info@idv-licht.de

SCHWEIZ
SOG-UNILight AG
Im Güpff 6
CH-5621 Zufikon
Tel.: +41 (0) 43 317 81 22
Fax: +41 (0) 43 317 81 21